

بسمه تعالی

راهنمای تعمیرات و سرویس

مدارهای الکتریکی کوییک

کوییک اتوماتیک پلاس

گروه خودروسازی سایپا

مشاور خودرو

مهندس : محسن رجبی

زمستان ۱۳۹۶ - بهار ۱۳۹۷

www.CarGarage.ir

## فهرست

۸	کد رنگ سیم ها
۹	راهنما
۱۴	جعبه فیوز باتری
۱۸	ترمز ضد قفل ABS
۲۴	کیسه هوا AIR BAG
۳۰	تهویه مطبوع AIR CONDITION
۳۷	برف پاک کن و شیشه شوی عقب REAR WIPER
۴۳	چراغ روز DAY LIGHT
۴۸	گرمکن شیشه عقب DEFOGER
۵۵	قفل مرکزی/بسته DOOR LOCK
۶۱	قفل مرکزی/باز DOOR UNLOCK
۶۷	سوخت رسانی ECU
۷۸	فرمان برقی EPS
۸۲	سیستم خنک کننده موتور FAN
۸۷	فلاشر FLASHER
۹۲	مه شکن جلو FRONT FOG
۹۸	شیشه بالابر جلو POWER WIN FRONT
۱۰۴	برف پاک کن و شیشه شوی جلو FRONT WIPER
۱۰۹	گیربکس اتوماتیک GEARBOX
۱۱۵	چراغ نور بالا HEAD LIGHT HIGH
۱۲۱	چراغ نور پایین HEAD LIGHT LOW
۱۲۷	بوق HORN
۱۳۲	راهنمای چپ LEFT TURN LIGHT
۱۳۸	تنظیم کننده ارتفاع نور چراغ جلو LEVELING
۱۴۲	آینه ها MIRROR
۱۴۷	مولتی مدیا MULTIMEDIA
۱۵۳	چراغ روغن OIL PRESSURE
۱۵۹	چراغ های کوچک موقعیت POSITION LIGHT
۱۶۵	مه شکن عقب REAR FOG
۱۷۱	شیشه بالابر عقب REAR POWER WIN
۱۷۷	راهنمای راست RIGHT TURN LIGHT
۱۸۳	استارت و دینام START & ALT
۱۸۹	چراغ ترمز STOP LIGHT
۱۹۳	چراغ صندوق عقب TRUNK LAMP
۱۹۸	قفل باز کن صندوق عقب TRUNK OPENER

www.CarGarage.ir

## پیشگفتار:

کتابی که در پیش رو دارید توسط متخصصین گروه خودروسازی سایپا به منظور راهنمایی کارشناسان و تعمیرکاران خودروی کوئیک تهیه و تدوین شده است. امید است که تعمیرکاران و کارشناسان عزیز با مطالعه دقیق و رجوع مستمر به این کتاب، روش تعمیرات خود را با دستورات داده شده در این راهنما هماهنگ کرده تا علاوه بر جلوگیری از اتلاف وقت، رشد کیفی تعمیرات در کلیه زمینه ها حاصل گردد. در پایان از آنجا که ممکن است در این راهنما نقایصی وجود داشته باشد، از کلیه عزیزانی که این کتاب را مطالعه می کنند درخواست می شود تا در صورت مشاهده هر نوع اشکال مراتب را همراه با پیشنهادات ارزشمند خود (فرم پیشنهادات در انتهای کتاب موجود می باشد) به مدیریت مهندسی شرکت سایپا یدک ارسال فرمایند. لازم به ذکر است که هر گونه تغییر یا کپی برداری از کتاب مزبور برای این شرکت محفوظ می باشد.

گروه خودروسازی سایپا



www.CarGarage.ir

---

---

## معرفی مدارهای الکتریکی

---

---

www.CarGarage.ir

کد رنگ سیم ها (علائم سیم کشی)

کد	رنگ	کد	رنگ
G	سبز	W	سفید
L	آبی	Y	زرد
LB	قهوه ای روشن	PI	صورتی
BR	قهوه ای	VI	بنفش
GY	خاکستری	R	قرمز
B	مشکی	O	نارنجی

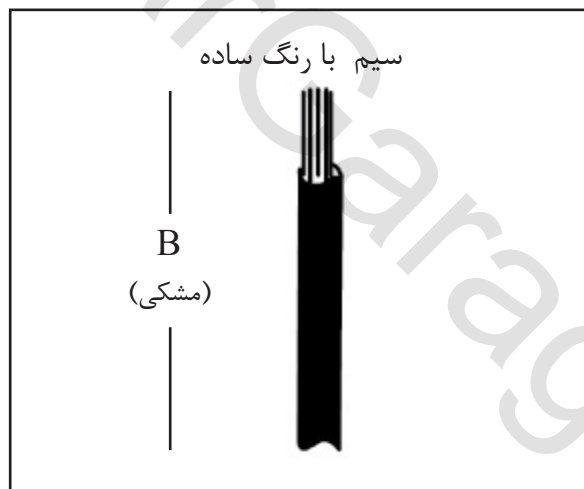



راهنما

کد قطعه	نام لاتین قطعه	نام قطعه
6565	DAB	ماژول کیسه هوای (راننده) چپ
6569	DEACTIVATION SW	سوئیچ غیرفعال کننده کیسه هوا
6570	ACU	واحد کنترل کیسه هوا
7000	Fr ABS SENSOR L	سنسور ABS جلو چپ
7005	Fr ABS SENSOR R	سنسور ABS جلو راست
7015	R ABS SENSOR R	سنسور ABS عقب راست
7020	ABS	ماژول ABS
7010	R ABS SENSOR L	سنسور ABS عقب چپ
7225	CLOCK	ساعت دیجیتال
8020	MAGNETIC CLUTCH	کلاچ مغناطیسی (کمپرسور)
8021	PRESSURE SW	سوئیچ فشار
8022	CONDENSOR FAN	فن کندانسور
8100	R.DEFOG SW	کلید گرمکن شیشه عقب
8120	DEFOG	گرمکن شیشه عقب
8123	THERMOSTAT	ترموستات (اواپراتور)
8203	ICU	واحد کنترل ایموبلایزر
8224	MOTOR INTAKE	موتور دریچه هوای ورودی اتاق
8225	INTAKE	اهرم بخاری
8325	FAN SW	کلید دور موتور بخاری
8326	RESISTOR	مقاومت
8327	BLOWER RELAY	رله موتور بخاری
8328	BLOWER MOTOR	موتور بخاری

کد قطعه	نام لاتین قطعه	نام قطعه
6045	Fr P/W MOTOR R	موتور شیشه بالابر جلو راست
6100	R P/W	کلید شیشه بالابر عقب
6120	KID-LOCK	قفل کودک
6130	R P/W MOTOR L	موتور شیشه بالابر عقب چپ
6135	R P/W MOTOR R	موتور شیشه بالابر عقب راست
6202	F.MASTER SW L	مجموعه موتور قفل درب جلو چپ
6207	F.MASTER SW R	مجموعه موتور قفل درب جلو راست
6212	R.DOOR LOCKMOTOR L	موتور قفل درب عقب چپ
6217	R.DOOR LOCKMOTOR R	موتور قفل درب عقب راست
6230	DOOR LOCK UNIT	واحد قفل مرکزی
6232	R.DOOR SW L	کلید لادری درب عقب چپ
6237	R.DOOR SW R	کلید لادری درب عقب راست
6242	F.DOOR SW L	کلید لادری درب جلو چپ
6247	F.DOOR SW R	کلید لادری درب جلو راست
6270	ROOM LIGHT	چراغ اتاق
6400	MIRROR SW	کلید آینه برقی
6403	MIRROR MOTOTR L	چپ موتور آینه برقی
6424	MIRROR MOTOTR R	موتور آینه برقی راست
6503	SEAT BELT SW	سوئیچ کمربند ایمنی
6564	PAB	ماژول کیسه هوای راست (سرنشین)

طریقه خواندن شماتیک دیاگرام ها

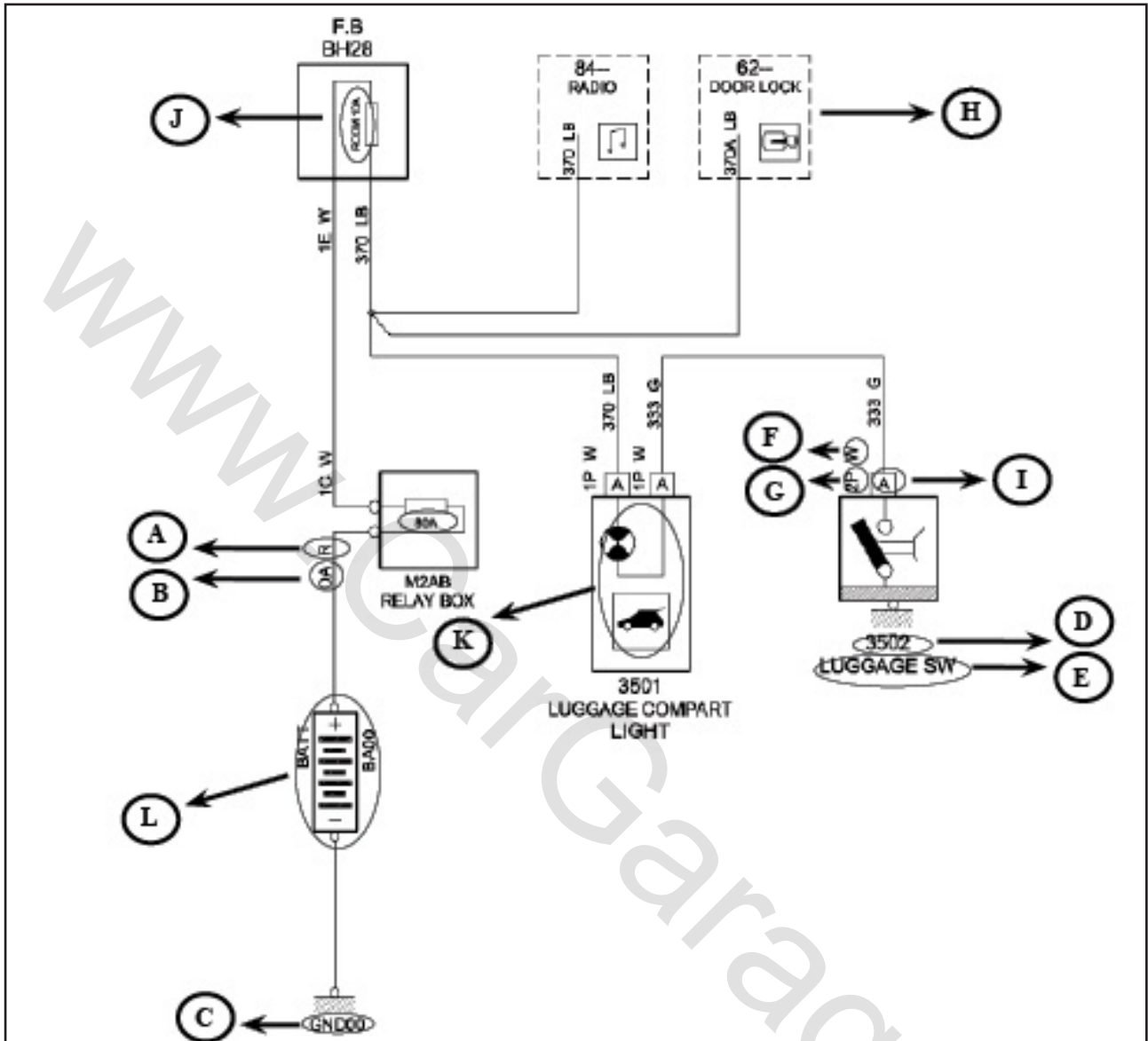

G : نمایانگر تعداد پایه های کانکتور  
 H : نمایانگر اطلاعات ارسالی به مدارات دیگر  
 I : نمایانگر شماره پایه کانکتور  
 J : نمایانگر نام فیوز و آمپر فیوز  
 K : نمایانگر نماد قطعه  
 L : نمایانگر باتری

A : نمایانگر رنگ سیم  
 B : نمایانگر شماره سیم  
 C : نمایانگر اتصال بدنه  
 D : نمایانگر کد قطعه  
 E : نمایانگر نام قطعه  
 F : نمایانگر رنگ کانکتور

www.CarGarage.ir

www.CarGarage.ir

---

---

## مدارهای الکتریکی

---

---

www.CarGarage.ir

جعبه فیوز باتری

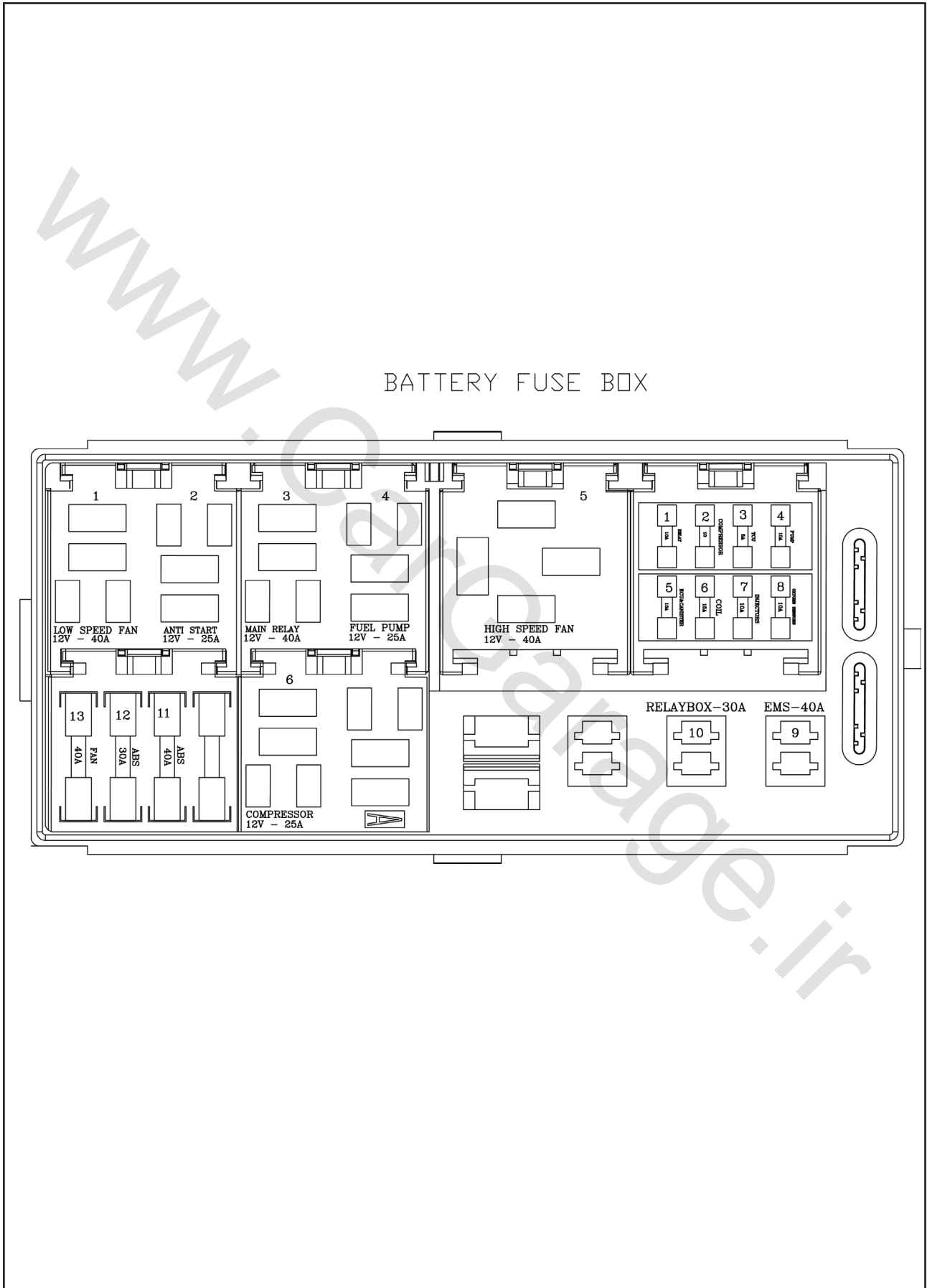

جعبه فیوز داخل محفظه موتور			
ظرفیت	مدارهای تغذیه شونده	نام فیوز	شماره فیوز / رله
12V / 40A	دور کند فن	LOW SPEED FAN	رله ۱
12V / 25A	استارت	ANTI START	رله ۲
12V / 40A	اصلی	MAIN RELAY	رله ۳
12V / 25A	پمپ بنزین	FUEL PUMP	رله ۴
12V / 40A	دور تند فن	HIGH SPEED FAN	رله ۵
12V / 25A	کمپرسور کولر	COMPRESSOR	رله ۶

10A	مجموعه رله	RELAY	فیوز ۱
10A	کمپرسور کولر	COMPRESSOR	فیوز ۲
5A	گیربکس	TCU	فیوز ۳
10A	پمپ بنزین	PUMP	فیوز ۴
10A	ای سی یو و کنیستر	ECU & CANISTER	فیوز ۵
15A	کوئل	COIL	فیوز ۶
10A	انژکتور	INJECTORS	فیوز ۷
10A	سنسور اکسیژن	OXYGEN SENSORS	فیوز ۸
40A	EMS	EMS	فیوز ۹
30A	مجموعه رله	RELAY BOX	فیوز ۱۰
40A	ترمز ضد قفل	ABS	فیوز ۱۱
30A	ترمز ضد قفل	ABS	فیوز ۱۲
40A	فن	FAN	فیوز ۱۳

جعبه فیوز اصلی

# MAIN FUSE BOX

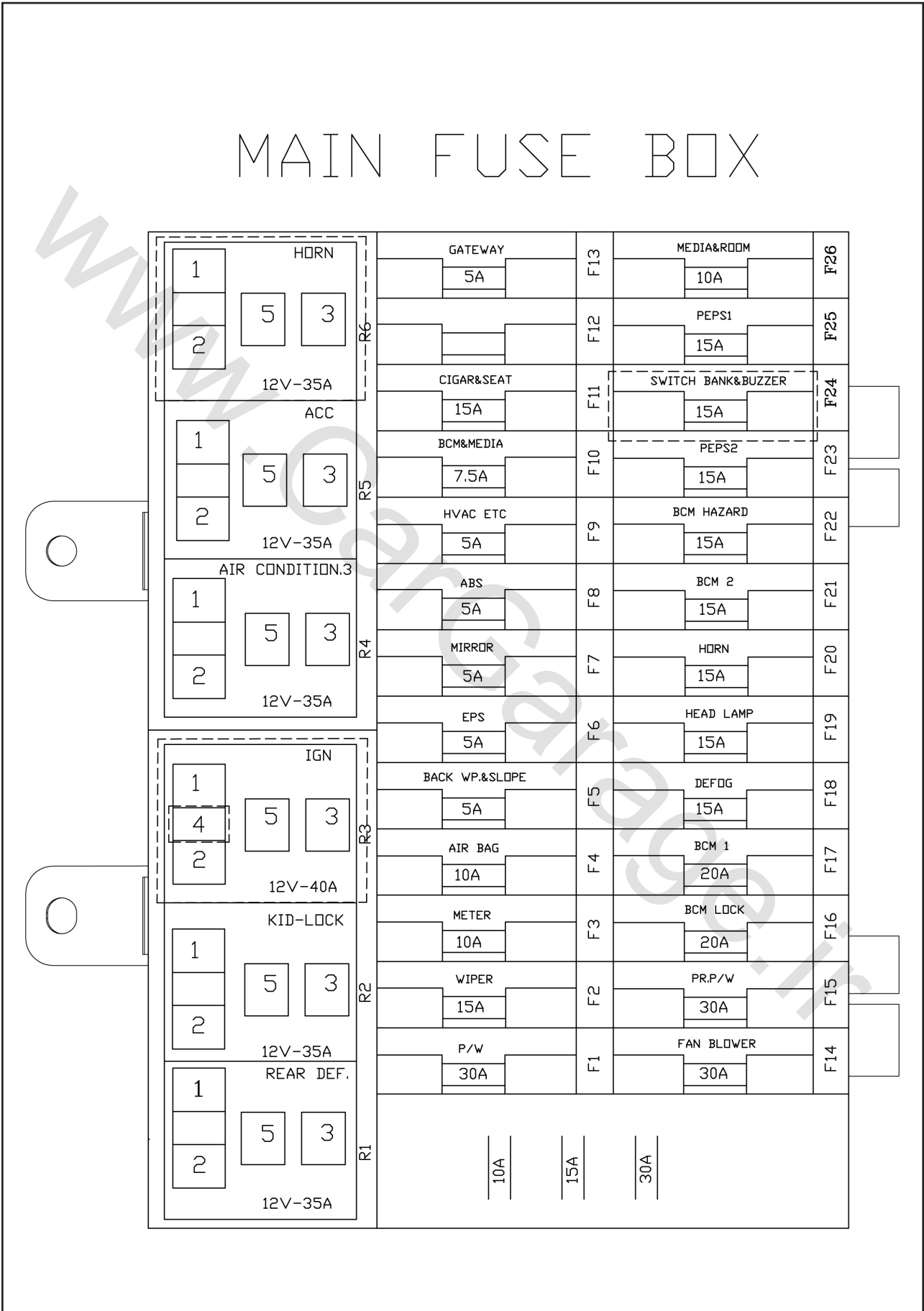







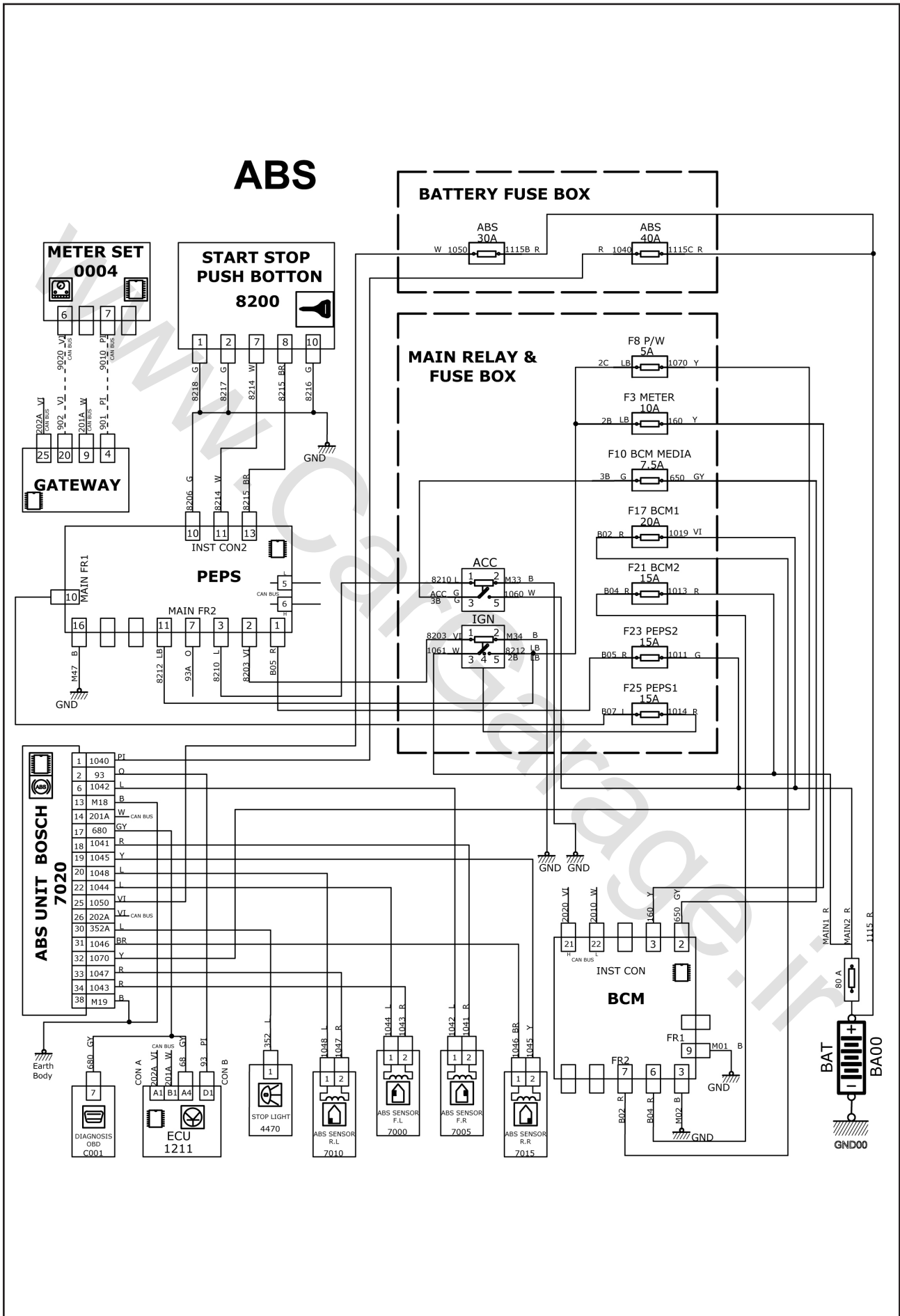

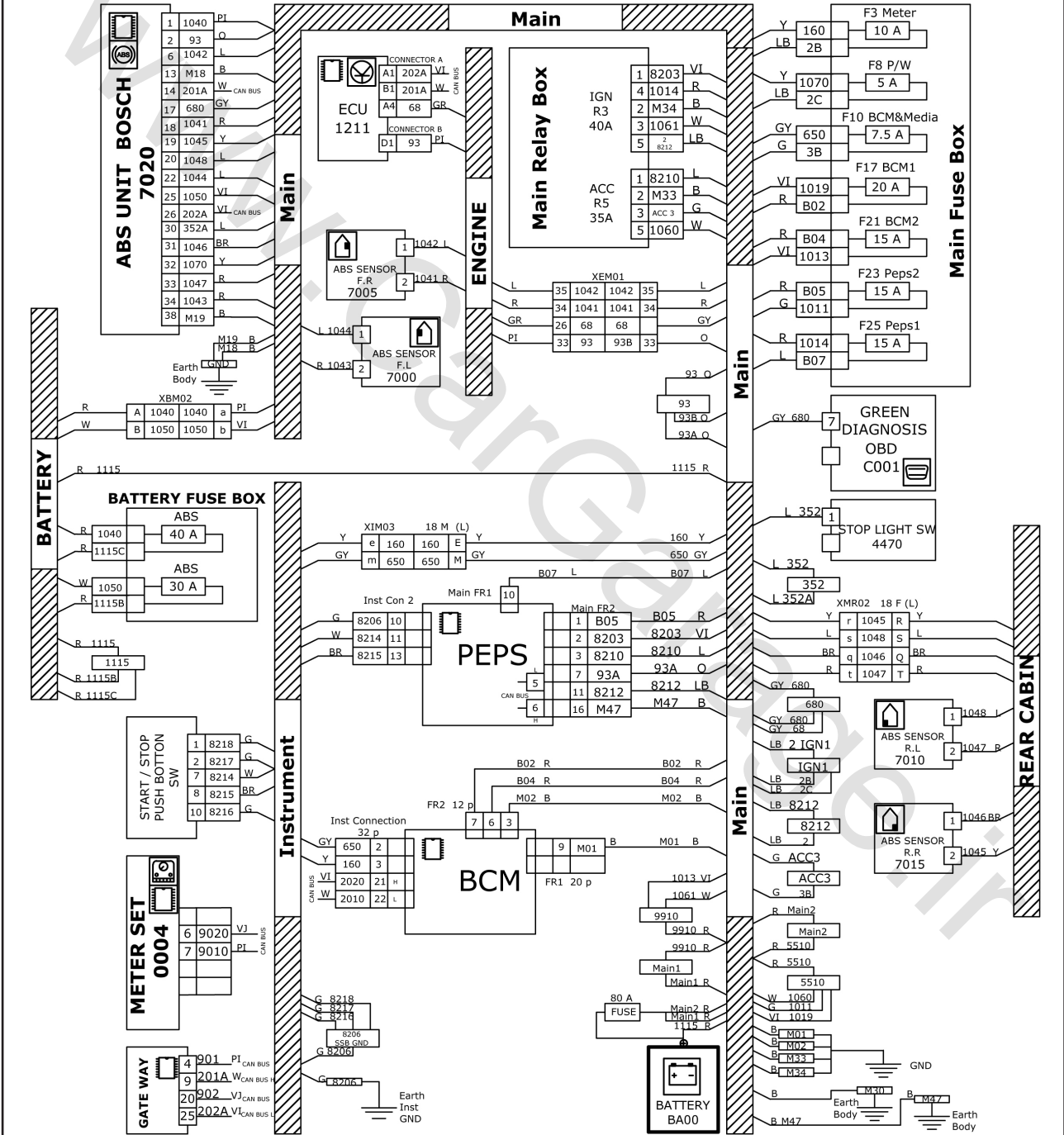

جعبه فیوز اصلی داخل اتاق			
ظرفیت	مدارهای تغذیه شونده	نام فیوز	شماره فیوز / رله
12V / 35A	بوق	HORN	R1
12V / 35A	سوئیچ باز ۱	ACC	R2
12V / 35A	تهویه مطبوع	AIR CONDITION	R3
12V / 40A	سوئیچ باز ۲	IGN	R4
12V / 35A	قفل کودک	KID LOCK	R5
12V / 35A	گرمکن شیشه عقب	REAR DEF	R6

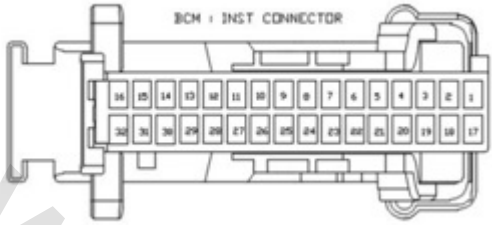

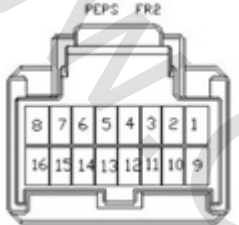
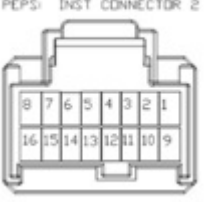

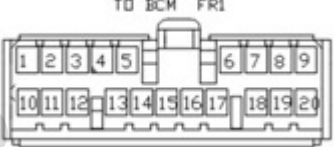

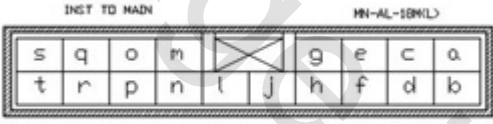

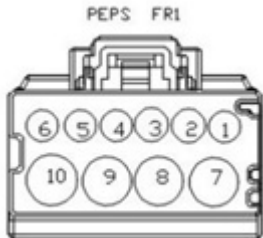
30A		P/W	F1
15A	برف پاکن و شیشه شوی	WIPER	F2
10A	جلو آمپر	METER	F3
10A	کیسه هوا	AIR BAG	F4
5A	برف پاکن و شیشه شوی عقب	BACK WP & SLOPE	F5
5A	فرمان برقی	EPS	F6
5A	آینه	MIRROR	F7
5A	ترمز ضد قفل	ABS	F8
5A	کلید تهویه مطبوع دیجیتال	HVAC ETC	F9
7.5A	واحد کنترل الکترونیکی بدنه	BCM & MEDIA	F10
15A	فندک و صندلی	CIGAR & SEAT	F11
			F12
5A	گت وی	GATEWAY	F13
30A	موتور بخاری	FAN BLOWER	F14
30A		PR.P / W	F15
20A	واحد کنترل الکترونیکی بدنه	BCM LOCK	F16
20A	واحد کنترل الکترونیکی بدنه	BCM 1	F17
15A	گرمکن شیشه عقب	DEFOG	F18
15A	چراغ جلو	HEAD LAMP	F19
15A	بوق	HORN	F20
15A	واحد کنترل الکترونیکی بدنه	BCM 2	F21
15A	واحد کنترل الکترونیکی بدنه	BCM HAZARD	F22
15A	پسپس	PESPS 2	F23
15A	سوئیچ بانک	SWITCH BANK & BUZZER	F24
15A	پسپس	PEPS 1	F25
10A	داخل اتاق	MEDIA & ROOM	F26

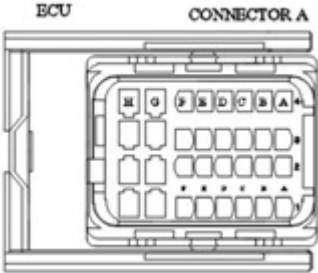
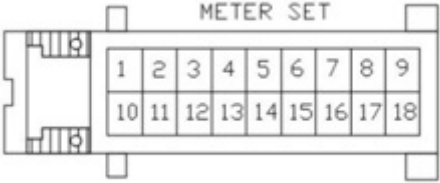

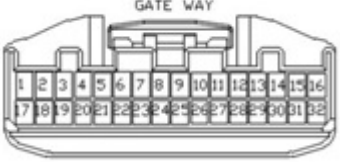
# ABS

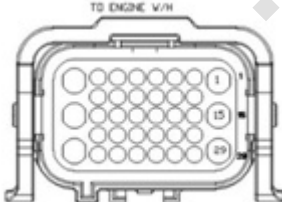
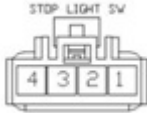

<p>کانکتور دسته سیم داشبورد به                  BCM (INST CON)</p> 	<p>کانکتور دسته سیم داشبورد به استارت / استپ                  SW</p> 
<p>کانکتور دسته سیم اصلی به                  PEPS(FR2)</p> 	<p>کانکتور دسته سیم داشبورد به                  PEPS (INST CON2)</p> 
<p>کانکتور دسته سیم اصلی به باتری                  MAIN</p> 	<p>کانکتور دسته سیم اصلی به                  BCM (FR1)</p> 
<p>کانکتور اتصال دسته سیم اصلی به یونیت ABS                  7020</p> 	<p>کانکتور رابط دسته سیم اصلی به داشبورد                  XIM03</p> 
<p>B کانکتور اتصال دسته سیم موتور به                  ECU B 1211</p> 	<p>کانکتور دسته سیم اصلی به                  PEPS (FR1)</p> 

<p>کانکتور اتصال دسته سیم موتور به ECU A 1211</p> 	<p>کانکتور اتصال دسته سیم داشبورد به جلو آمپر 0004</p> 
<p>کانکتور اتصال دسته سیم باتری به دسته سیم اصلی ۲ XBM02</p> 	<p>کانکتور اتصال دسته سیم داشبورد به GATEWAY</p> 
<p>کانکتور اتصال دسته سیم اصلی به سوکت عیب یاب OBD C001</p> 	<p>کانکتور اتصال دسته سیم اصلی به سنسور های ABS 7000~7005 7010~7015</p> 
<p>کانکتور اتصال دسته سیم اصلی به دسته سیم عقب ۱۸ F (L) 2 XMR02</p> 	<p>کانکتور اتصال دسته سیم اصلی به دسته سیم باتری ۱ XBM03</p> 
<p>کانکتور اتصال دسته سیم اصلی به دسته سیم عقب XMR01</p> 	<p>کانکتور اتصال دسته سیم اصلی به موتور XEM01</p> 
	<p>کانکتور اتصال دسته سیم اصلی به استپ ترمز 4470</p> 

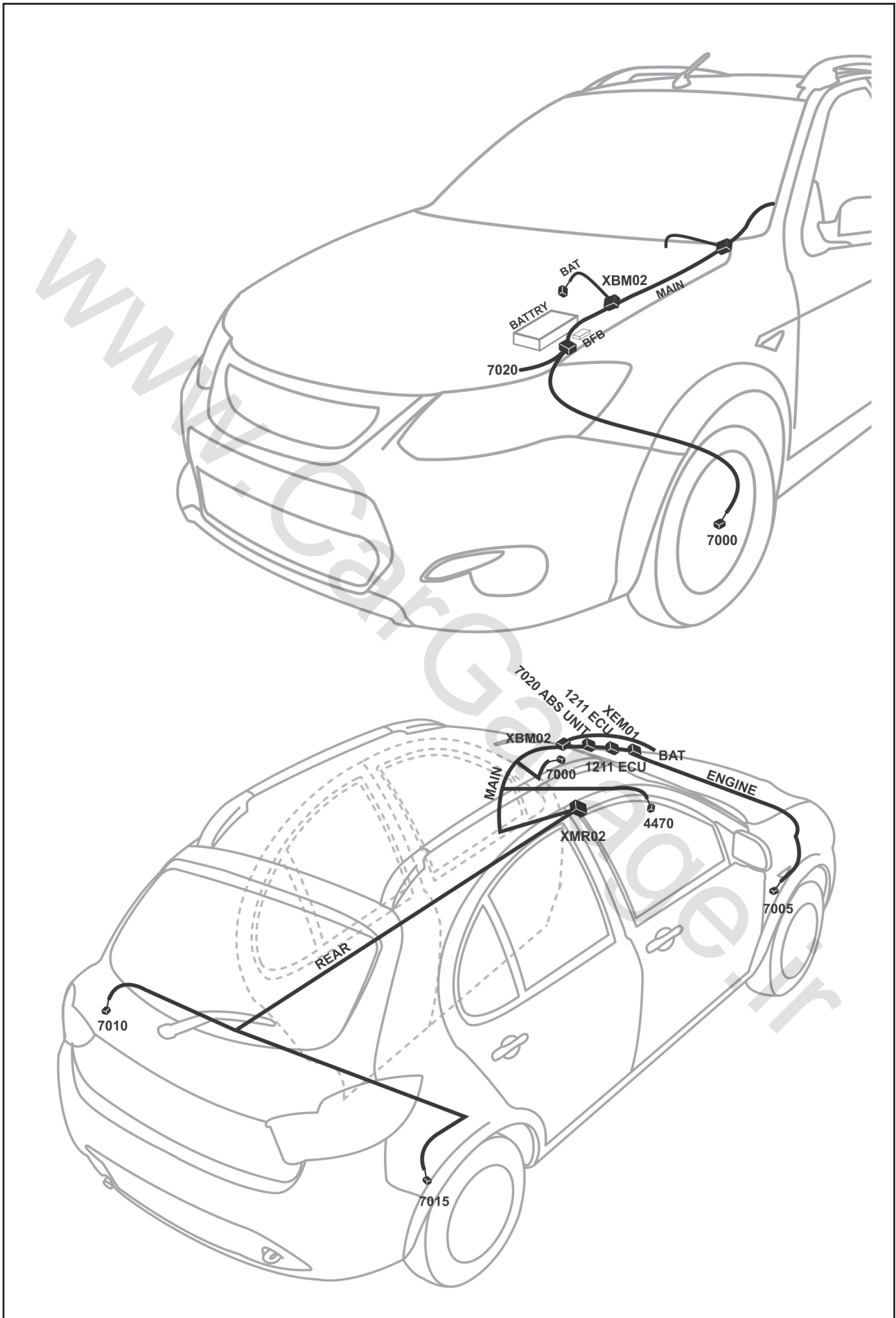

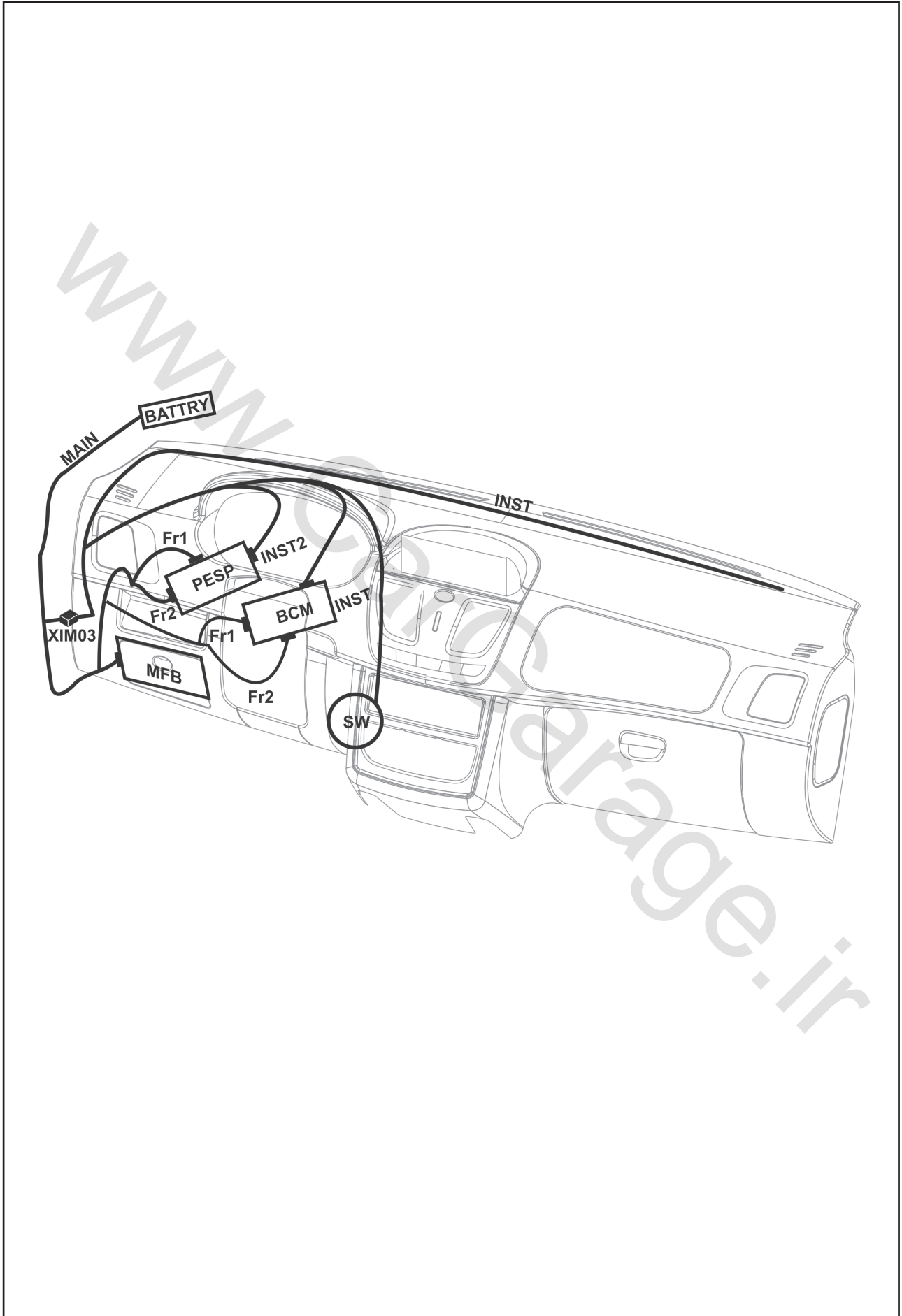

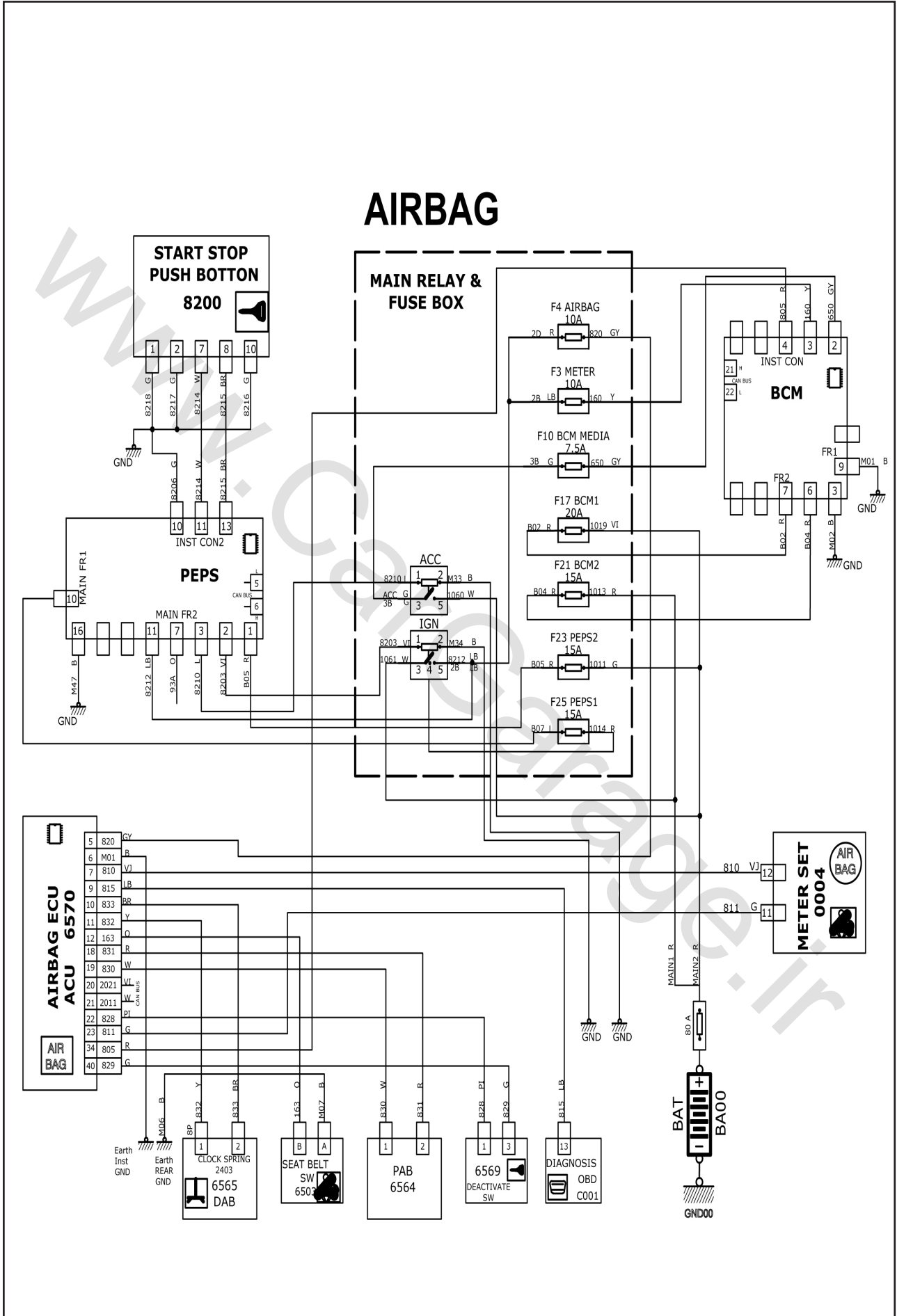



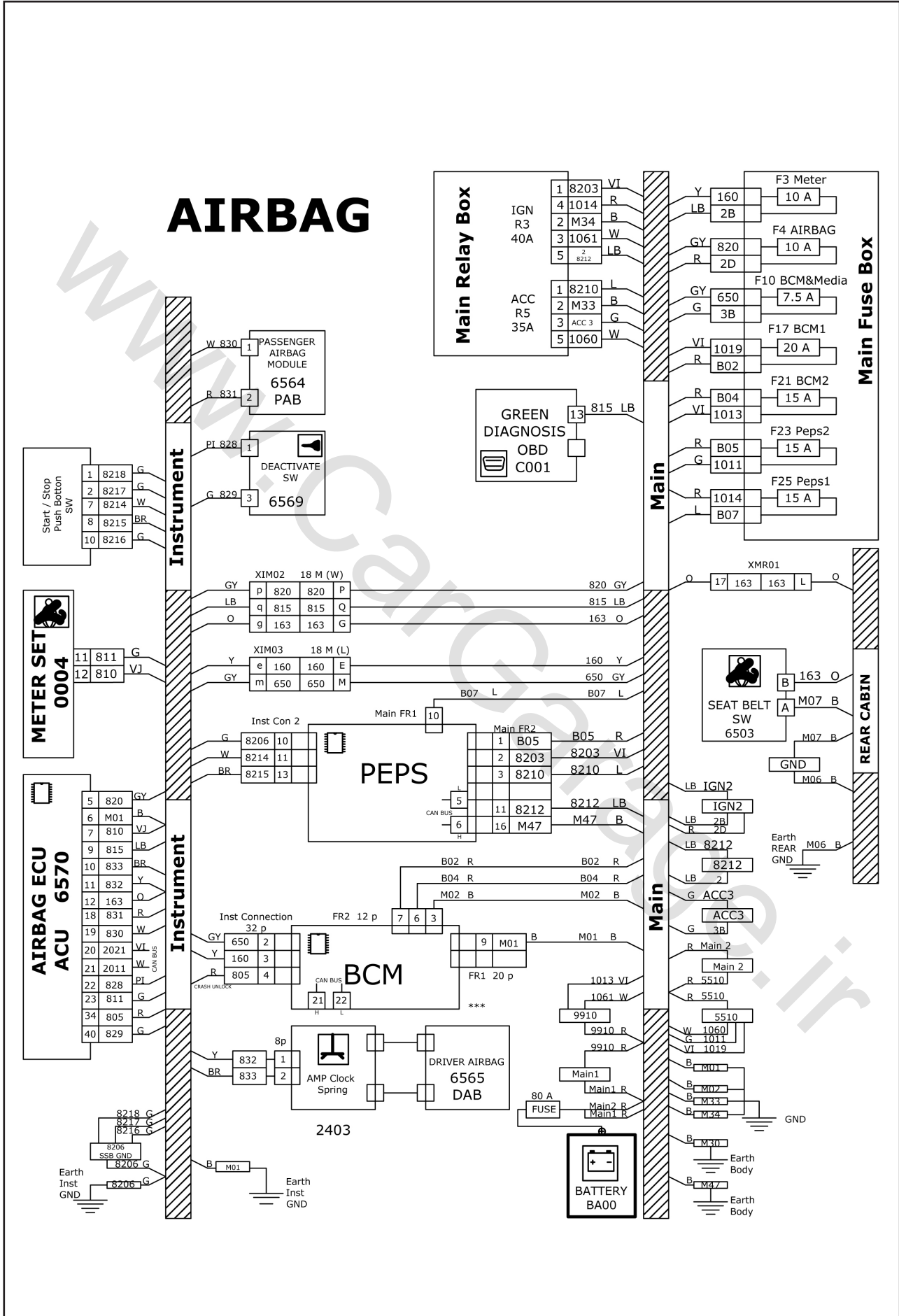

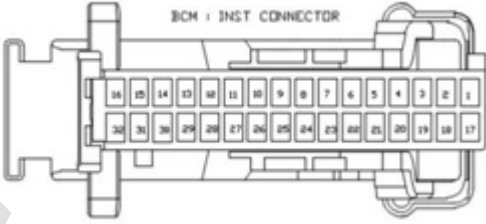

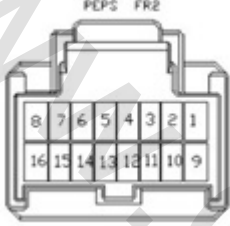
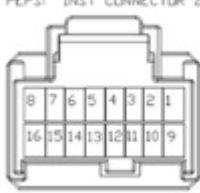

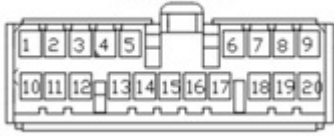
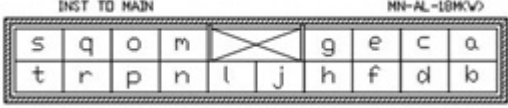
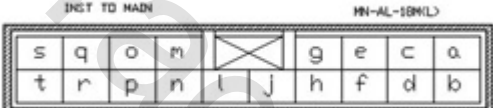

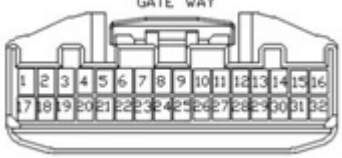



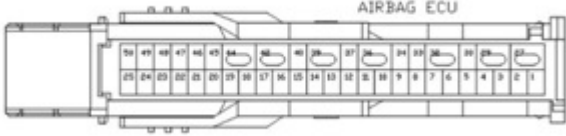



<p>کانکتور دسته سیم داشبورد به BCM (INST CON)</p> 	<p>کانکتور دسته سیم داشبورد به استارت / استپ SW</p> 
<p>کانکتور دسته سیم اصلی به PEPS(FR2)</p> 	<p>کانکتور دسته سیم داشبورد به PEPS (INST CON2)</p> 
<p>کانکتور دسته سیم اصلی به باتری MAIN</p> 	<p>کانکتور دسته سیم اصلی به BCM (FR1)</p> 
<p>کانکتور رابط دسته سیم اصلی به داشبورد XIM02</p> 	<p>کانکتور رابط دسته سیم اصلی به داشبورد XIM03</p> 
<p>کانکتور اتصال دسته سیم اصلی به دسته سیم عقب ۱ XMR01</p> 	<p>کانکتور دسته سیم اصلی به PEPS (FR1)</p> 
<p>کانکتور اتصال دسته سیم داشبورد به GATEWAY</p> 	<p>کانکتور اتصال دسته سیم اصلی به سوکت عیب یاب OBD C001</p> 



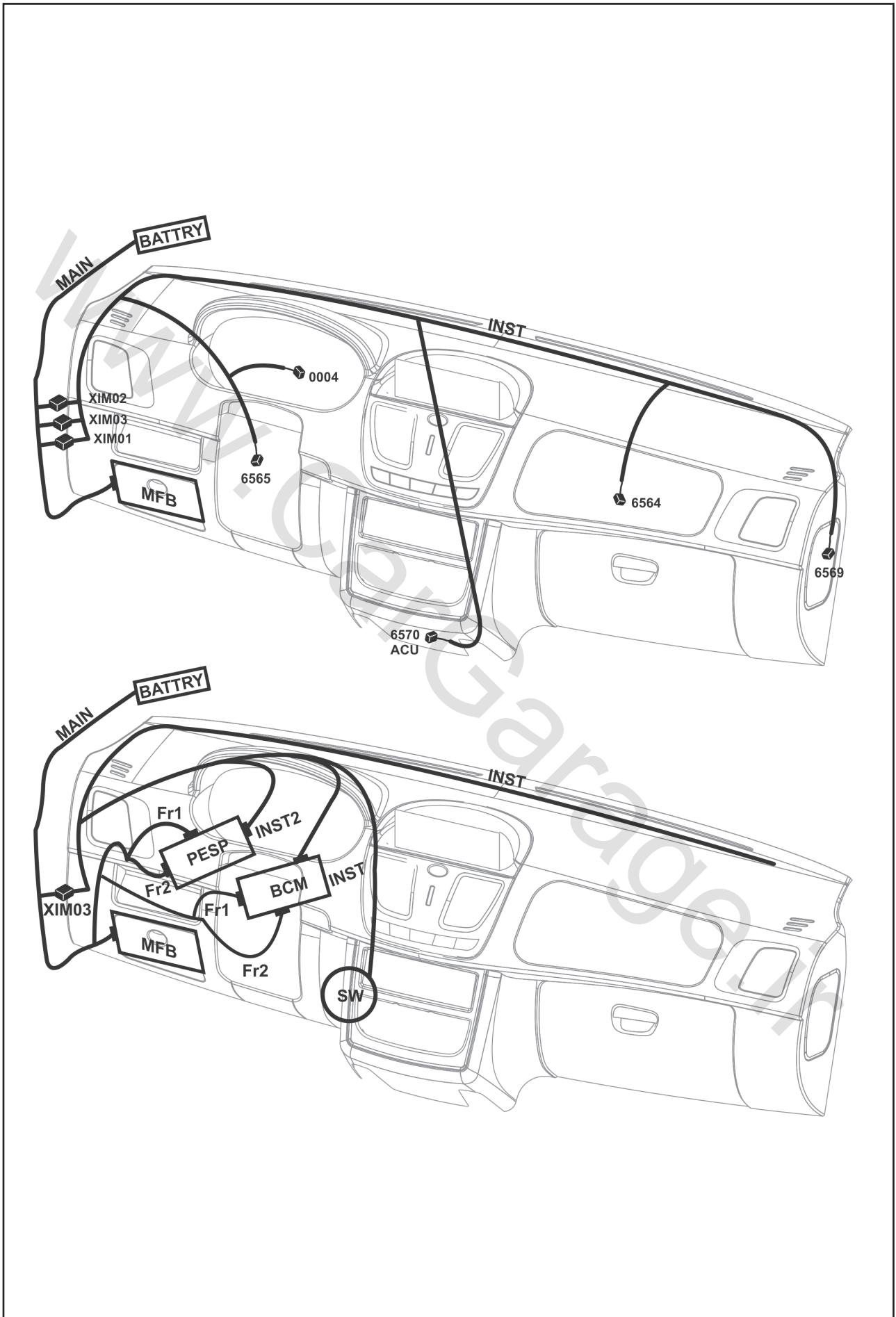

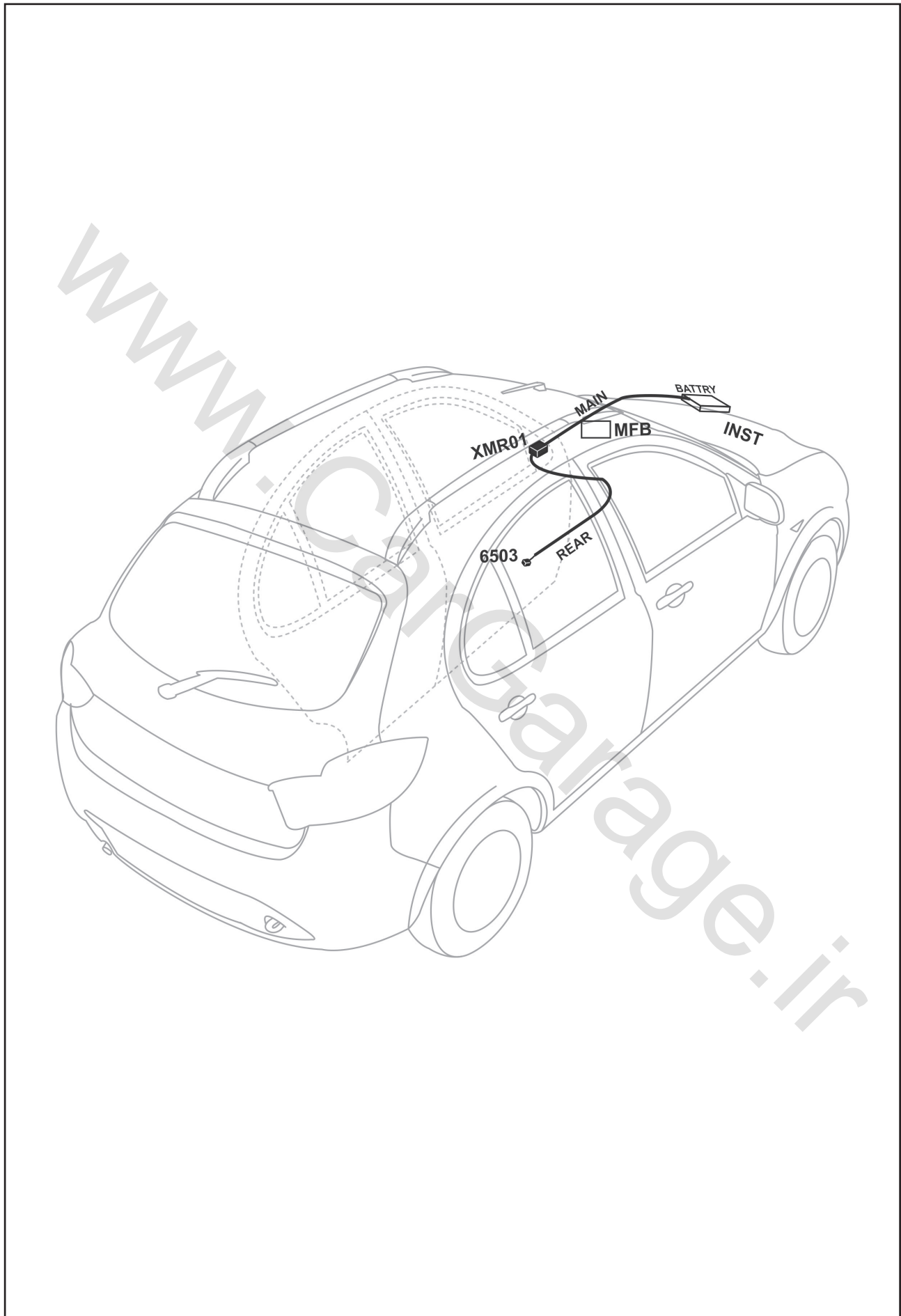

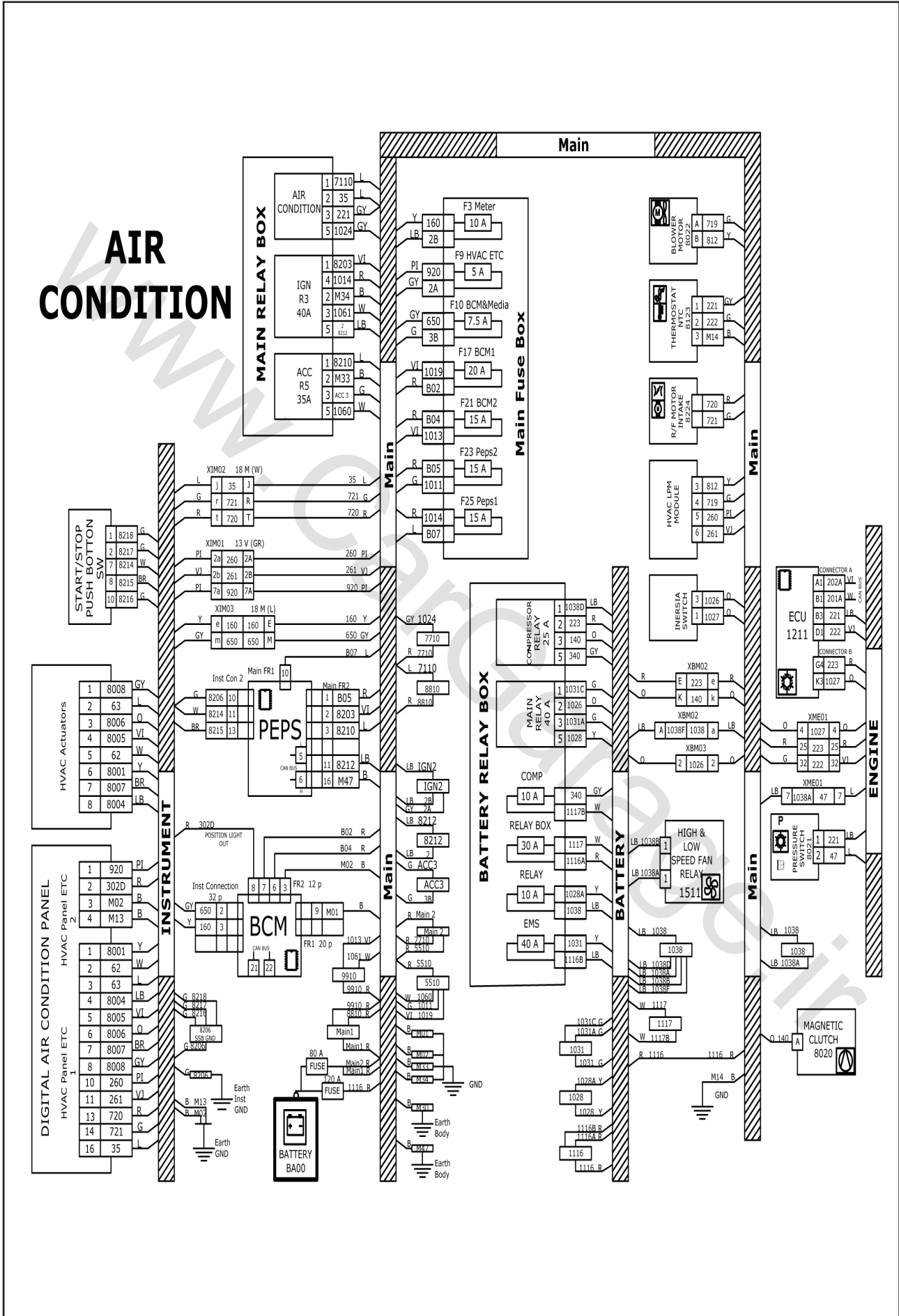

<p>کانکتور دسته سیم داشبورد به سویچ چرخشی                  2403</p> 	<p>کانکتور دسته سیم داشبورد به ماژول کیسه هوا                  (ایر بگ)                  6570</p> 
<p>کانکتور دسته سیم داشبورد به کیسه هوای راننده                  6565</p> 	<p>کانکتور دسته سیم داشبورد به کیسه هوای راست                  6564</p> 
<p>کانکتور دسته سیم داشبورد به فعال کننده کیسه هوای چپ                  6569</p> 	<p>کانکتور دسته سیم عقب به کلید چراغ کمربند                  6503</p> 
<p>کانکتور دسته سیم داشبورد به مجموعه جلو آمپر                  0004</p> 	<p></p>

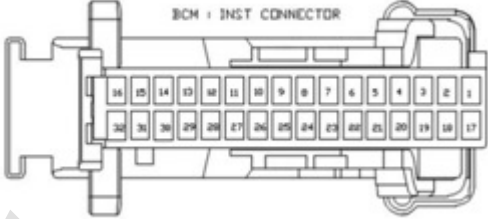

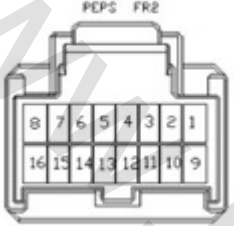
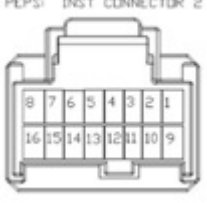

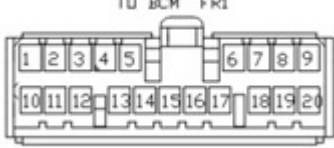

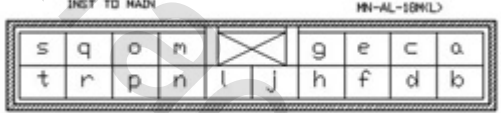

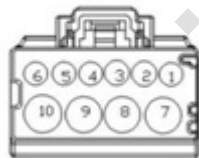
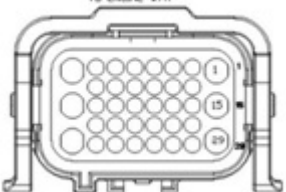
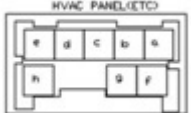



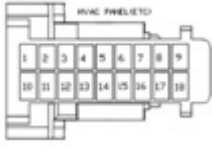

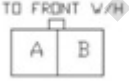

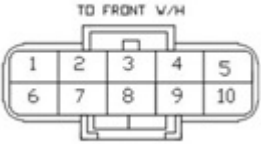

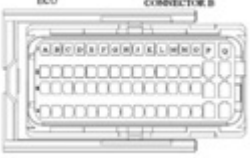
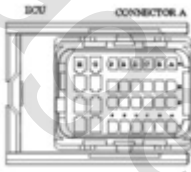
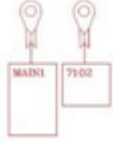
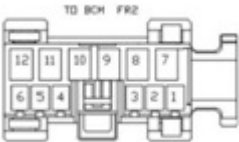
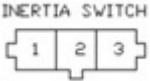
<p>کانکتور دسته سیم داشبورد به BCM (INST CON)</p> 	<p>کانکتور دسته سیم داشبورد به استارت / استپ SW</p> 
<p>کانکتور دسته سیم اصلی به PEPS(FR2)</p> 	<p>کانکتور دسته سیم داشبورد به PEPS (INST CON2)</p> 
<p>کانکتور دسته سیم اصلی به باتری MAIN</p> 	<p>کانکتور دسته سیم اصلی به BCM (FR1)</p> 
<p>کانکتور رابط دسته سیم اصلی به داشبورد XIM02</p> 	<p>کانکتور رابط دسته سیم اصلی به داشبورد XIM03</p> 
<p>کانکتور رابط دسته سیم اصلی به داشبورد XIM01</p> 	<p>کانکتور دسته سیم اصلی به PEPS (FR1)</p> 
<p>کانکتور اتصال دسته سیم اصلی به موتور XEM01</p> 	<p>کانکتور دسته سیم داشبورد به مجموعه تهویه مطبوع دیجیتال ETC2</p> 

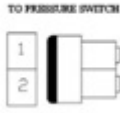
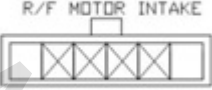

<p>کانکتور دسته سیم داشبورد به مجموعه تهویه مطبوع دیجیتال ۳ عملگر HVAC ACT</p> 	<p>کانکتور دسته سیم داشبورد به مجموعه تهویه مطبوع دیجیتال ETC1</p> 
<p>کانکتور دسته سیم اصلی به مجموعه تهویه مطبوع LPM</p> 	<p>کانکتور دسته سیم اصلی به مجموعه تهویه مطبوع HVAC M</p> 
<p>کانکتور ارتباط دسته سیم باتری به دسته سیم اصلی MAIN</p> 	<p>کانکتور فن خنک کننده موتور و مقاومت فن 1511</p> 
<p>کانکتور ارتباط دسته سیم باتری به دسته سیم اصلی XBM03</p> 	<p>کانکتور ارتباط دسته سیم باتری به دسته سیم اصلی XBM02</p> 
<p>کانکتور واحد کنترل الکترونیکی موتور B ECU B 1211</p> 	<p>کانکتور واحد کنترل الکترونیکی موتور A ECU A 1211</p> 
<p>کانکتور دسته سیم اصلی به دسته سیم باتری ۲ MAIN</p> 	<p>کانکتور دسته سیم اصلی به BCM (FR2)</p> 
<p>کانکتور دسته سیم اصلی به سویچ چرخشی 1203</p> 	<p>کانکتور دسته سیم اصلی به کلاچ کمپرسور 8020</p> 

<p>کانکتور NTC دسته سیم اصلی به ترموستات کولر 8123</p> 	<p>کانکتور پرشر سویچ 8021</p> 
<p>کانکتور دسته سیم اصلی به دمنده داخل 8224</p> 	<p>کانکتور دسته سیم اصلی به موتور بخاری 8022 BLOWER MOTOR</p> 

www.CarGarage.ir

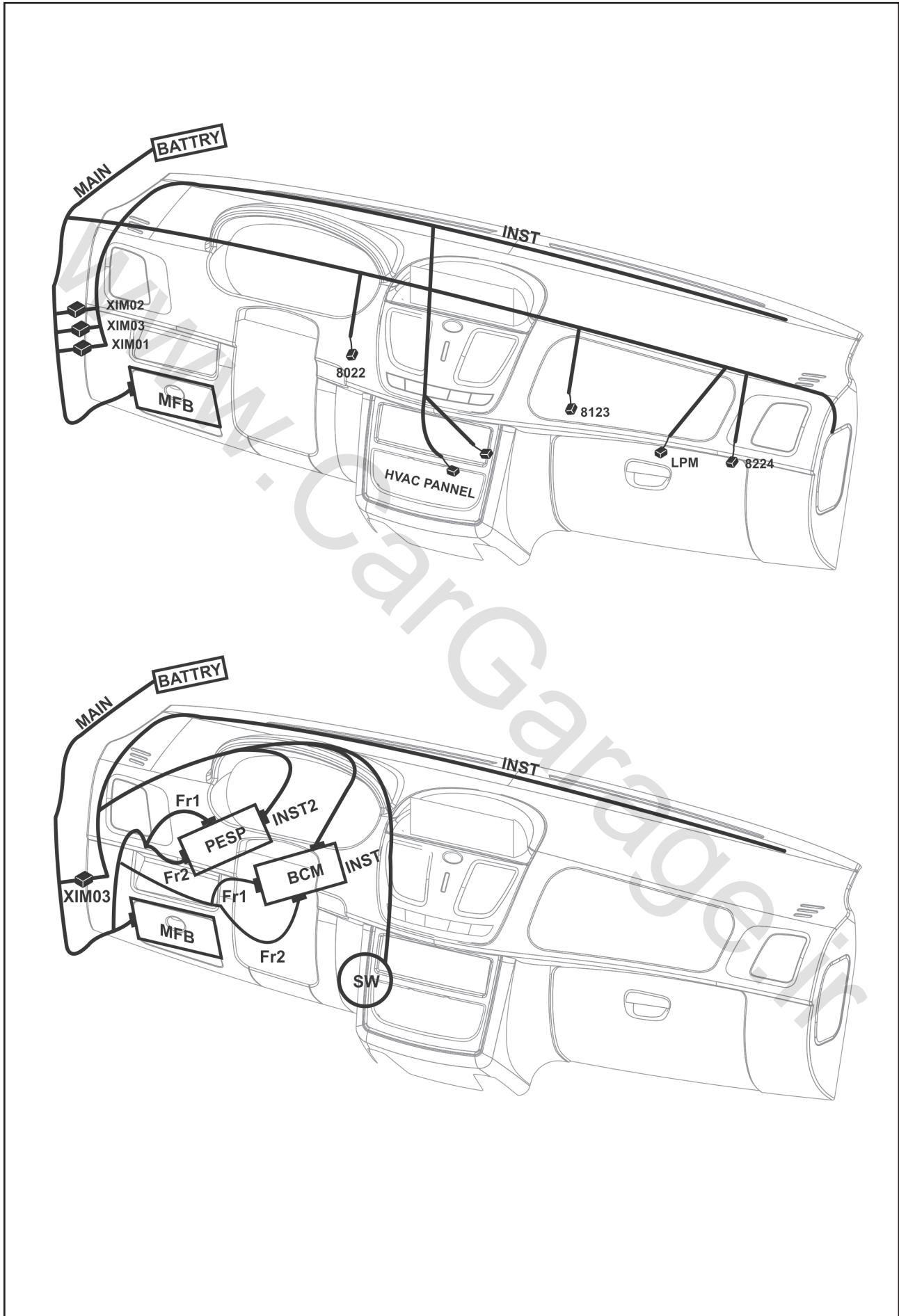

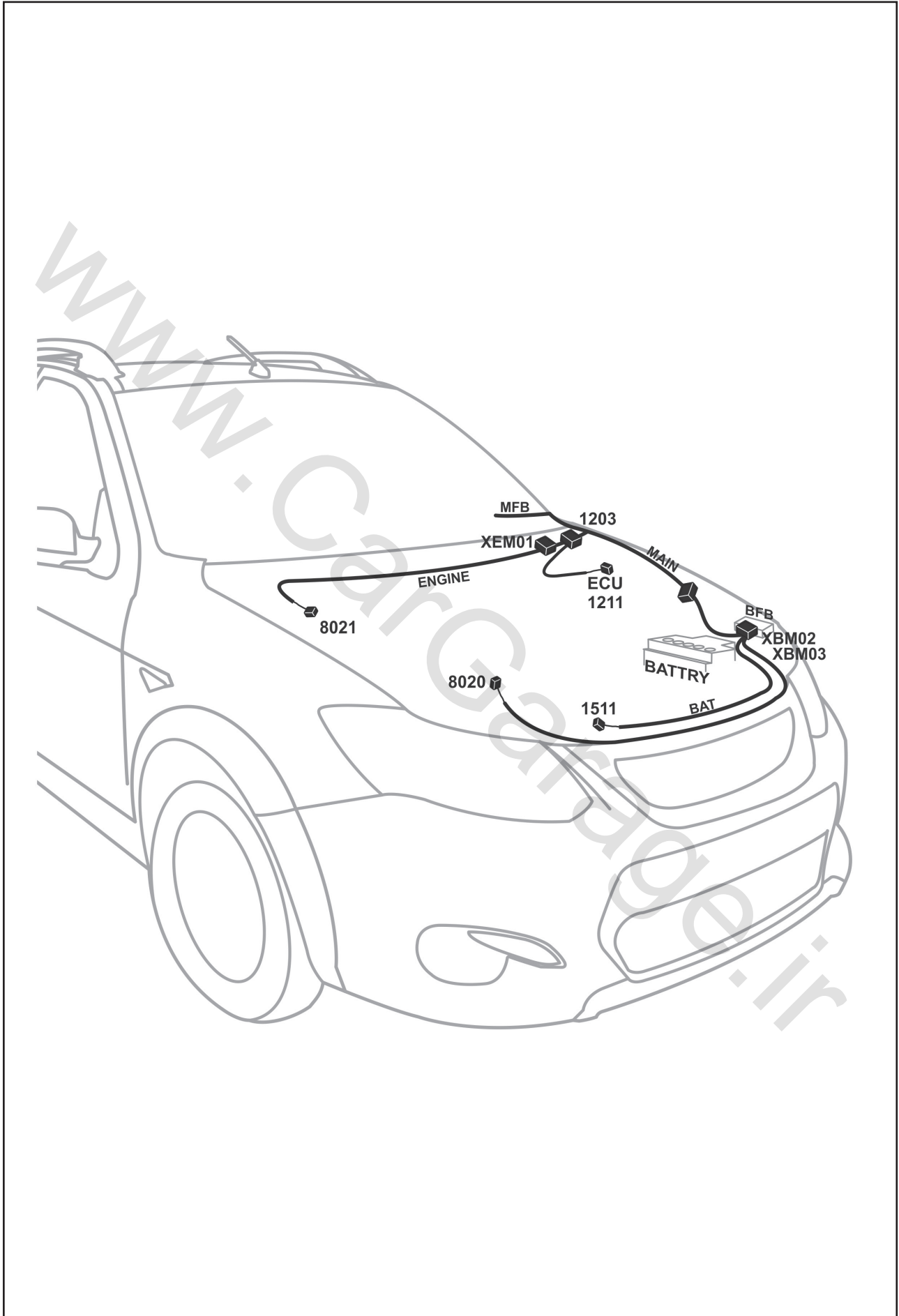



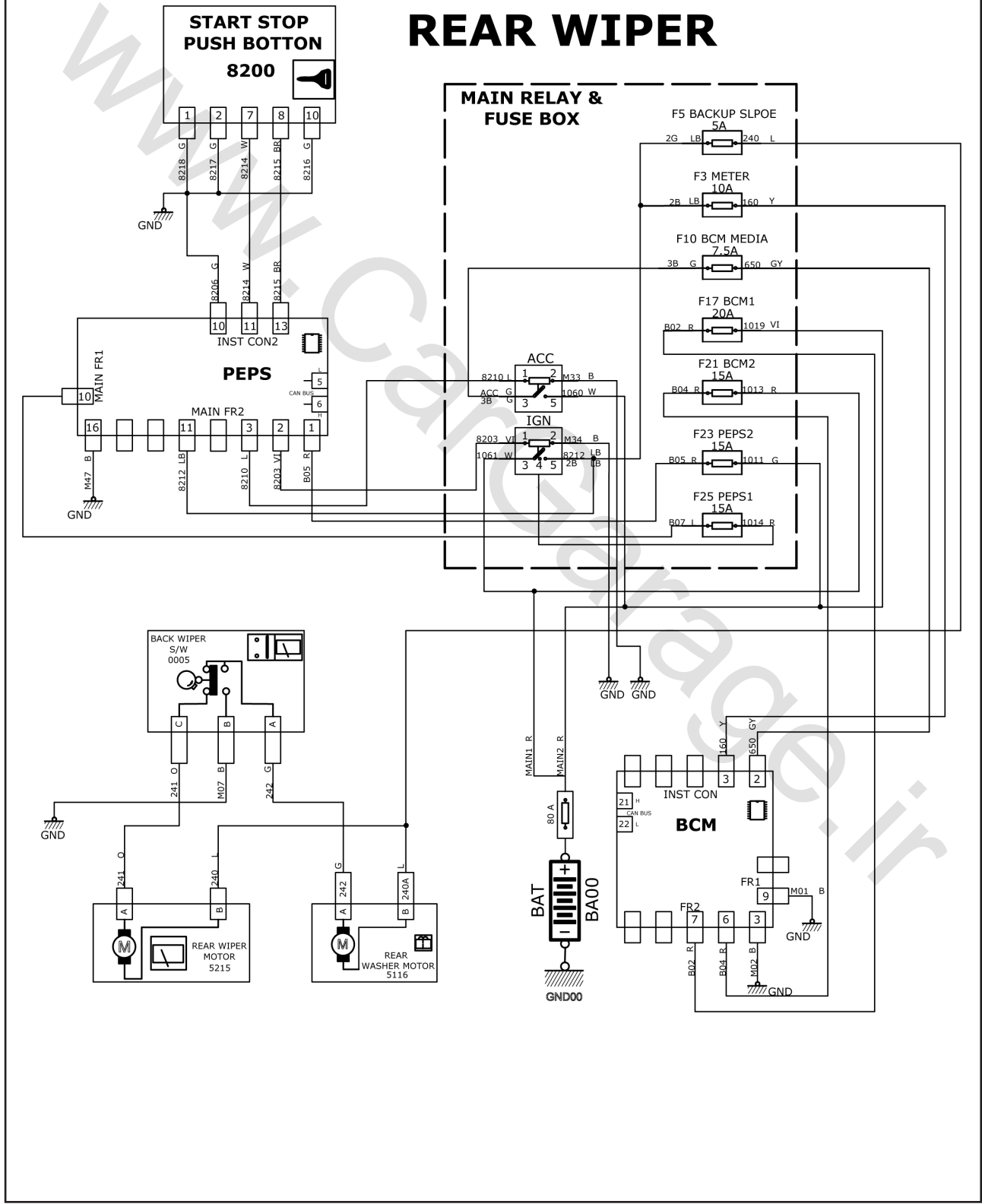

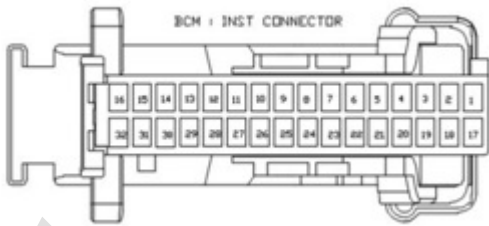

# REAR WIPER



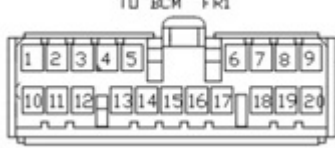

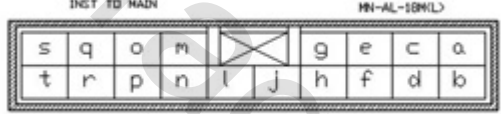
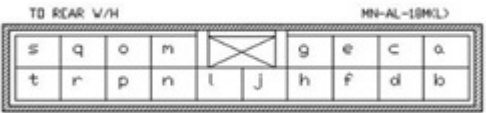
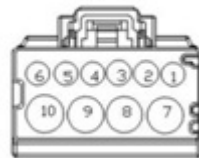
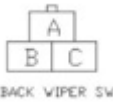
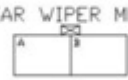
<p>کانکتور دسته سیم داشبورد به BCM (INST CON)</p> 	<p>کانکتور دسته سیم داشبورد به استارت / استپ SW</p> 
<p>کانکتور دسته سیم اصلی به PEPS(FR2)</p> 	<p>کانکتور دسته سیم داشبورد به PEPS (INST CON2)</p> 
<p>کانکتور دسته سیم اصلی به باتری MAIN</p> 	<p>کانکتور دسته سیم اصلی به BCM (FR1)</p> 
<p>کانکتور ارتباط دسته سیم عقب به دسته سیم درب صندوق عقب 3</p> 	<p>کانکتور رابط دسته سیم اصلی به داشبورد XIM03</p> 
<p>کانکتور دسته سیم اصلی به دسته سیم عقب XRM02</p> 	<p>کانکتور دسته سیم اصلی به PEPS (FR1)</p> 
<p>کانکتور دسته سیم داشبورد به کلید برف پاکن عقب 0005</p> 	<p>کانکتور موتور برف پاکن عقب 5215</p> 

<p>کانکتور ارتباط دسته سیم عقب به دسته سیم درب صندوق عقب ۲</p> 	<p>کانکتور ارتباط دسته سیم عقب به دسته سیم داشبورد XIR01</p> 
<p>کانکتور ارتباط دسته سیم عقب به موتور شیشه شوی عقب 5116</p> 	<p>کانکتور ارتباط دسته سیم عقب به دسته سیم درب صندوق عقب ۱</p> 

www.CarGarage.ir



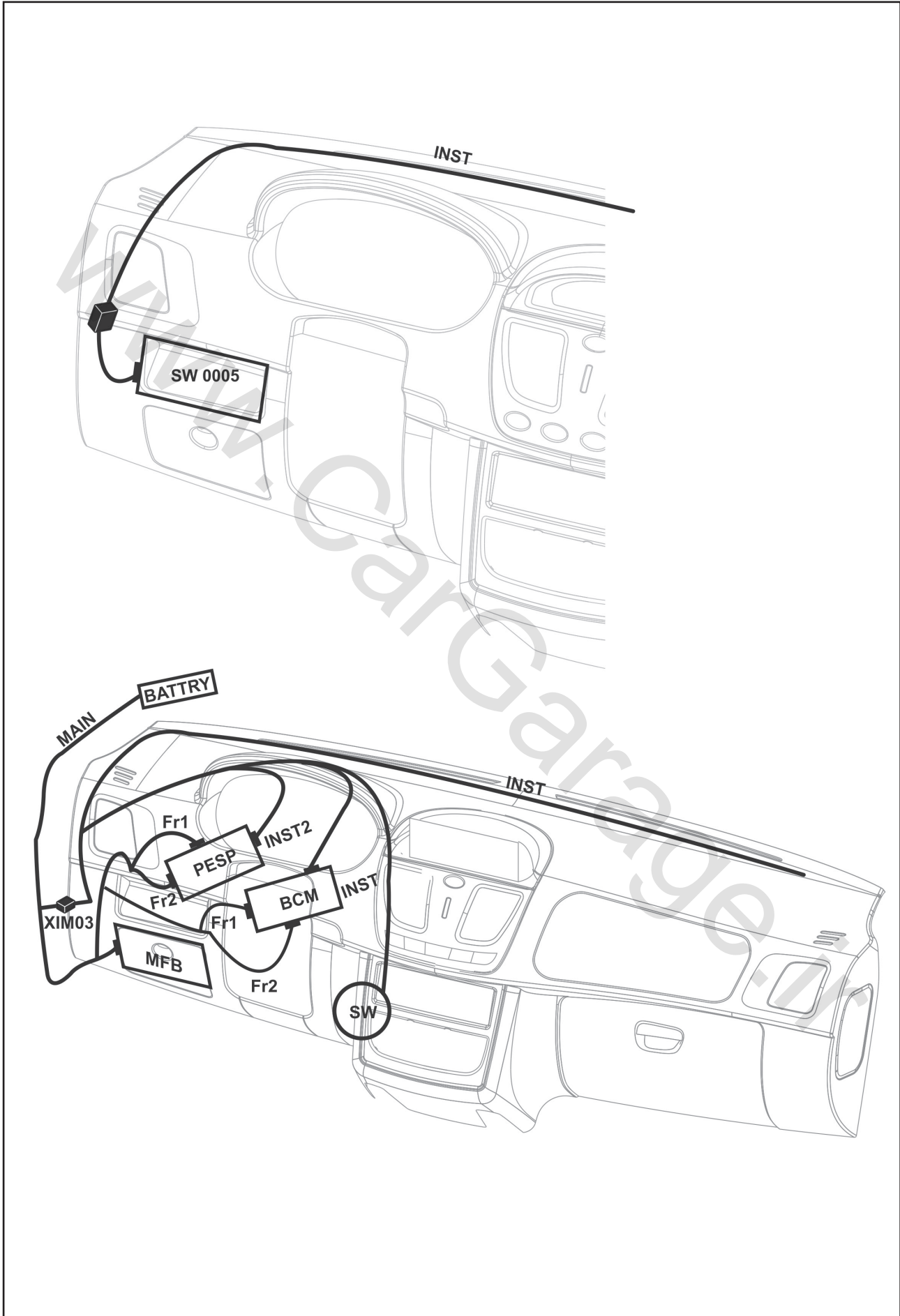

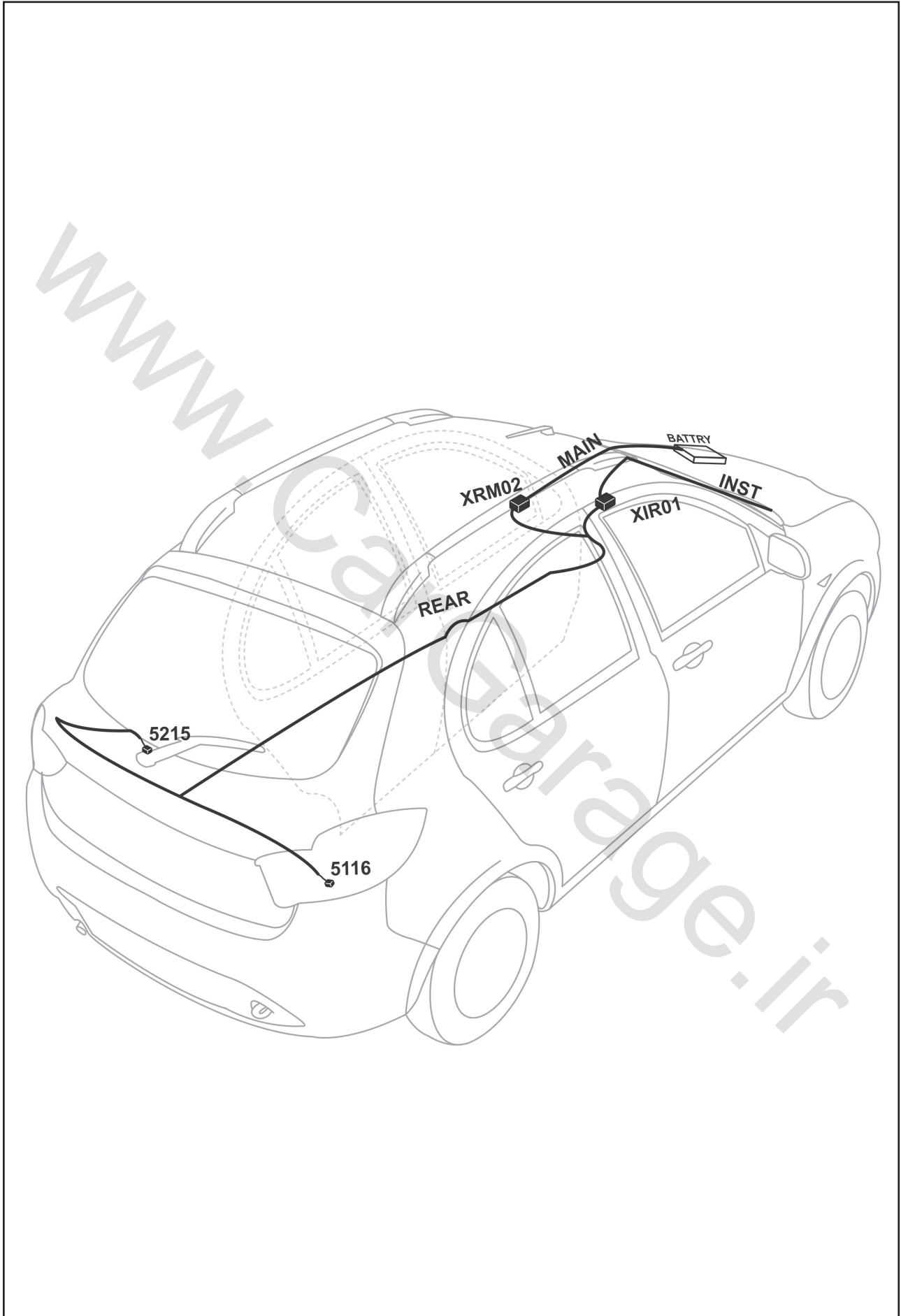

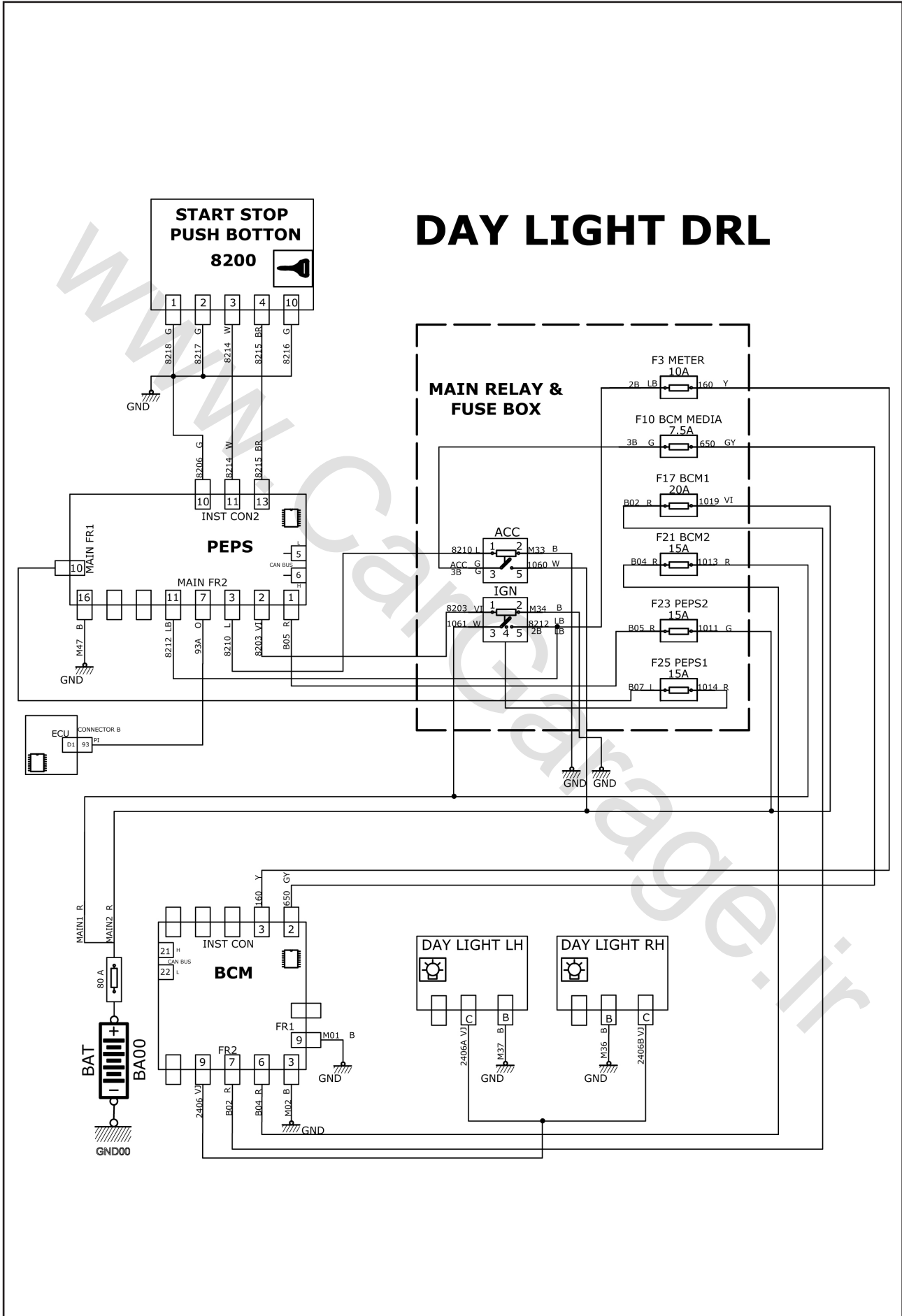



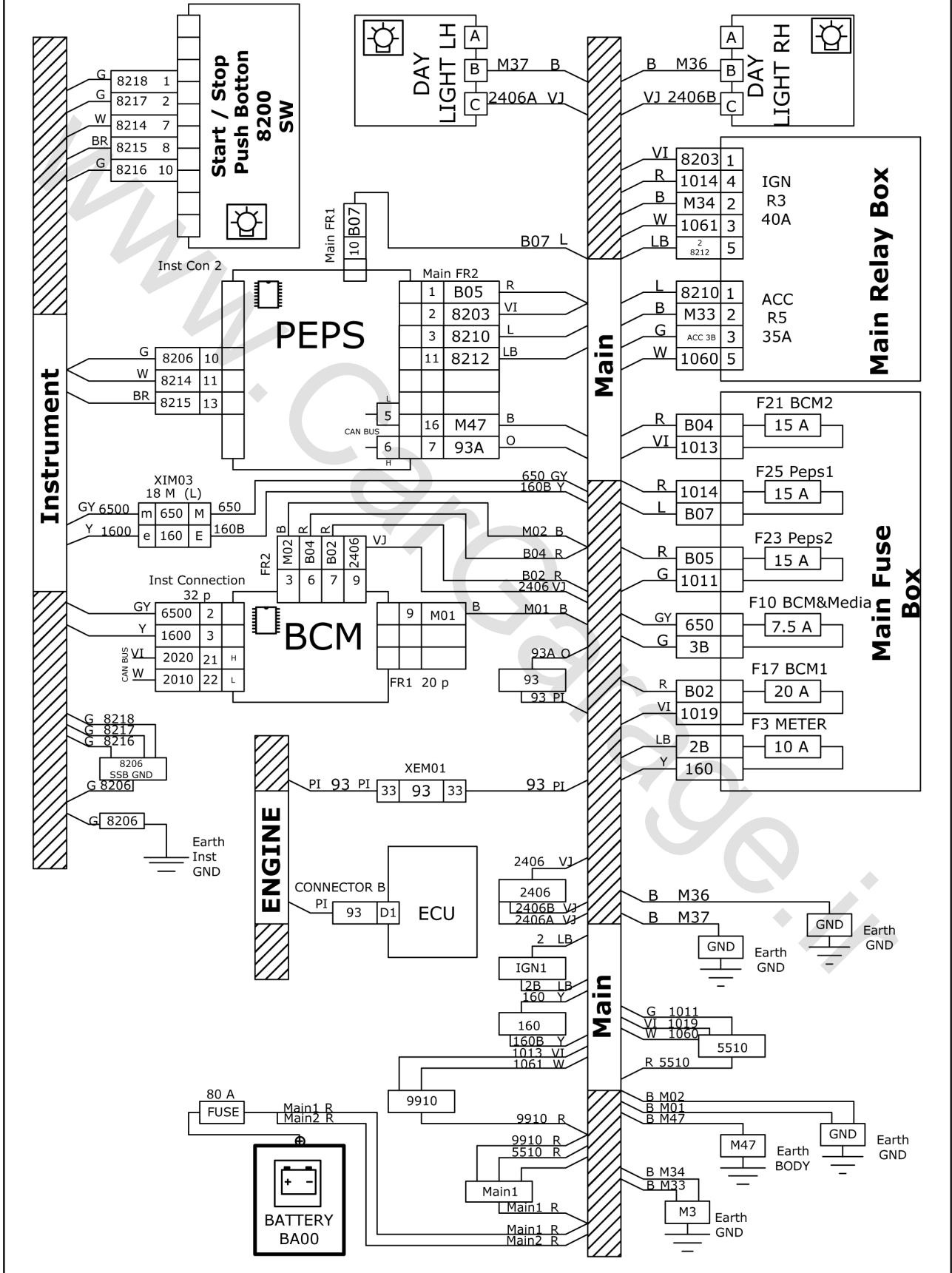

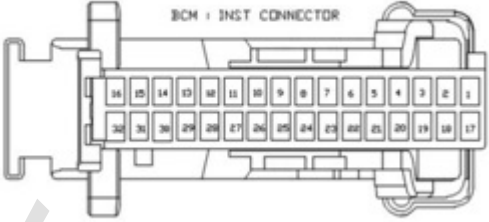

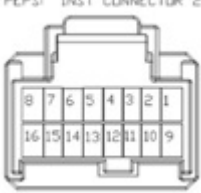

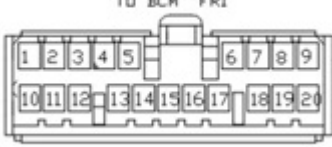
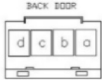
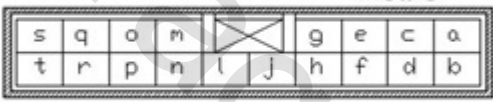

# DAY LIGHT DRL

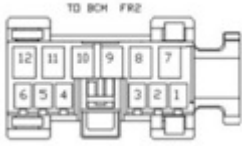

<p>کانکتور دسته سیم داشبورد به  <b>BCM (INST CON)</b></p> 	<p>کانکتور دسته سیم داشبورد به استارت / استپ  <b>SW</b></p> 
<p>کانکتور دسته سیم اصلی به  <b>PEPS(FR2)</b></p> 	<p>کانکتور دسته سیم داشبورد به  <b>PEPS (INST CON2)</b></p> 
<p>کانکتور دسته سیم اصلی به باتری  <b>MAIN</b></p> 	<p>کانکتور دسته سیم اصلی به  <b>BCM (FR1)</b></p> 
<p>کانکتور ارتباط دسته سیم عقب به دسته سیم درب صندوق عقب  <b>3</b></p> 	<p>کانکتور رابط دسته سیم اصلی به داشبورد  <b>XIM03</b></p> 
<p>کانکتور دسته سیم اصلی به دسته سیم موتور  <b>XME01</b></p> 	<p>کانکتور دسته سیم اصلی به  <b>PEPS (FR1)</b></p> 
<p>کانکتور واحد کنترل الکترونیکی موتور B  <b>ECU B 1211</b></p> 	<p>کانکتور دسته سیم اصلی به  <b>BCM (FR2)</b></p> 

<p>کانکتور دسته سیم اصلی به لامپ چراغ روز DRL</p> 	
---	--



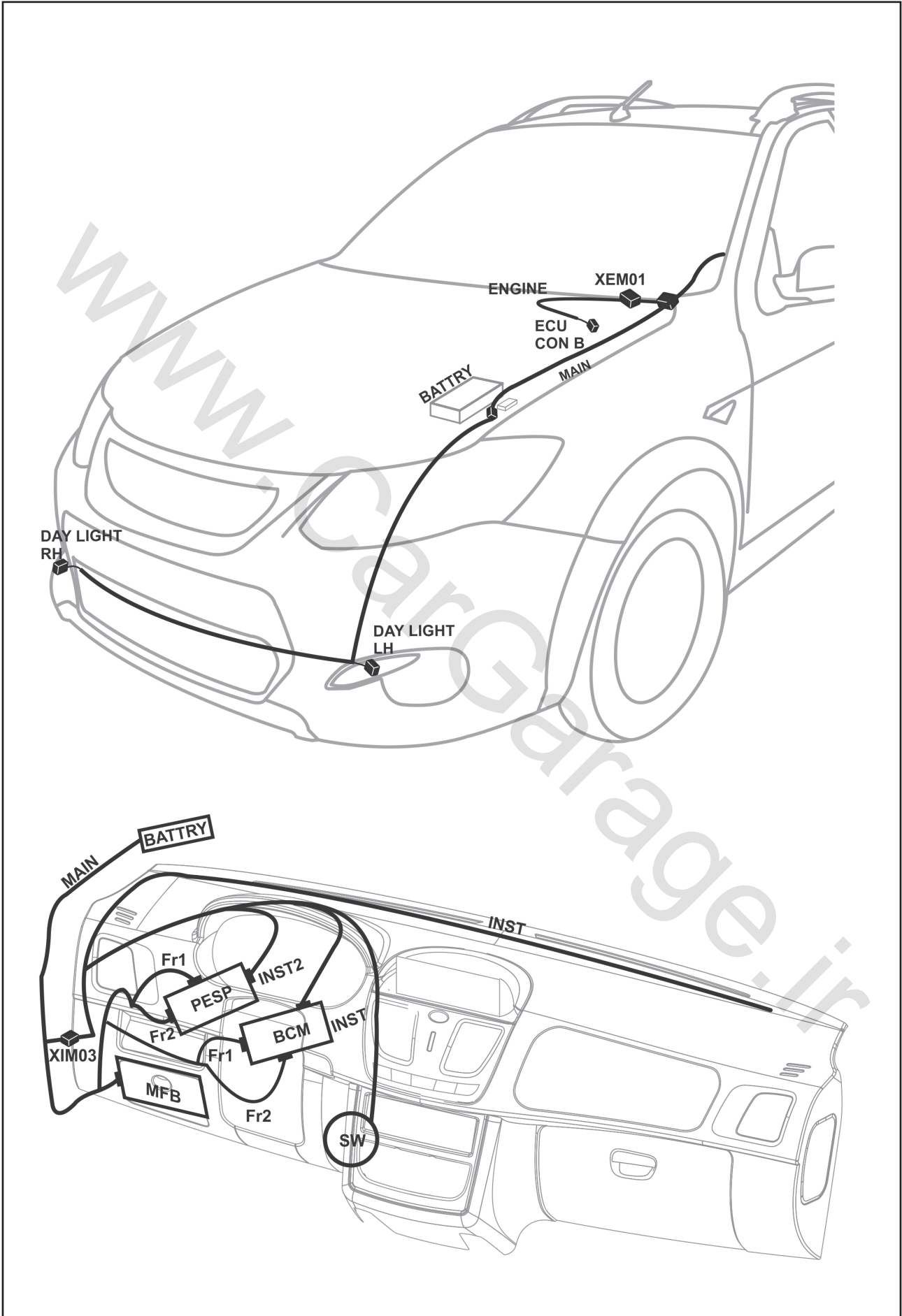

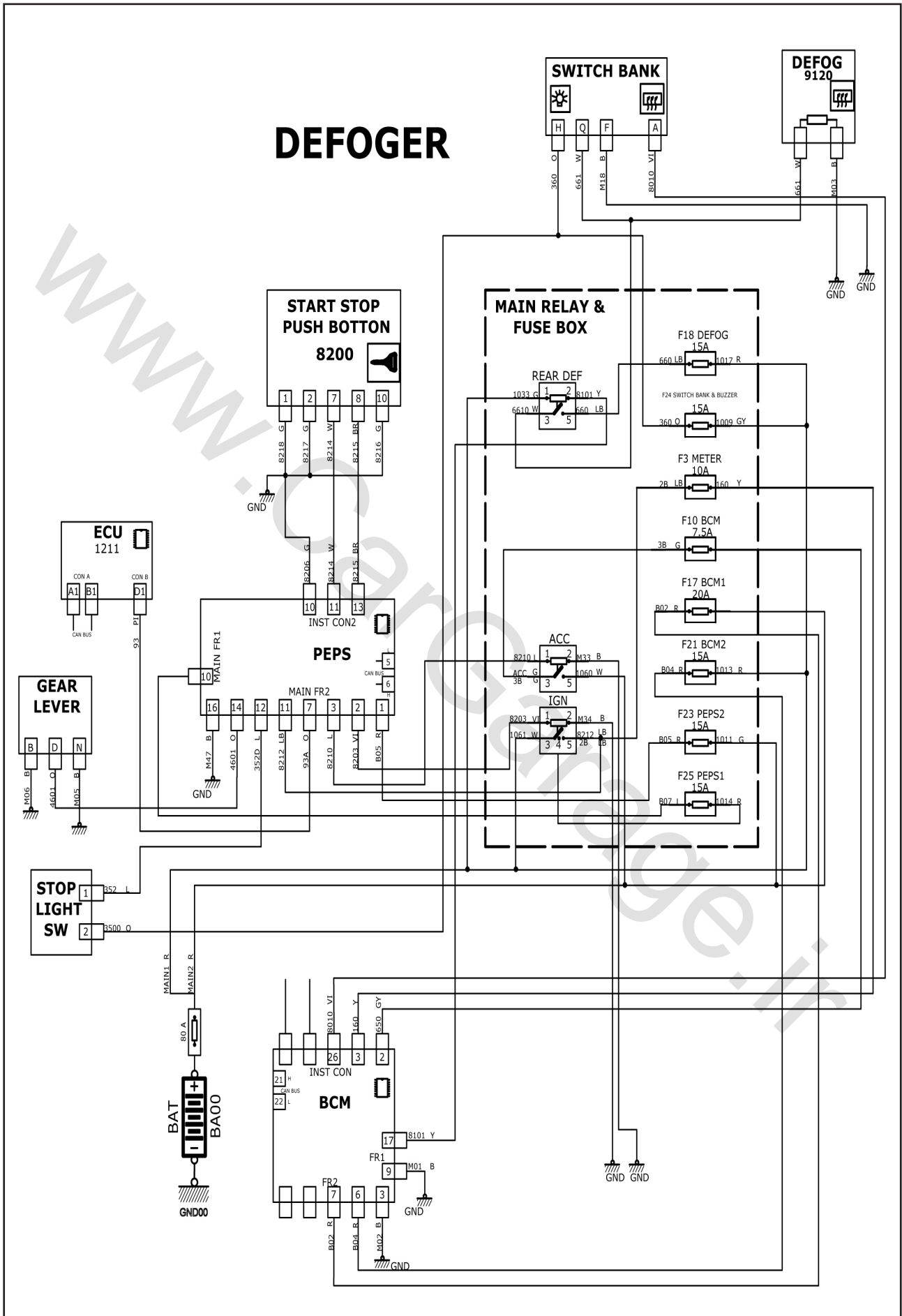

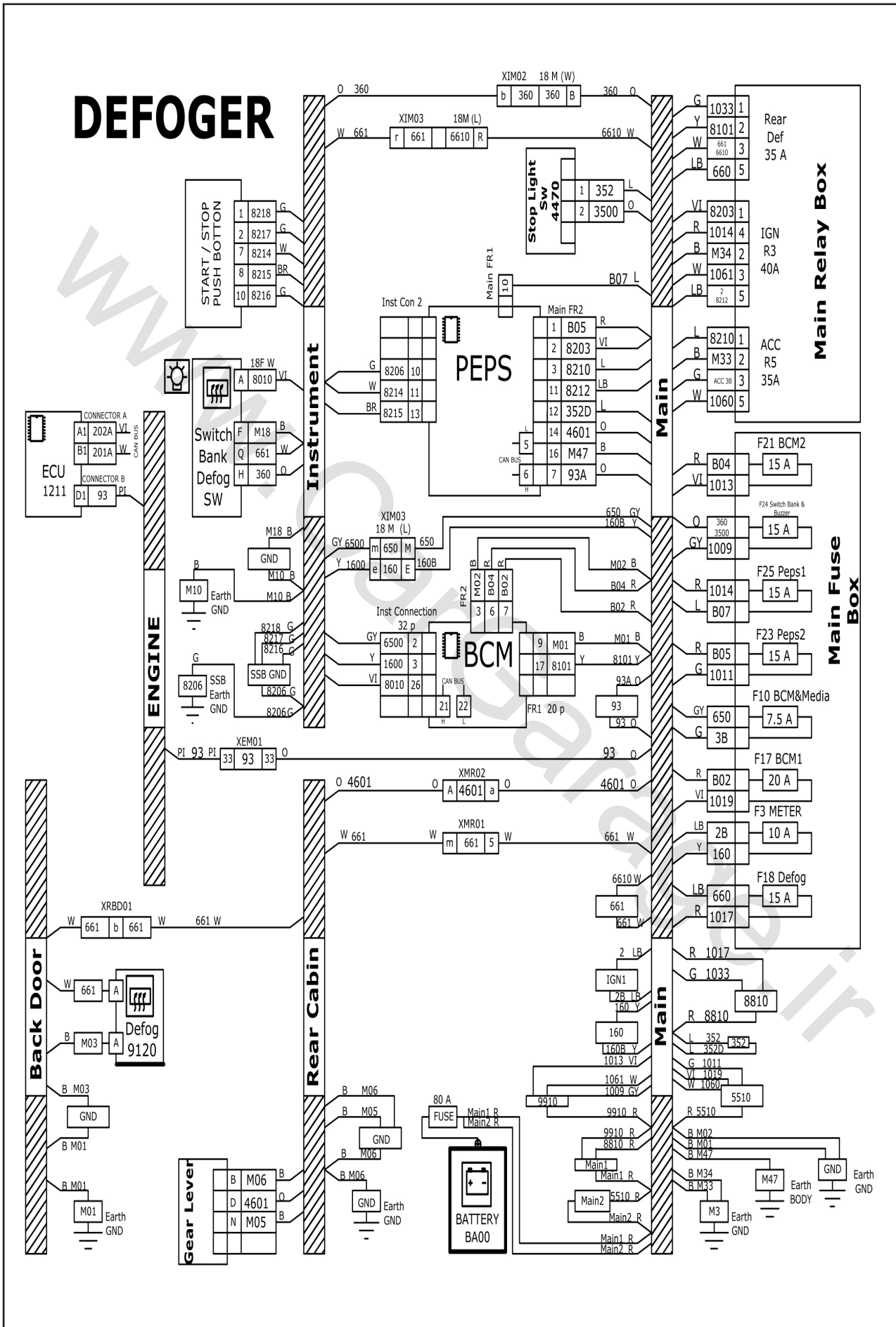

www.CarGarage.ir

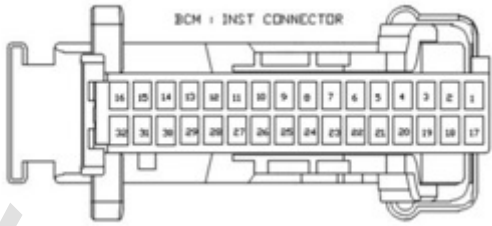

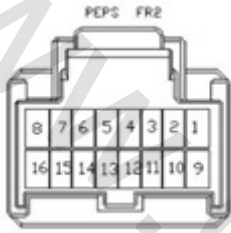
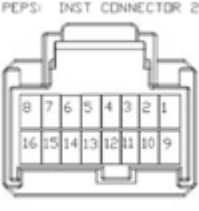

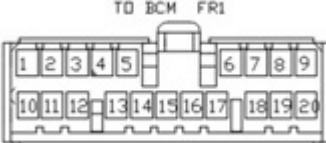
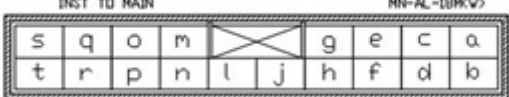

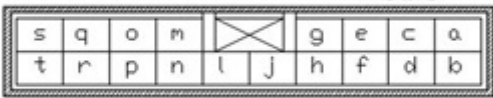

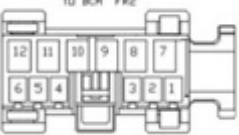

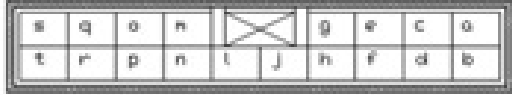
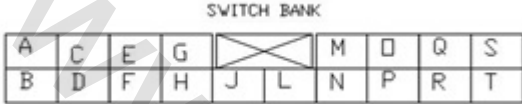

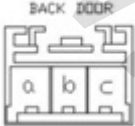
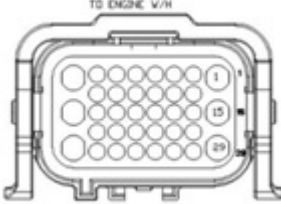
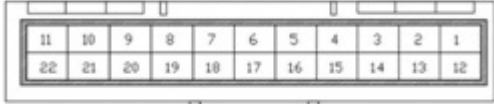
<p>کانکتور دسته سیم داشبورد به  <b>BCM (INST CON)</b></p> 	<p>کانکتور دسته سیم داشبورد به استارت / استپ  <b>SW</b></p> 
<p>کانکتور دسته سیم اصلی به  <b>PEPS(FR2)</b></p> 	<p>کانکتور دسته سیم داشبورد به  <b>PEPS (INST CON2)</b></p> 
<p>کانکتور دسته سیم اصلی به باتری  <b>MAIN</b></p> 	<p>کانکتور دسته سیم اصلی به  <b>BCM (FR1)</b></p> 
<p>کانکتور رابط دسته سیم اصلی به داشبورد  <b>XIM02</b></p> 	<p>کانکتور دسته سیم اصلی به دسته سیم موتور  <b>XME02</b></p> 
<p>کانکتور رابط دسته سیم اصلی به داشبورد  <b>XIM03</b></p> 	<p>کانکتور دسته سیم اصلی به  <b>PEPS (FR1)</b></p> 
<p>کانکتور واحد کنترل الکترونیکی موتور B  <b>ECU B 1211</b></p> 	<p>کانکتور دسته سیم اصلی به  <b>BCM (FR2)</b></p> 

<p>کانکتور اتصال دسته سیم اصلی به استپ ترمز 4470</p> 	<p>کانکتور اتصال دسته سیم اصلی به دسته سیم عقب ۱۸ F (L) 2 XMR02</p> 
<p>کانکتور دسته سیم داشبورد به مجموعه سویچ بانک SW BANK</p> 	<p>کانکتور دسته سیم عقب به مجموعه دسته دنده اتوماتیک GEAR LEVER</p> 
<p>کانکتور ارتباط دسته سیم عقب به دسته سیم درب صندوق عقب XRBD01</p> 	<p>کانکتور دسته سیم اصلی به دسته سیم موتور XEM01</p> 
<p>کانکتور دسته سیم اصلی به دسته سیم عقب XMR01</p> 	<p>کانکتور اتصال گرمکن شیشه عقب 9120</p> 
	<p>کانکتور رابط دسته سیم اصلی به داشبورد XIM03</p> 

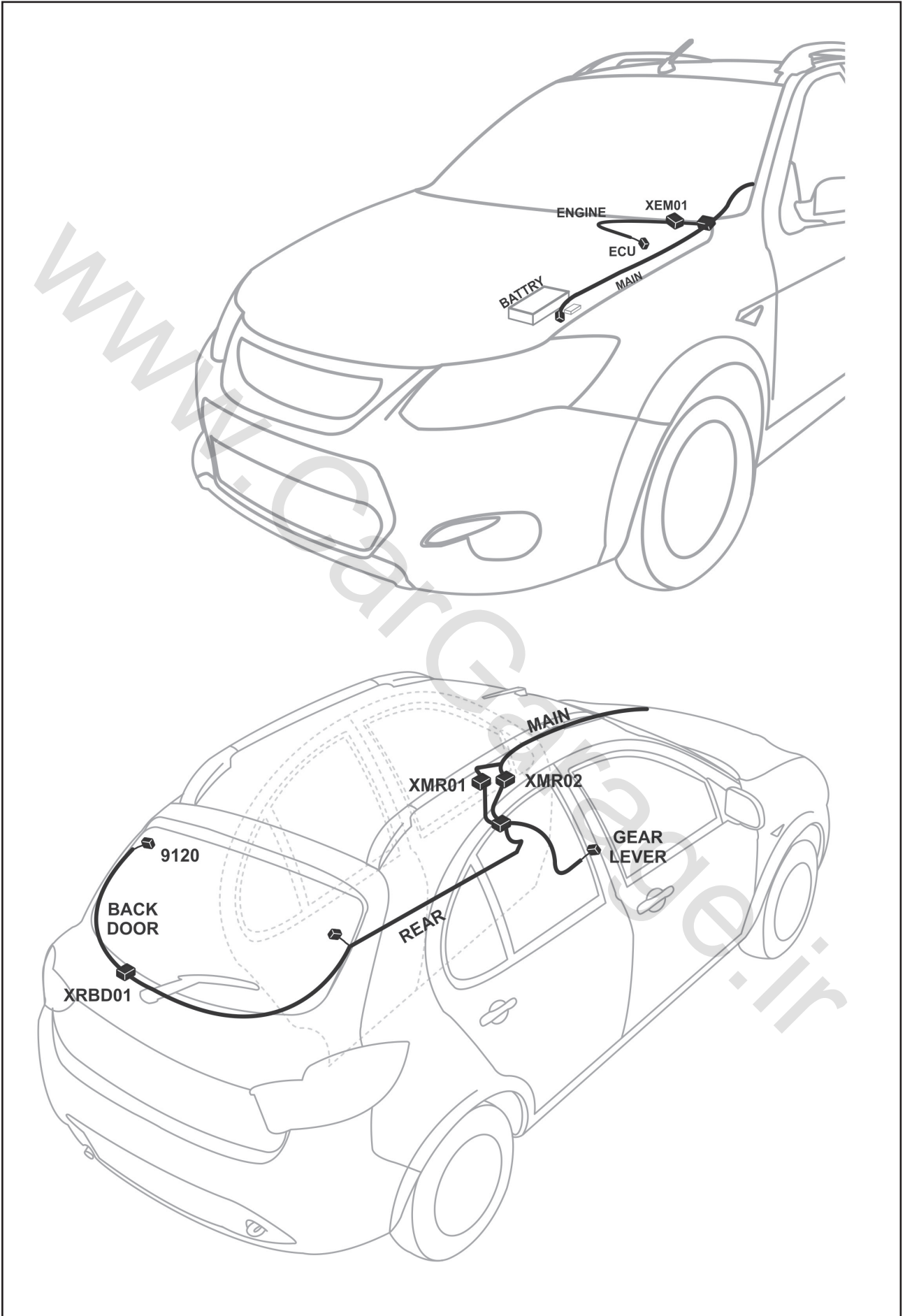

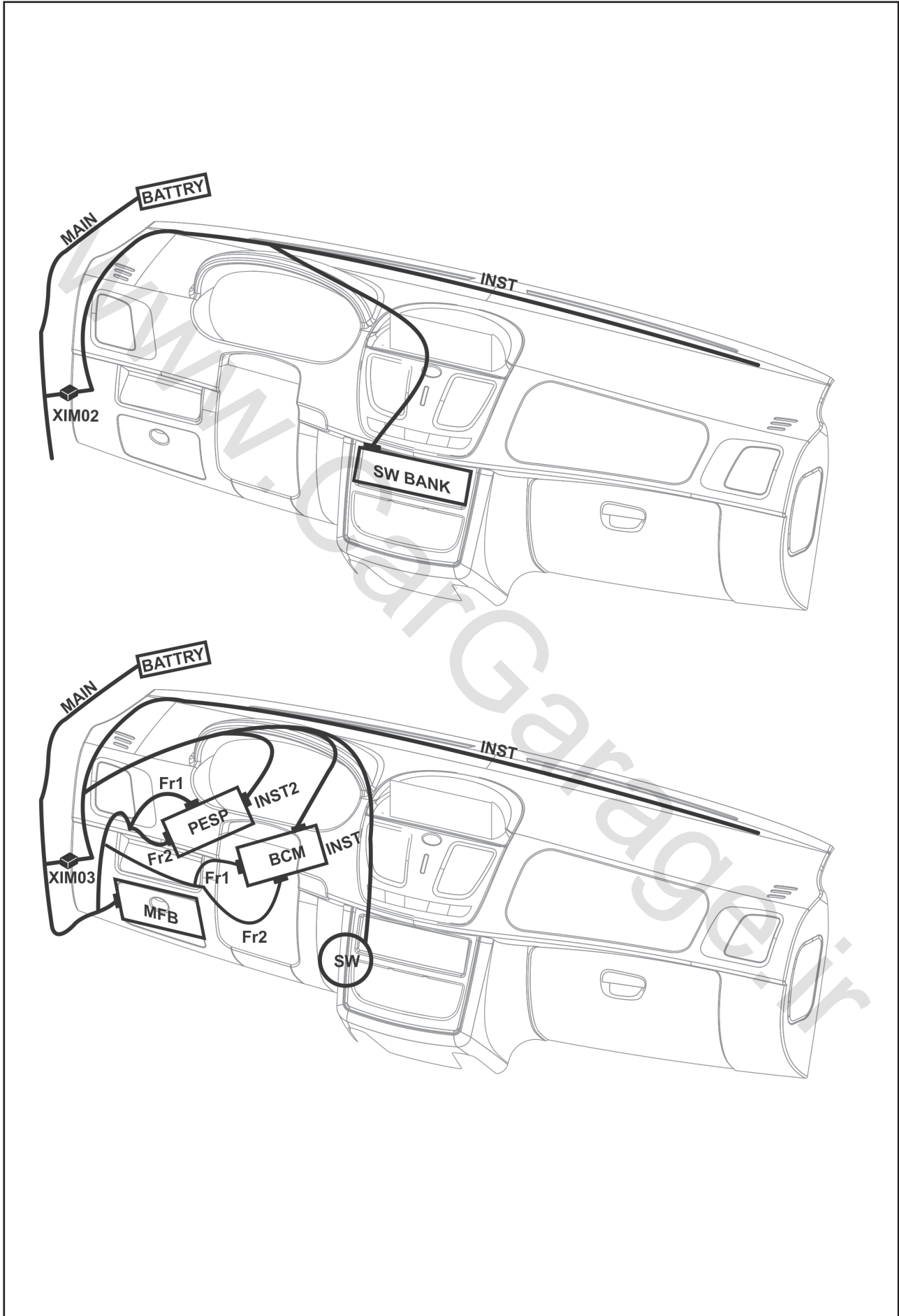

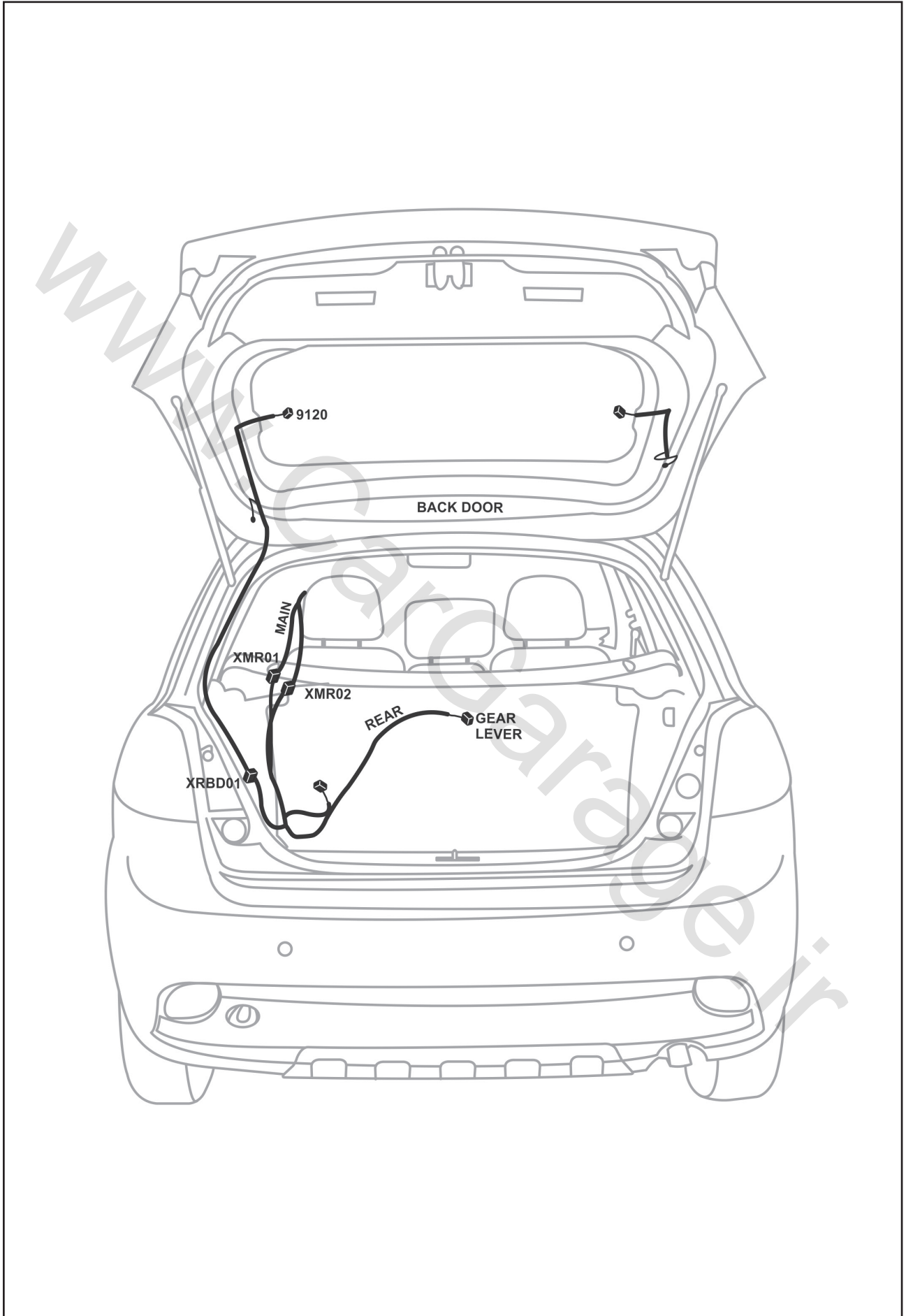

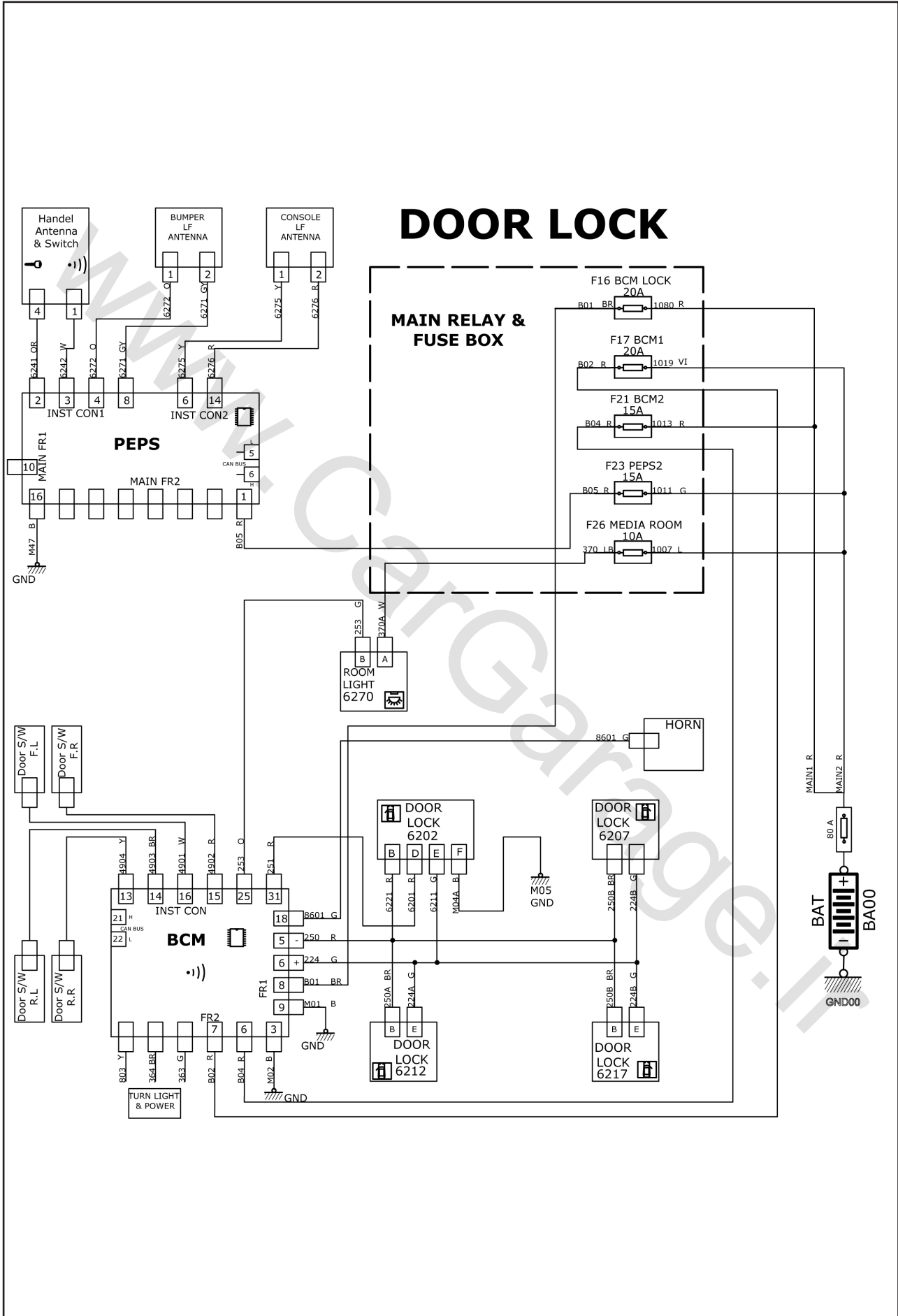



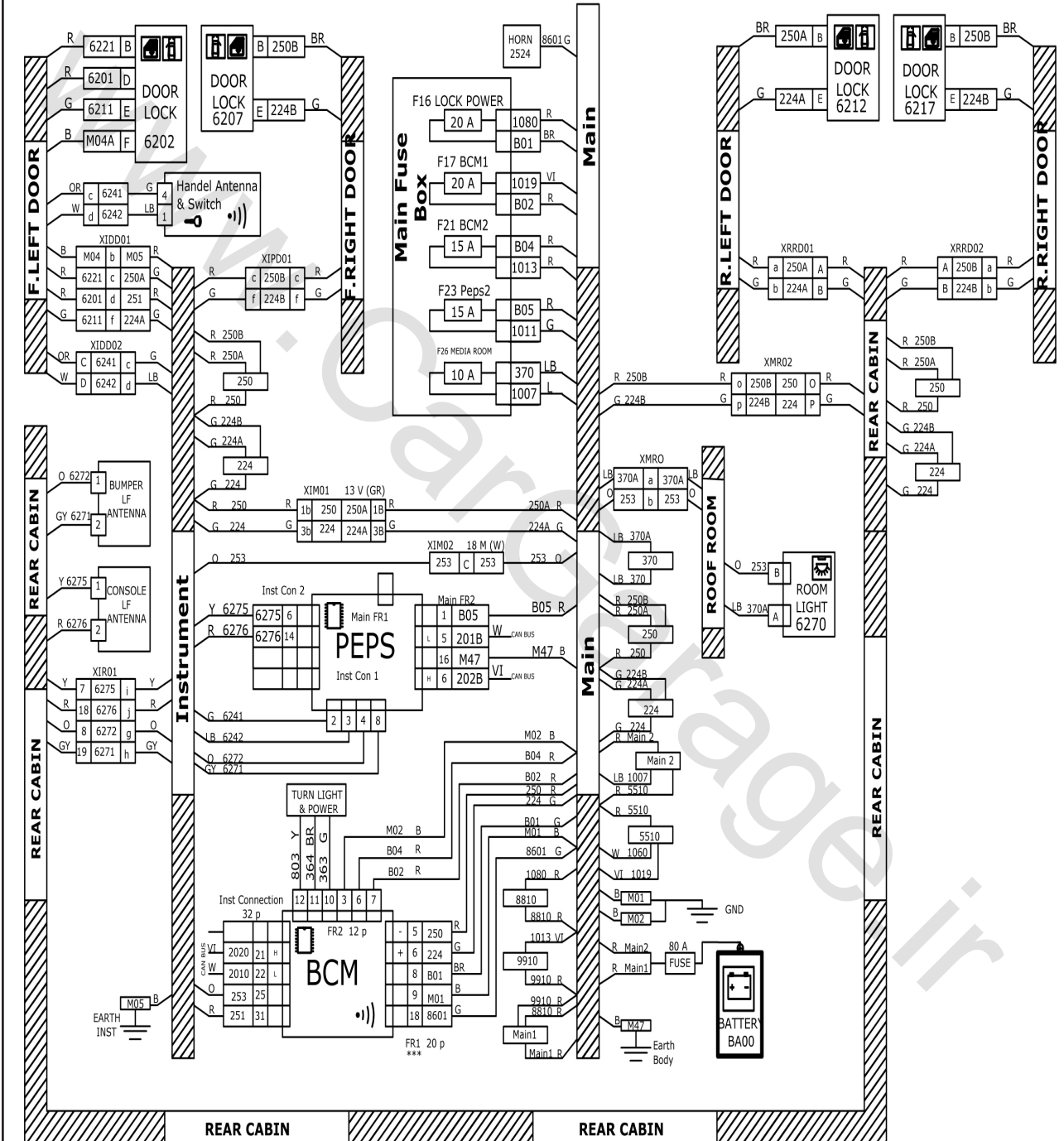



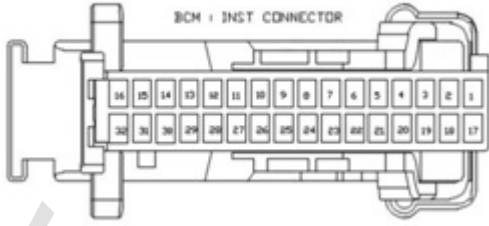

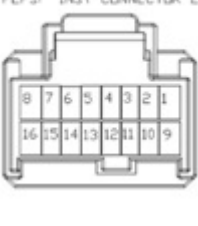

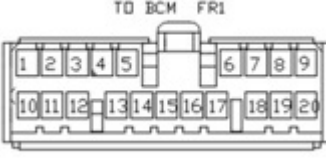
# DOOR LOCK



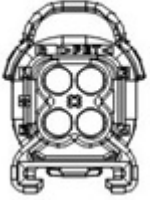
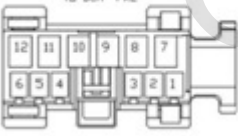

<p>کانکتور دسته سیم داشبورد به                  BCM (INST CON)</p> 	<p>کانکتور آنتن                  ANT003</p> 
<p>کانکتور دسته سیم اصلی به                  PEPS(FR2)</p> 	<p>کانکتور دسته سیم داشبورد به                  PEPS (INST CON2)</p> 
<p>کانکتور دسته سیم اصلی به باتری                  MAIN</p> 	<p>کانکتور دسته سیم اصلی به                  BCM (FR1)</p> 
<p>کانکتور دسته سیم اصلی به دسته سیم عقب                  XMR02</p> 	<p>کانکتور رابط دسته سیم اصلی به داشبورد                  XIM01</p> 
<p>کانکتور دسته سیم داشبورد به                  PEPS (INST CON2)</p> 	<p>کانکتور دسته سیم درب به قفل درب                  6207</p> 

<p>کانکتور ارتباط دسته سیم درب ها به دسته سیم داشبورد <b>XIDD01</b></p> <p>TO INST W/H</p> <table border="1" data-bbox="347 421 593 488"> <tr> <td>n</td> <td>k</td> <td>i</td> <td></td> <td></td> <td>c</td> <td>a</td> </tr> <tr> <td>n</td> <td>l</td> <td>j</td> <td>h</td> <td>f</td> <td>d</td> <td>b</td> </tr> </table>	n	k	i			c	a	n	l	j	h	f	d	b	<p>کانکتور دسته سیم درب جلو چپ به آنتن دستگیره <b>ANT002</b></p> <p>HANDLE ANTENNA AND SWITCH</p> 												
n	k	i			c	a																					
n	l	j	h	f	d	b																					
<p>کانکتور دسته سیم عقب به دسته سیم درب <b>XRRD01</b></p> <p>DOOR W/H (R-LHD)</p> <table border="1" data-bbox="427 719 561 819"> <tr> <td>A</td> <td>C</td> </tr> <tr> <td>B</td> <td>D</td> </tr> </table>	A	C	B	D	<p>کانکتور ارتباط دسته سیم درب ها به دسته سیم داشبورد <b>XIDD02</b></p> <p>TO INST W/H</p> <table border="1" data-bbox="1018 723 1235 824"> <tr> <td>A</td> <td>C</td> <td></td> <td>G</td> </tr> <tr> <td>B</td> <td>D</td> <td>F</td> <td>H</td> </tr> </table>	A	C		G	B	D	F	H														
A	C																										
B	D																										
A	C		G																								
B	D	F	H																								
<p>کانکتور دسته سیم اصلی به <b>BCM (FR2)</b></p> <p>TO BCM FR2</p> 	<p>کانکتور دسته سیم داشبورد به دسته سیم جلو راست <b>XIPD01</b></p> <p>TO P-DOOR W/H</p> <table border="1" data-bbox="1098 958 1177 1059"> <tr> <td>a</td> </tr> <tr> <td>b</td> </tr> </table>	a	b																								
a																											
b																											
<p>کانکتور دسته سیم اصلی به <b>PEPS (FR2)</b></p> <p>PEPS FR2</p> 	<p>کانکتور دسته سیم داشبورد به <b>PEPS (INST CON1)</b></p> <p>PEPS INST CONNECTOR 1</p> <table border="1" data-bbox="1072 1256 1184 1424"> <tr> <td>4</td> <td>3</td> <td>2</td> <td>1</td> </tr> <tr> <td>8</td> <td>7</td> <td>6</td> <td>5</td> </tr> </table>	4	3	2	1	8	7	6	5																		
4	3	2	1																								
8	7	6	5																								
<p>کانکتور دسته سیم داشبورد به دسته سیم عقب (عقب کابین) <b>XIR01</b></p> <p>TO REAR W/H</p> <table border="1" data-bbox="220 1653 753 1720"> <tr> <td>u</td> <td>s</td> <td>q</td> <td>o</td> <td>m</td> <td>k</td> <td>i</td> <td>g</td> <td>e</td> <td>c</td> <td>a</td> </tr> <tr> <td>v</td> <td>t</td> <td>r</td> <td>p</td> <td>n</td> <td>l</td> <td>j</td> <td>h</td> <td>f</td> <td>d</td> <td>b</td> </tr> </table>	u	s	q	o	m	k	i	g	e	c	a	v	t	r	p	n	l	j	h	f	d	b	<p>کانکتور دسته سیم داشبورد به دسته سیم عقب (عقب کابین)</p> <p>TO REAR W/H</p> <table border="1" data-bbox="1072 1630 1209 1720"> <tr> <td>A</td> <td>B</td> <td>C</td> <td>D</td> </tr> </table>	A	B	C	D
u	s	q	o	m	k	i	g	e	c	a																	
v	t	r	p	n	l	j	h	f	d	b																	
A	B	C	D																								
<p>کانکتور دسته سیم اصلی به دسته سیم سقف <b>XMRO</b></p> <p>TO ROOF W/H</p> <table border="1" data-bbox="450 1899 545 1966"> <tr> <td>a</td> </tr> <tr> <td>c</td> <td>b</td> </tr> </table>	a	c	b	<p>کانکتور دسته سیم اصلی به بوق <b>2524</b></p> <p>HORN</p> <table border="1" data-bbox="1040 1877 1200 1921"> <tr> <td>1</td> </tr> </table>	1																						
a																											
c	b																										
1																											

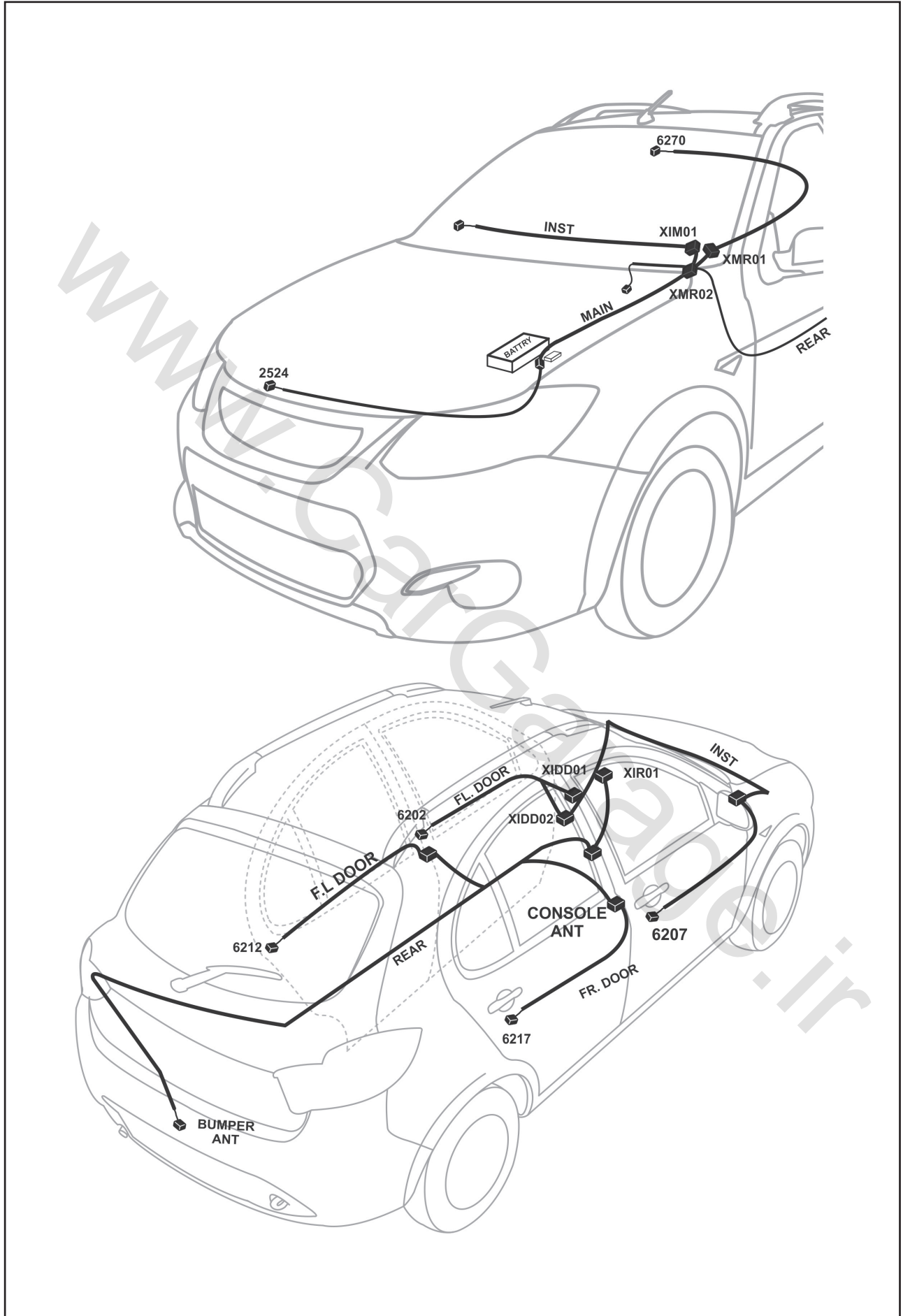

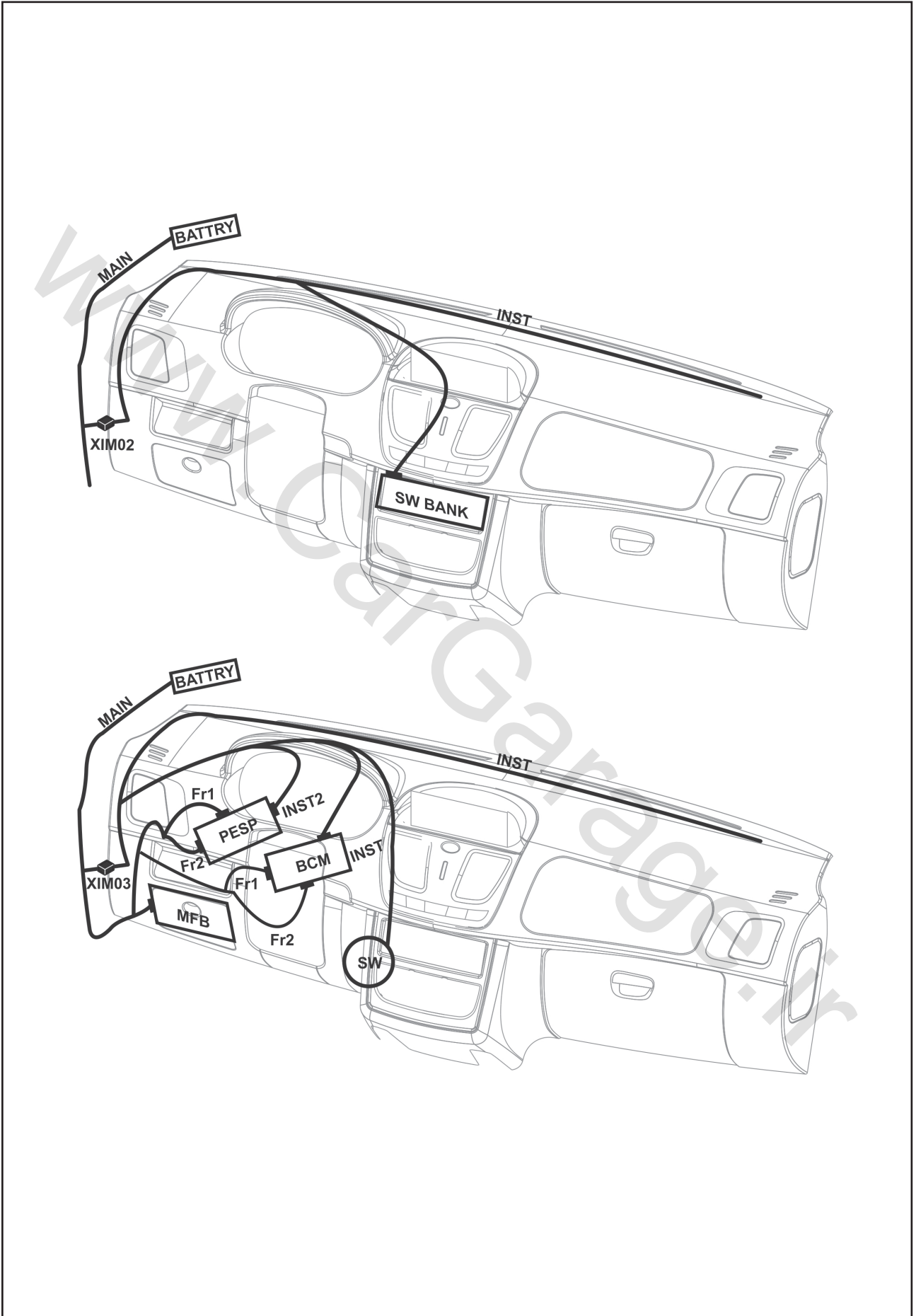



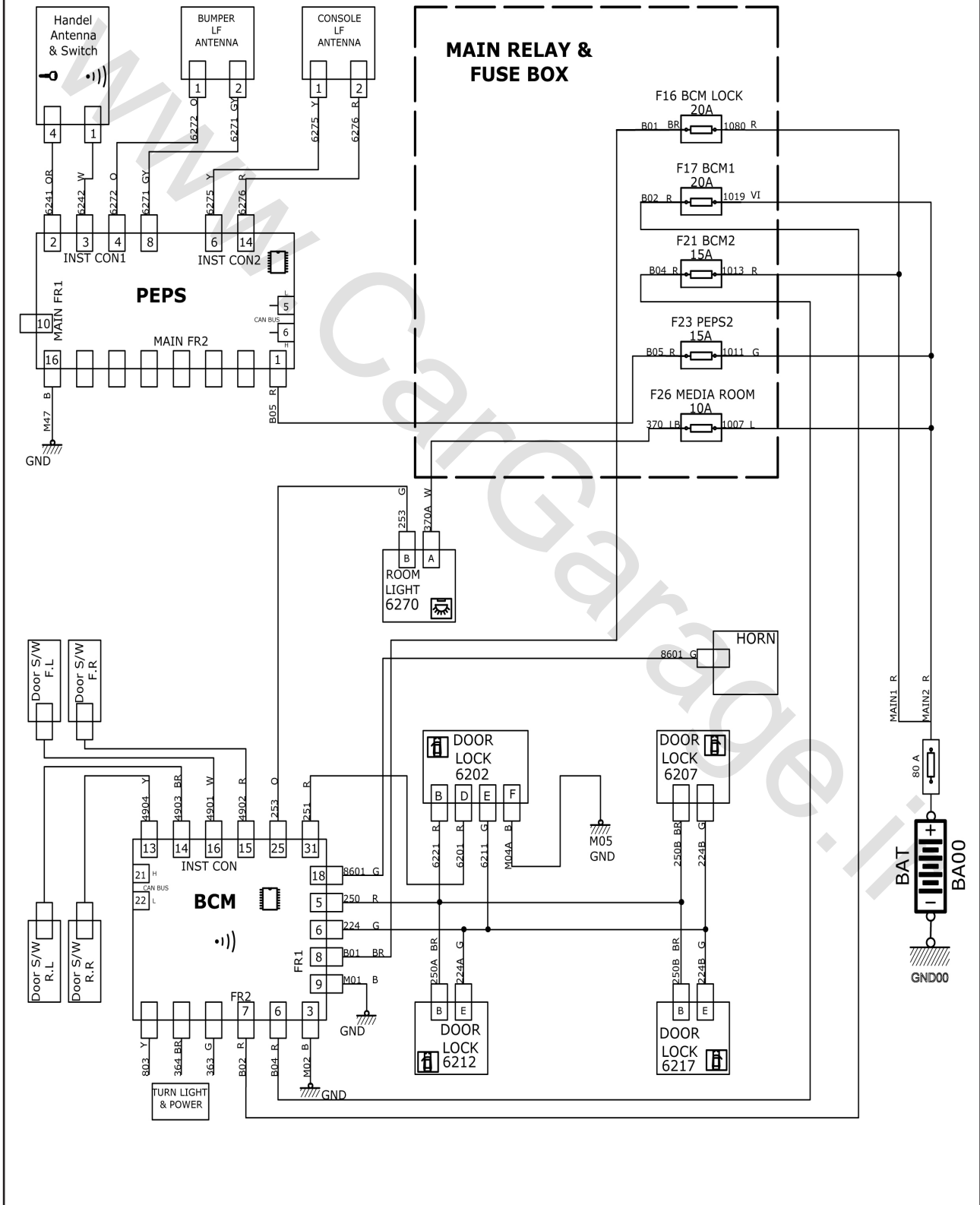



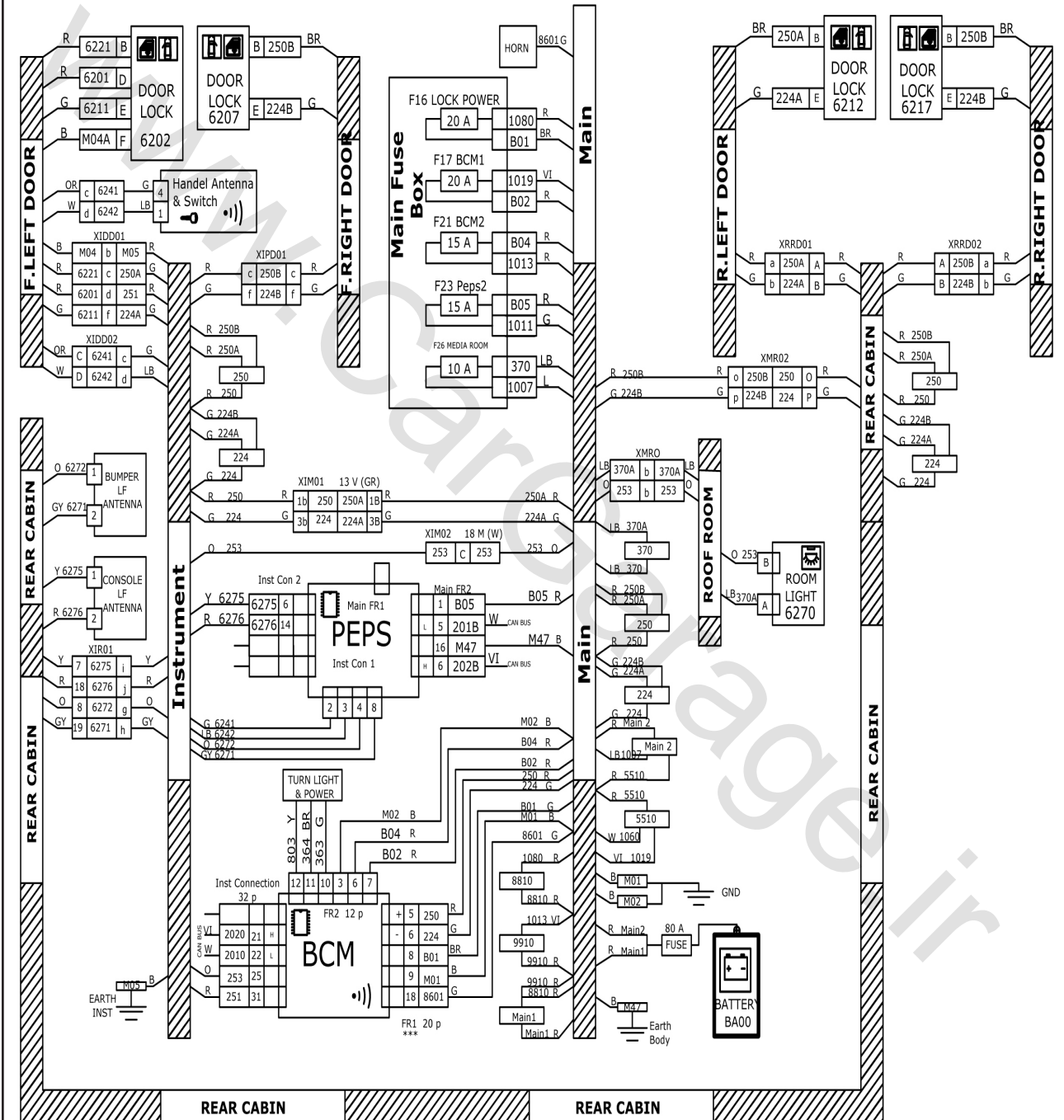

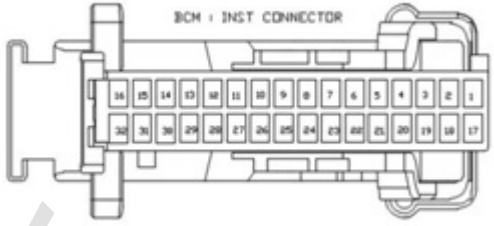

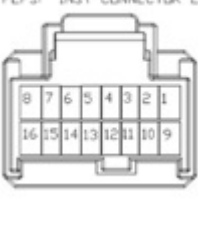

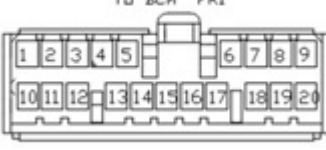
# DOOR UNLOCK

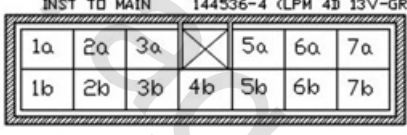

# DOOR UNLOCK

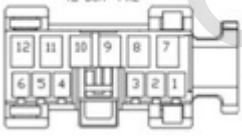

<p>کانکتور دسته سيم داشبورده به  <b>BCM (INST CON)</b></p> 	<p>کانکتور آنتن  <b>ANT003</b></p> 
<p>کانکتور دسته سيم اصلي به  <b>PEPS(FR2)</b></p> 	<p>کانکتور دسته سيم داشبورده به  <b>PEPS (INST CON2)</b></p> 
<p>کانکتور دسته سيم اصلي به باتري  <b>MAIN</b></p> 	<p>کانکتور دسته سيم اصلي به  <b>BCM (FR1)</b></p> 
<p>کانکتور دسته سيم اصلي به دسته سيم عقب  <b>XMR02</b></p> 	<p>کانکتور رابط دسته سيم اصلي به داشبورده  <b>XIM01</b></p> 
<p>کانکتور دسته سيم داشبورده به  <b>PEPS (INST CON2)</b></p> 	<p>کانکتور دسته سيم درب به قفل درب  <b>6207</b></p> 

<p>کانکتور ارتباط دسته سیم درب ها به دسته سیم داشبورد <b>XIDD01</b></p> <p>TO INST W/H</p> <table border="1" data-bbox="347 421 593 488"> <tr> <td>n</td> <td>k</td> <td>i</td> <td></td> <td></td> <td>c</td> <td>a</td> </tr> <tr> <td>n</td> <td>l</td> <td>j</td> <td>h</td> <td>f</td> <td>d</td> <td>b</td> </tr> </table>	n	k	i			c	a	n	l	j	h	f	d	b	<p>کانکتور دسته سیم درب جلو چپ به آنتن دستگیره <b>ANT002</b></p> <p>HANDLE ANTENNA AND SWITCH</p> 												
n	k	i			c	a																					
n	l	j	h	f	d	b																					
<p>کانکتور دسته سیم عقب به دسته سیم درب <b>XRRD01</b></p> <p>DOOR W/H (R-LHD)</p> <table border="1" data-bbox="427 719 564 819"> <tr> <td>A</td> <td>C</td> </tr> <tr> <td>B</td> <td>D</td> </tr> </table>	A	C	B	D	<p>کانکتور ارتباط دسته سیم درب ها به دسته سیم داشبورد <b>XIDD02</b></p> <p>TO INST W/H</p> <table border="1" data-bbox="1018 723 1235 824"> <tr> <td>A</td> <td>C</td> <td></td> <td>G</td> </tr> <tr> <td>B</td> <td>D</td> <td>F</td> <td>H</td> </tr> </table>	A	C		G	B	D	F	H														
A	C																										
B	D																										
A	C		G																								
B	D	F	H																								
<p>کانکتور دسته سیم اصلی به <b>BCM (FR2)</b></p> <p>TO BCM FR2</p> 	<p>کانکتور دسته سیم داشبورد به دسته سیم جلو راست <b>XIPD01</b></p> <p>TO P-DOOR W/H</p> <table border="1" data-bbox="1094 954 1177 1059"> <tr> <td>a</td> </tr> <tr> <td>b</td> </tr> </table>	a	b																								
a																											
b																											
<p>کانکتور دسته سیم اصلی به <b>PEPS(FR2)</b></p> <p>PEPS FR2</p> 	<p>کانکتور دسته سیم داشبورد به <b>PEPS (INST CON1)</b></p> <p>PEPS INST CONNECTOR 1</p> <table border="1" data-bbox="1074 1256 1182 1424"> <tr> <td>4</td> <td>3</td> <td>2</td> <td>1</td> </tr> <tr> <td>8</td> <td>7</td> <td>6</td> <td>5</td> </tr> </table>	4	3	2	1	8	7	6	5																		
4	3	2	1																								
8	7	6	5																								
<p>کانکتور دسته سیم داشبورد به دسته سیم عقب (عقب کابین) <b>XIR01</b></p> <p>TO REAR W/H</p> <table border="1" data-bbox="220 1653 754 1727"> <tr> <td>u</td> <td>s</td> <td>q</td> <td>o</td> <td>m</td> <td>k</td> <td>i</td> <td>g</td> <td>e</td> <td>c</td> <td>a</td> </tr> <tr> <td>v</td> <td>t</td> <td>r</td> <td>p</td> <td>n</td> <td>l</td> <td>j</td> <td>h</td> <td>f</td> <td>d</td> <td>b</td> </tr> </table>	u	s	q	o	m	k	i	g	e	c	a	v	t	r	p	n	l	j	h	f	d	b	<p>کانکتور دسته سیم داشبورد به دسته سیم عقب (عقب کابین)</p> <p>TO REAR W/H</p> <table border="1" data-bbox="1074 1626 1206 1715"> <tr> <td>A</td> <td>B</td> <td>C</td> <td>D</td> </tr> </table>	A	B	C	D
u	s	q	o	m	k	i	g	e	c	a																	
v	t	r	p	n	l	j	h	f	d	b																	
A	B	C	D																								
<p>کانکتور دسته سیم اصلی به دسته سیم سقف <b>XMRO</b></p> <p>TO ROOF W/H</p> <table border="1" data-bbox="448 1895 547 1962"> <tr> <td>a</td> </tr> <tr> <td>c</td> <td>b</td> </tr> </table>	a	c	b	<p>کانکتور دسته سیم اصلی به بوق <b>2524</b></p> <p>HORN</p> <table border="1" data-bbox="1042 1872 1241 1921"> <tr> <td>1</td> </tr> </table>	1																						
a																											
c	b																										
1																											



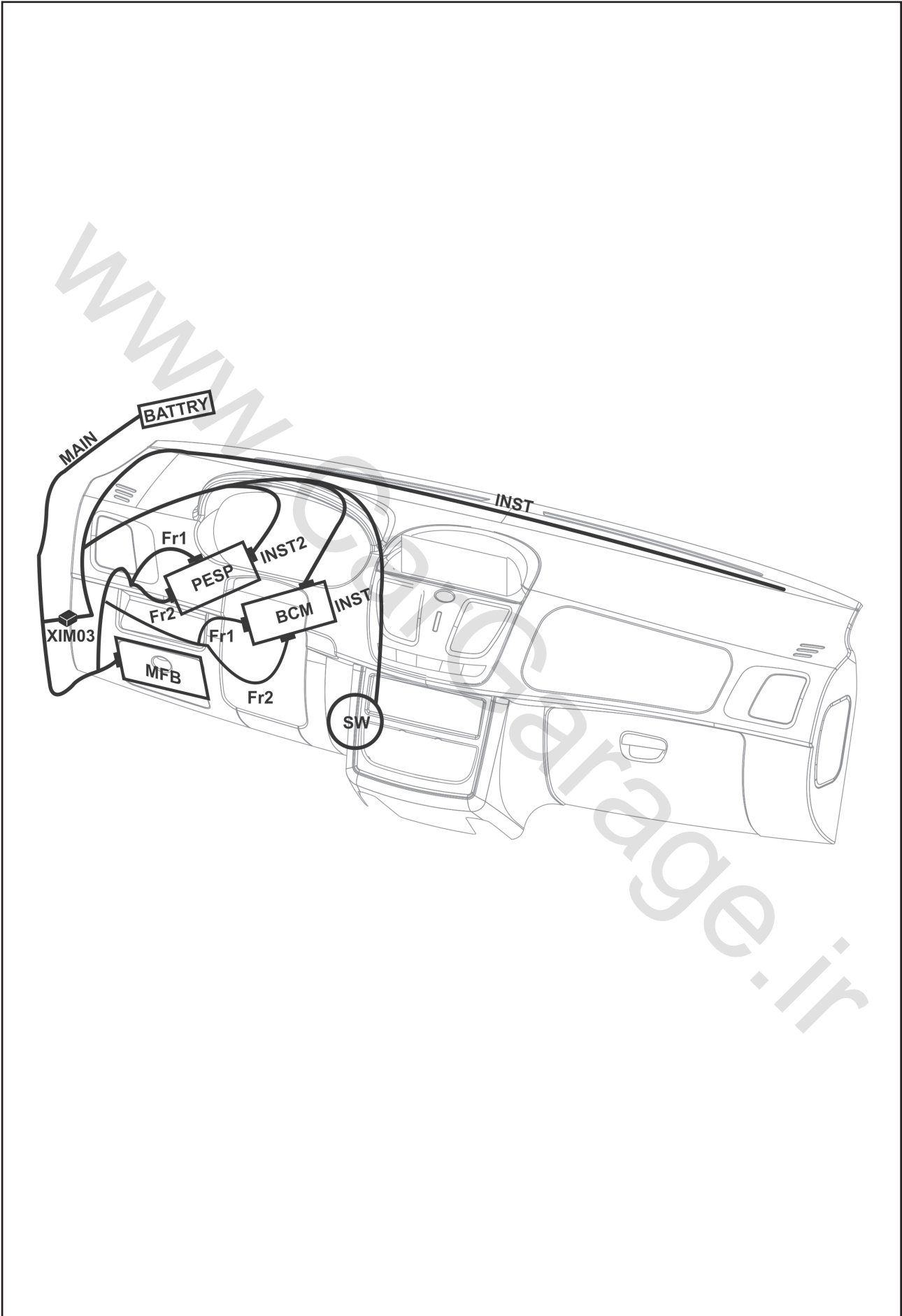

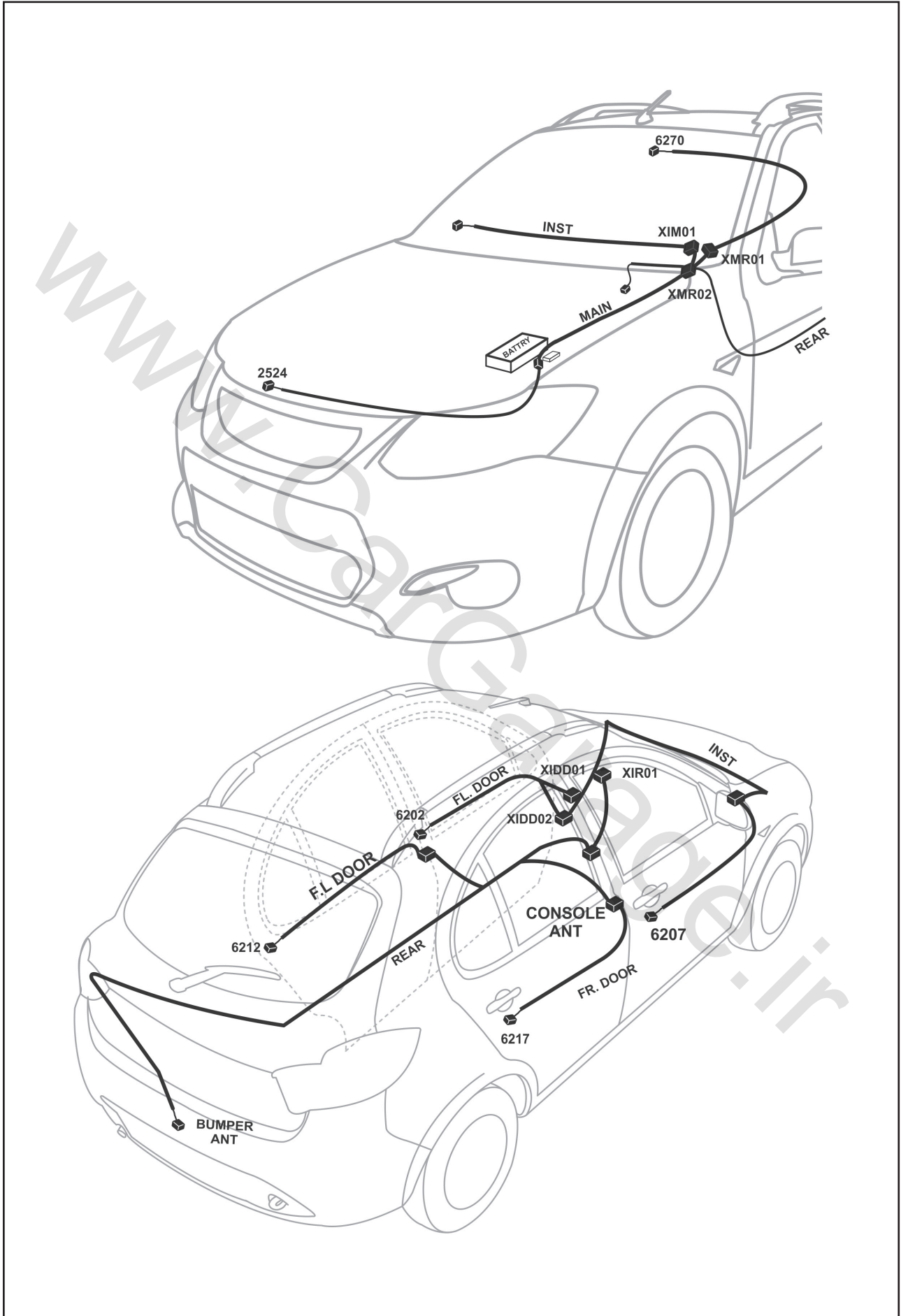

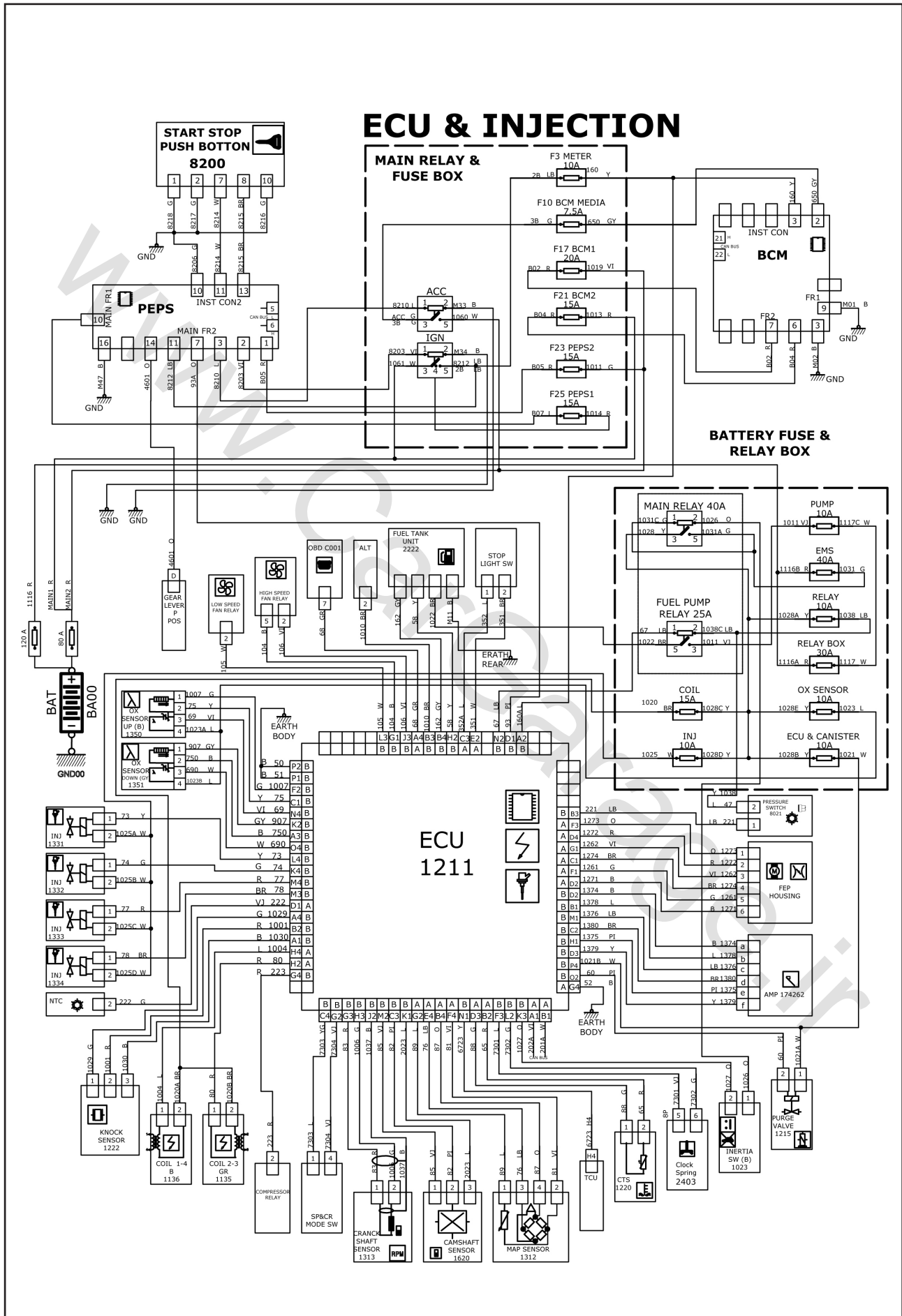



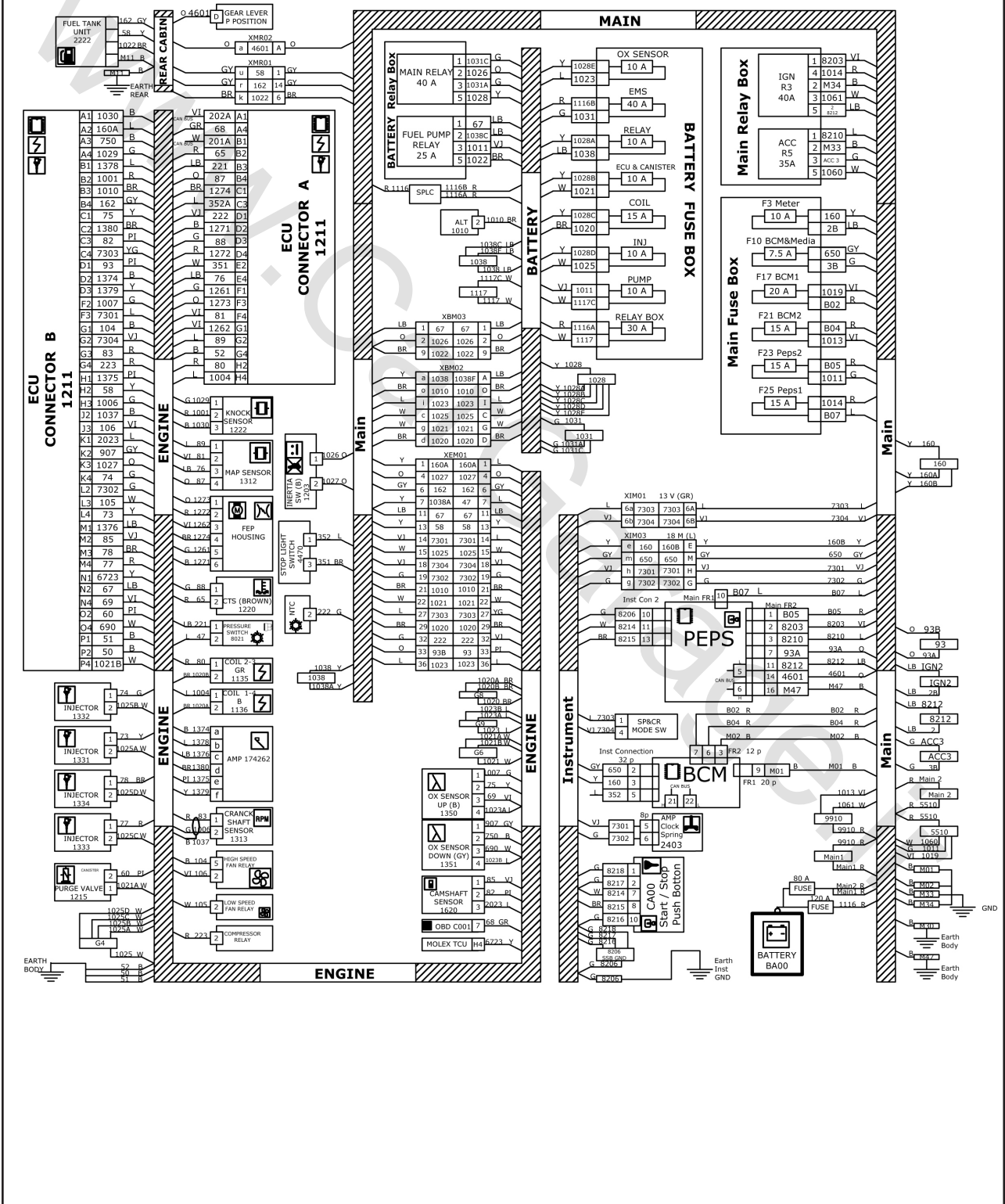

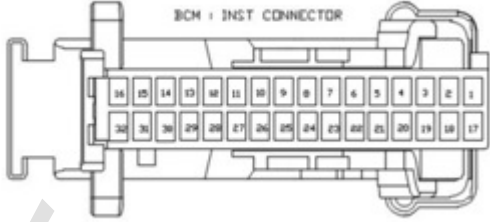

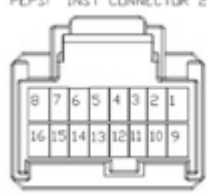

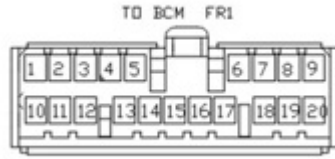
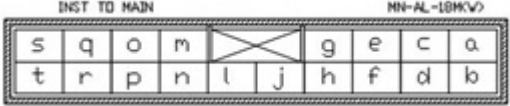

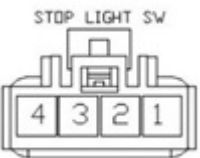
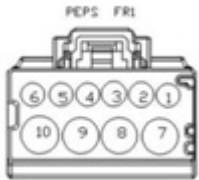
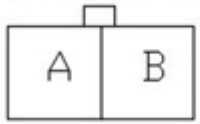
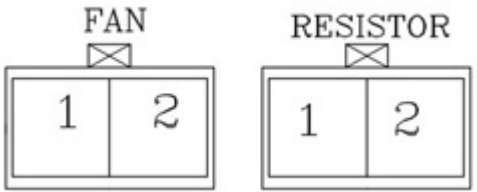

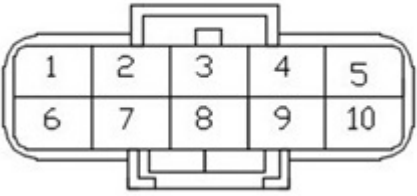

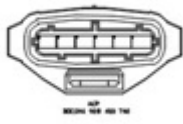
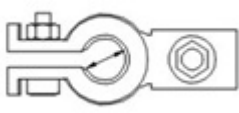

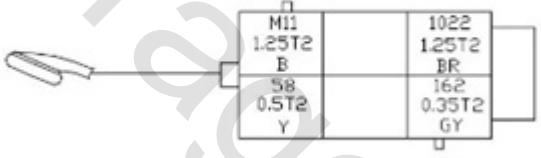

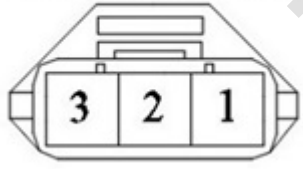

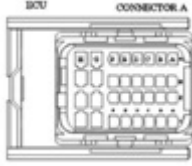
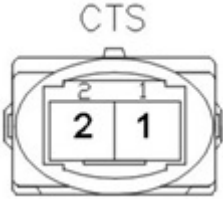

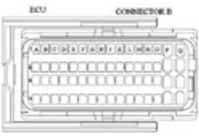

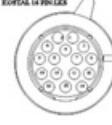
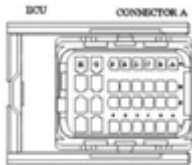
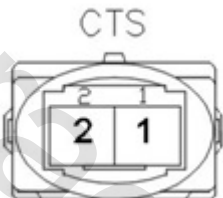

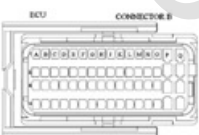

# ECU & INJECTION

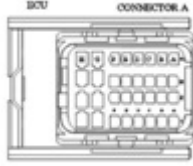
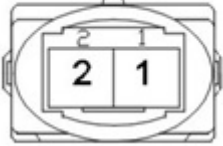

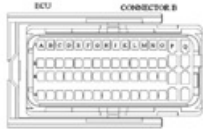

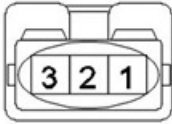
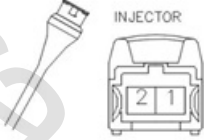

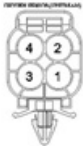

<p>کانکتور دسته سیم داشبورد به BCM (INST CON)</p> 	<p>کانکتور دسته سیم داشبورد به استارت / استپ SW</p> 
<p>کانکتور دسته سیم اصلی به PEPS(FR2)</p> 	<p>کانکتور دسته سیم داشبورد به PEPS (INST CON2)</p> 
<p>کانکتور دسته سیم اصلی به باتری MAIN</p> 	<p>کانکتور دسته سیم اصلی به BCM (FR1)</p> 
<p>کانکتور رابط دسته سیم اصلی به داشبورد XIM02</p> 	<p>کانکتور رابط دسته سیم اصلی به داشبورد XIM03</p> 
<p>کانکتور دسته سیم اصلی به کلید استپ ترمز 4470</p> 	<p>کانکتور دسته سیم اصلی به PEPS (FR1)</p> 
<p>کانکتور ارتباط دسته سیم باتری به دسته سیم اصلی XBM01</p> 	<p>کانکتور فن خنک کننده موتور و مقاومت فن</p> 



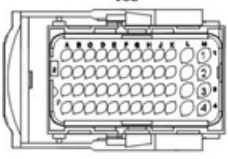
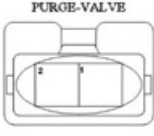
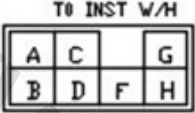
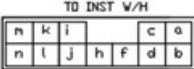
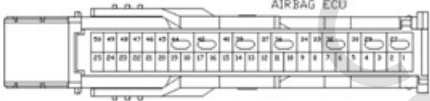

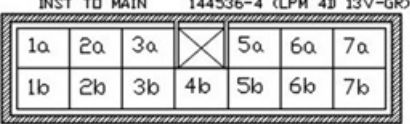
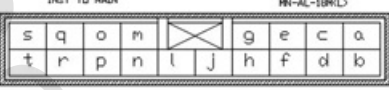
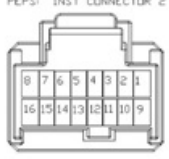

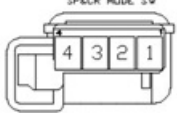
<p>کانکتور ارتباط دسته سیم باتری به دسته سیم اصلی  <b>XBM03</b></p> <p>TO FRONT W/H</p> 	<p>کانکتور ارتباط دسته سیم باتری به دسته سیم اصلی  <b>XBM02</b></p> <p>TO FRONT W/H</p> 
<p>کانکتور ارتباط بین دسته سیم پدال گاز برقی و دسته سیم موتور  <b>XAPCE0</b></p> <p>APC TO ENGINE V/H</p> 	<p>کانکتور اتصال دسته سیم پدال گاز برقی  <b>APC</b></p> 
<p>کانکتور باتری  <b>BAT</b></p> 	<p>کانکتور دینام  <b>1010</b></p> <p>ALTERNATOR</p> 
<p>کانکتور دسته سیم موتور به دسته سیم پدال گاز برقی  <b>XAPCE01</b></p> <p>ACP</p> 	<p>کانکتور دسته سیم عقب به مجموعه داخل باک بنزین  <b>2222</b></p> <p>FUEL TANK UNIT</p> 
<p>کانکتور سنسور میل لنگ  <b>1313</b></p> <p>CRANKSHAFT SENSOR</p> 	<p>کانکتور سنسور میل سوپاپ  <b>1620</b></p> <p>CAMSHAFT SENSOR</p> 

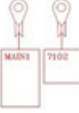
<p>کانکتور واحد کنترل الکترونیکی موتور A                  ECU A 1211</p> 	<p>کانکتور سنسور دمای آب موتور                  1220</p> <p>CTS</p> 
<p>کانکتور دریچه گاز برقی                  FEP</p> <p>FEP: HOUSING 43121700</p> 	<p>کانکتور واحد کنترل الکترونیکی موتور B                  ECU B 1211</p> 
<p>کانکتور کویل                  1135-1136</p> 	<p>کانکتور گیربکس اتوماتیک</p> 
<p>کانکتور واحد کنترل الکترونیکی موتور A                  ECU A 1211</p> 	<p>کانکتور سنسور دمای آب موتور                  1220</p> <p>CTS</p> 
<p>کانکتور دریچه گاز برقی                  FEP</p> <p>FEP: HOUSING 43121700</p> 	<p>کانکتور واحد کنترل الکترونیکی موتور B                  ECU B 1211</p> 
<p>کانکتور کویل                  1135-1136</p> 	<p>کانکتور گیربکس اتوماتیک</p> 

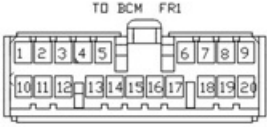
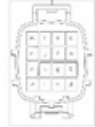
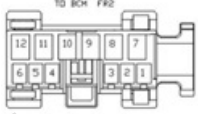
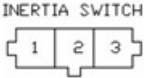
<p>کانکتور واحد کنترل الکترونیکی موتور A                  ECU A 1211</p> 	<p>کانکتور سنسور دمای آب موتور                  1220</p> <p>CTS</p> 
<p>کانکتور دریچه گاز برقی                  FEP</p> <p>FEP: HOUSING 42121700</p> 	<p>کانکتور واحد کنترل الکترونیکی موتور B                  ECU B 1211</p> 
<p>کانکتور کویل                  1135-1136</p> 	<p>کانکتور گیربکس اتوماتیک</p> 
<p>کانکتور سنسور ناک موتور                  1222</p> <p>KNOCK SENSOR</p> 	<p>کانکتور انژکتور                  1331-1332                  1333-1334</p> 
<p>کانکتور سنسور مپ                  1312</p> <p>MAP SENSOR</p> 	<p>کانکتور ارتباط بین دسته سیم موتور و دسته سیم اصلی                  XEM01</p> <p>TO MAIN HARNESS</p> 
<p>کانکتور پرشر سویچ                  8021</p> <p>TO PRESSURE SWITCH</p> 	<p>کانکتور سنسور اکسیژن بالا                  1350</p> 

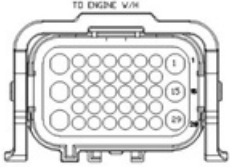

<p>کانکتور واحد کنترل الکترونیکی گیربکس TCU</p> 	<p>کانکتور کنیستر 1215</p> 
<p>کانکتور ارتباط دسته سیم درب ها به دسته سیم داشبورد</p> 	<p>کانکتور ارتباط دسته سیم درب ها به دسته سیم داشبورد</p> 
<p>کانکتور دسته سیم داشبورد به واحد کنترل الکترونیکی کیسه هوا (ایربگ) ACU</p> 	<p>کانکتور دسته سیم داشبورد به GATEWAY</p> 
<p>کانکتور رابط دسته سیم اصلی به داشبورد XIM01</p> 	<p>کانکتور رابط دسته سیم اصلی به داشبورد XIM03</p> 
<p>کانکتور دسته سیم داشبورد به PEPS (INST CON2)</p> 	<p>کانکتور دسته سیم داشبورد به PEPS (INST CON1)</p> 
<p>کانکتور دسته سیم داشبورد به کلید لیمیتر (کلید محدود کننده سرعت) SP&amp;CR</p> 	<p>کانکتور دسته سیم عقب به مجموعه دست دنده اتوماتیک GEAR LEVER</p> 
<p>کانکتور دسته سیم اصلی به دسته سیم باتری XBM03</p> 	<p>کانکتور دسته سیم اصلی به دسته سیم باتری MAIN</p> 

<p>کانکتور دسته سیم اصلی به  <b>BCM (FR1)</b></p> 	<p>کانکتور دسته سیم اصلی به دسته سیم باتری  <b>XBM02</b></p> 
<p>کانکتور دسته سیم اصلی به  <b>BCM (FR2)</b></p> 	<p>کانکتور دسته سیم اصلی به سویچ چرخشی  <b>1203</b></p> <p>INERTIA SWITCH</p> 
<p>کانکتور دسته سیم اصلی به دسته سیم موتور  <b>XME02</b></p> <p>TO ENGINE W/H</p> 	<p>کانکتور دسته سیم اصلی به دسته سیم موتور  <b>XME01</b></p> <p>TO ENGINE W/H</p> 
<p>کانکتور دسته سیم اصلی به  <b>PEPS (FR2)</b></p> <p>PEPS FR2</p> 	<p>کانکتور دسته سیم اصلی به  <b>PEPS (FR1)</b></p> <p>PEPS FR1</p> 
	<p>کانکتور اتصال دسته سیم اصلی به سوکت عیب یاب  <b>C001</b></p> <p>DIAGNOSIS</p> 

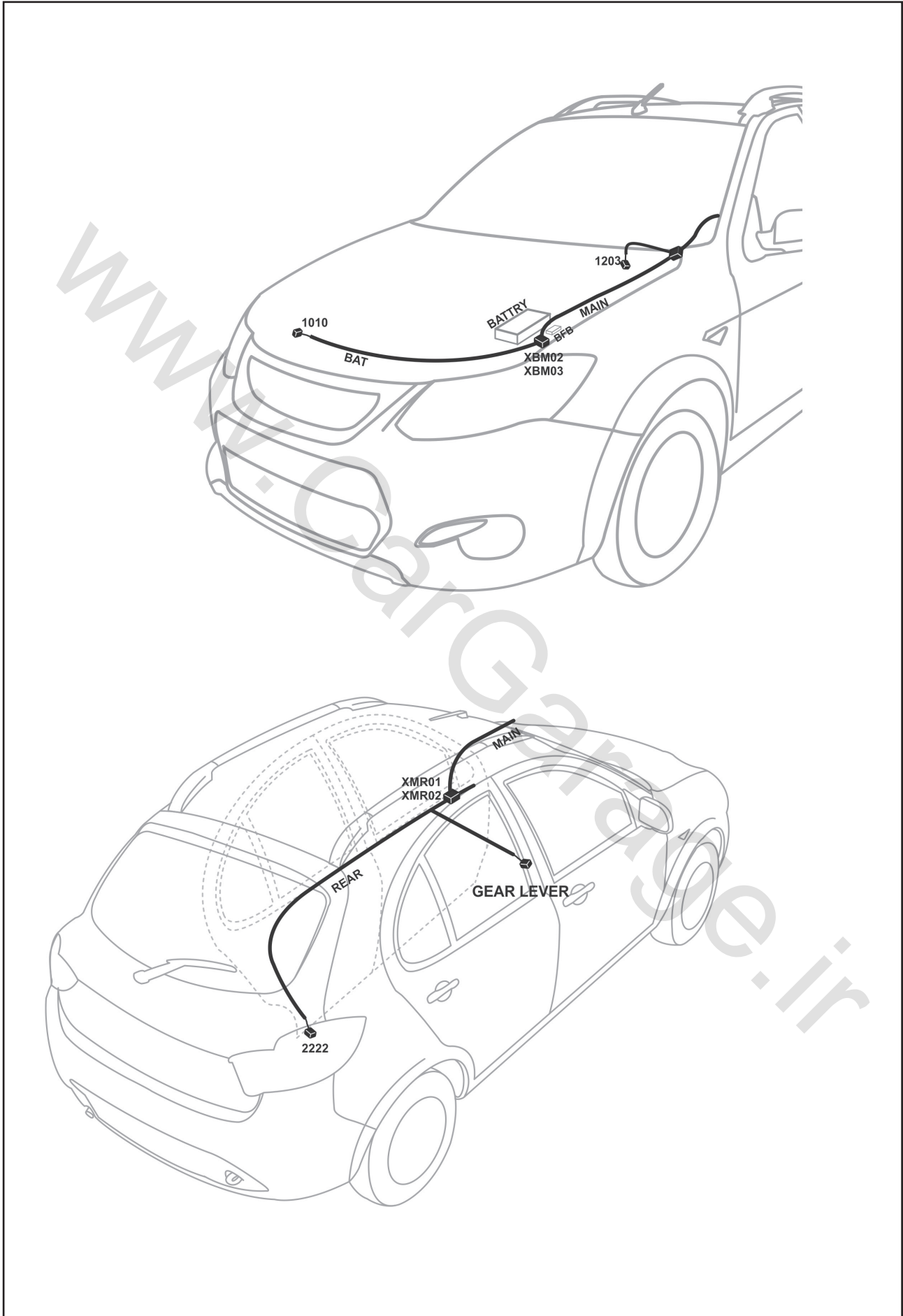

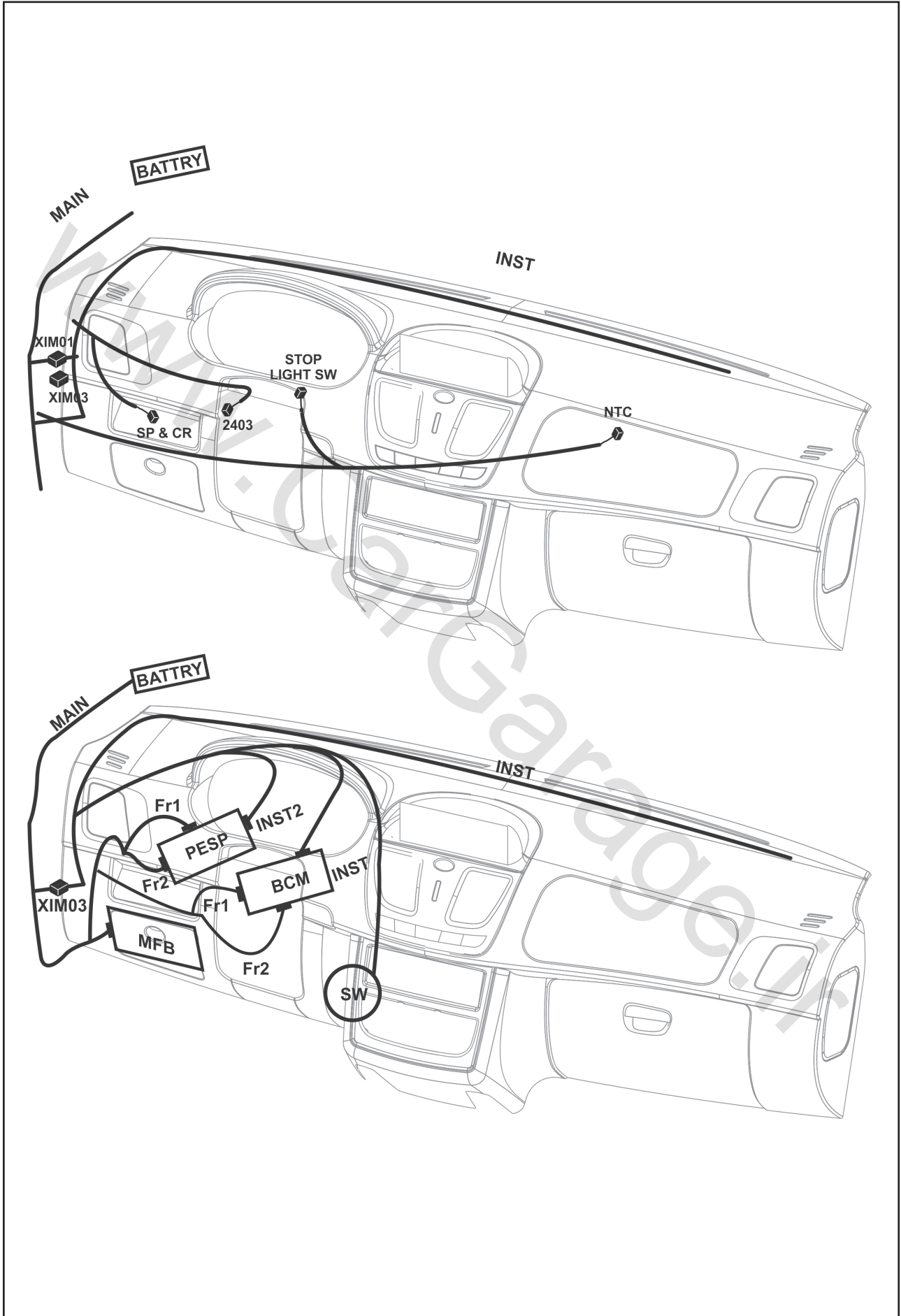

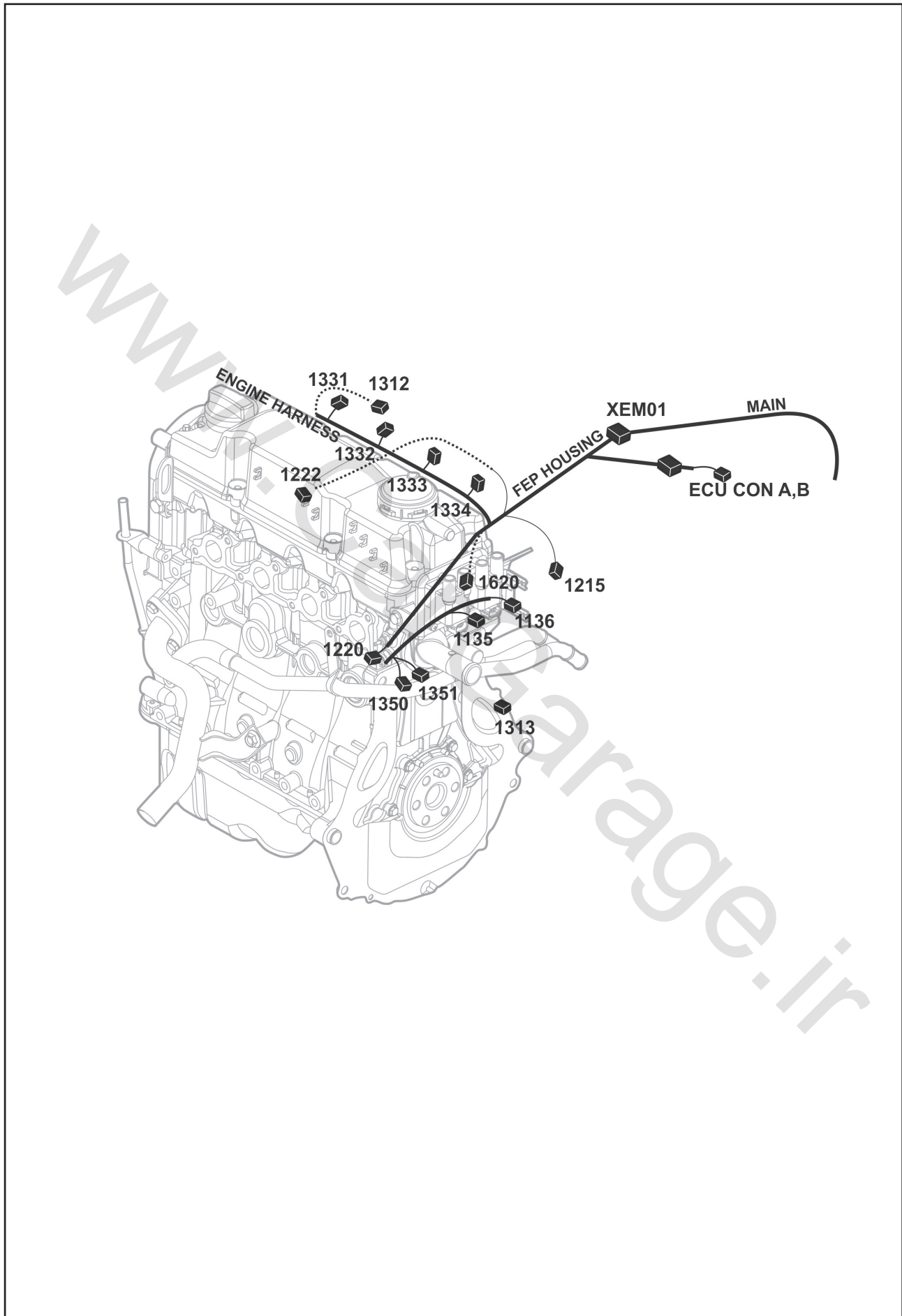

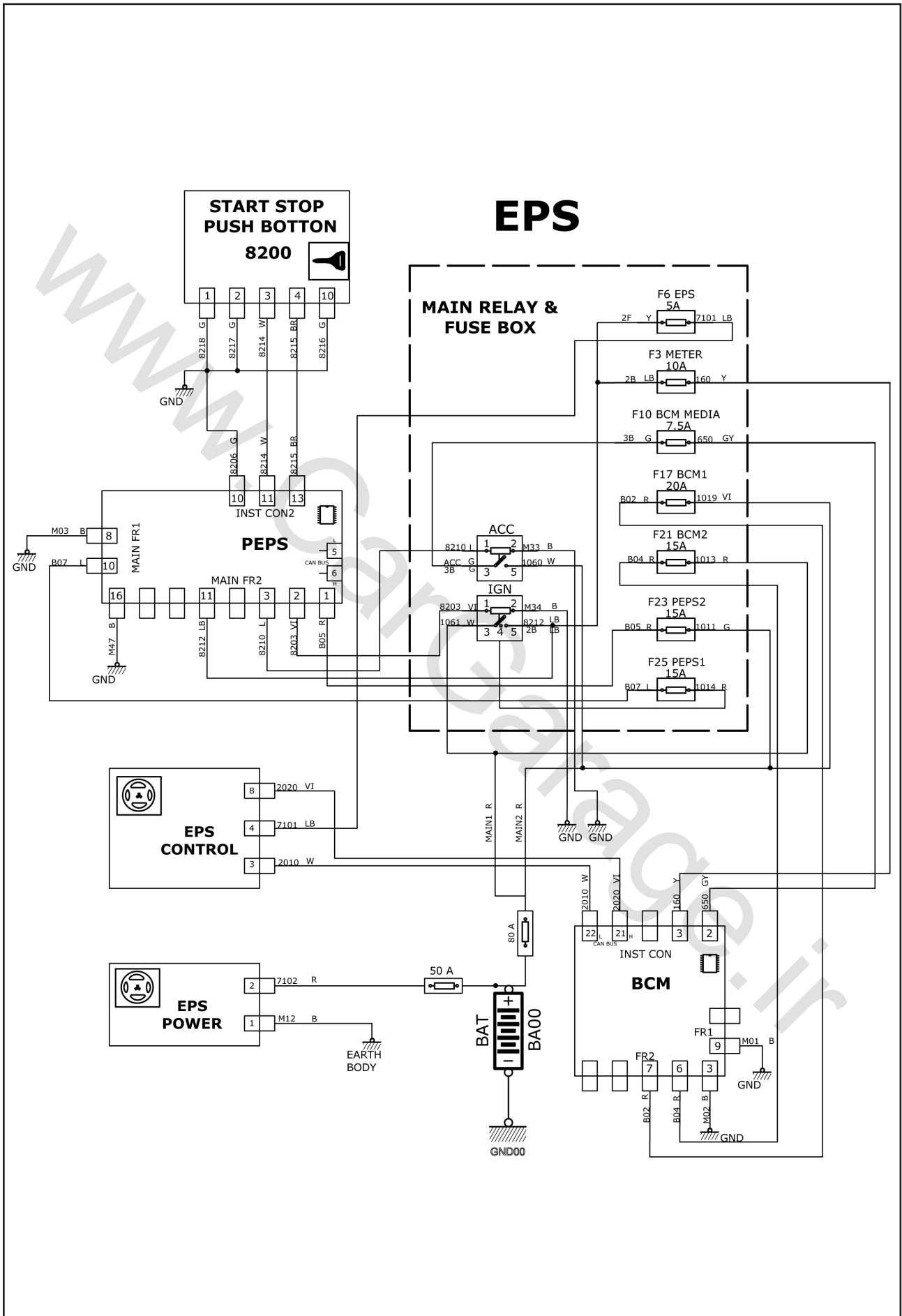

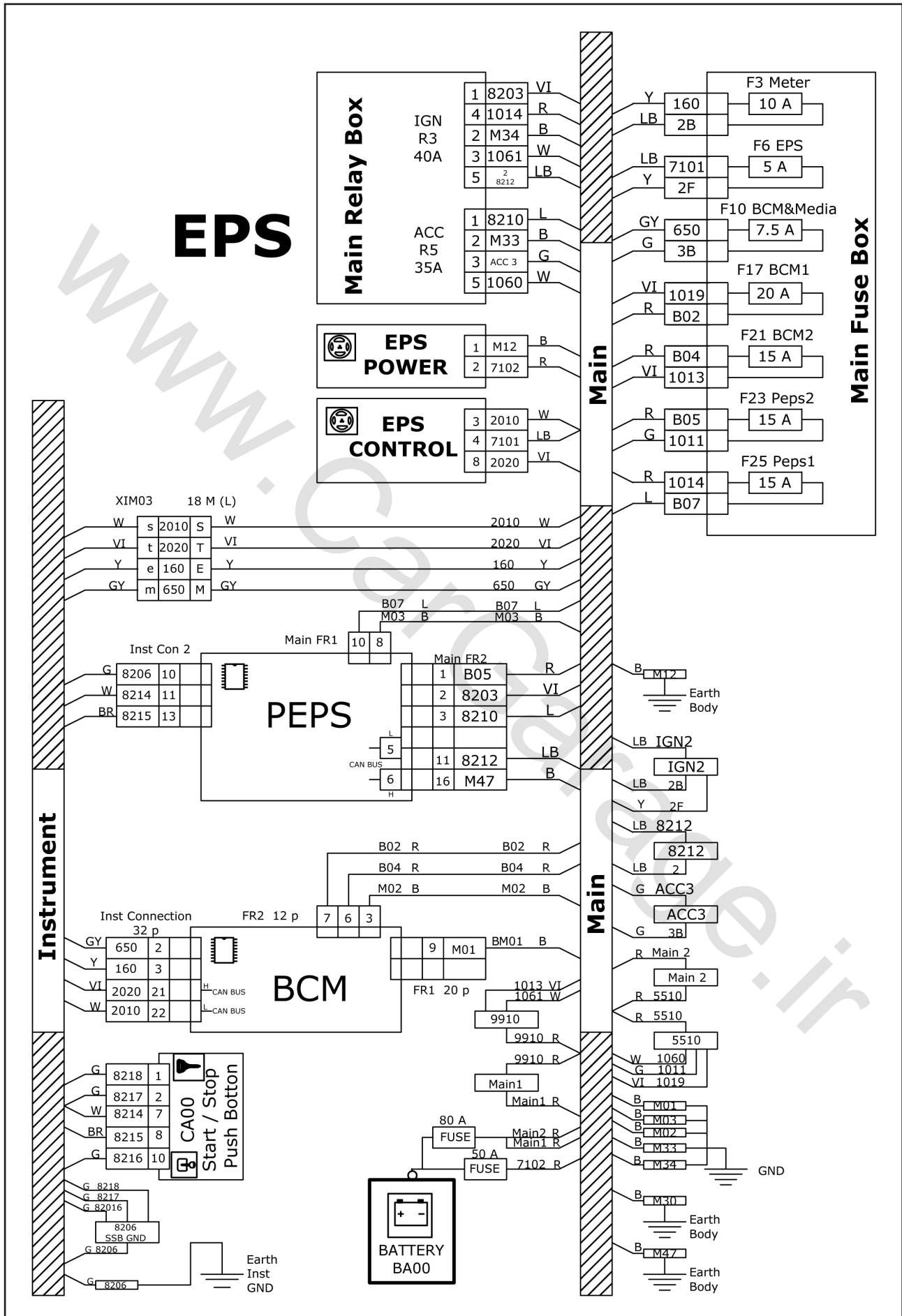

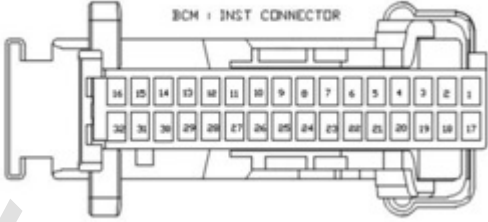

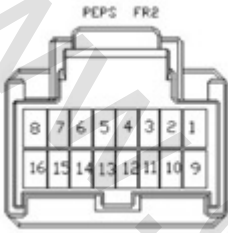
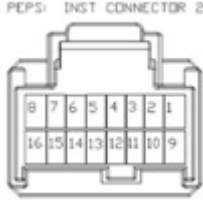

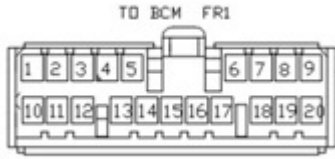
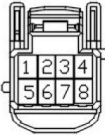
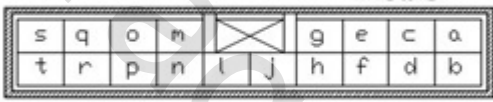
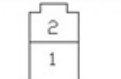



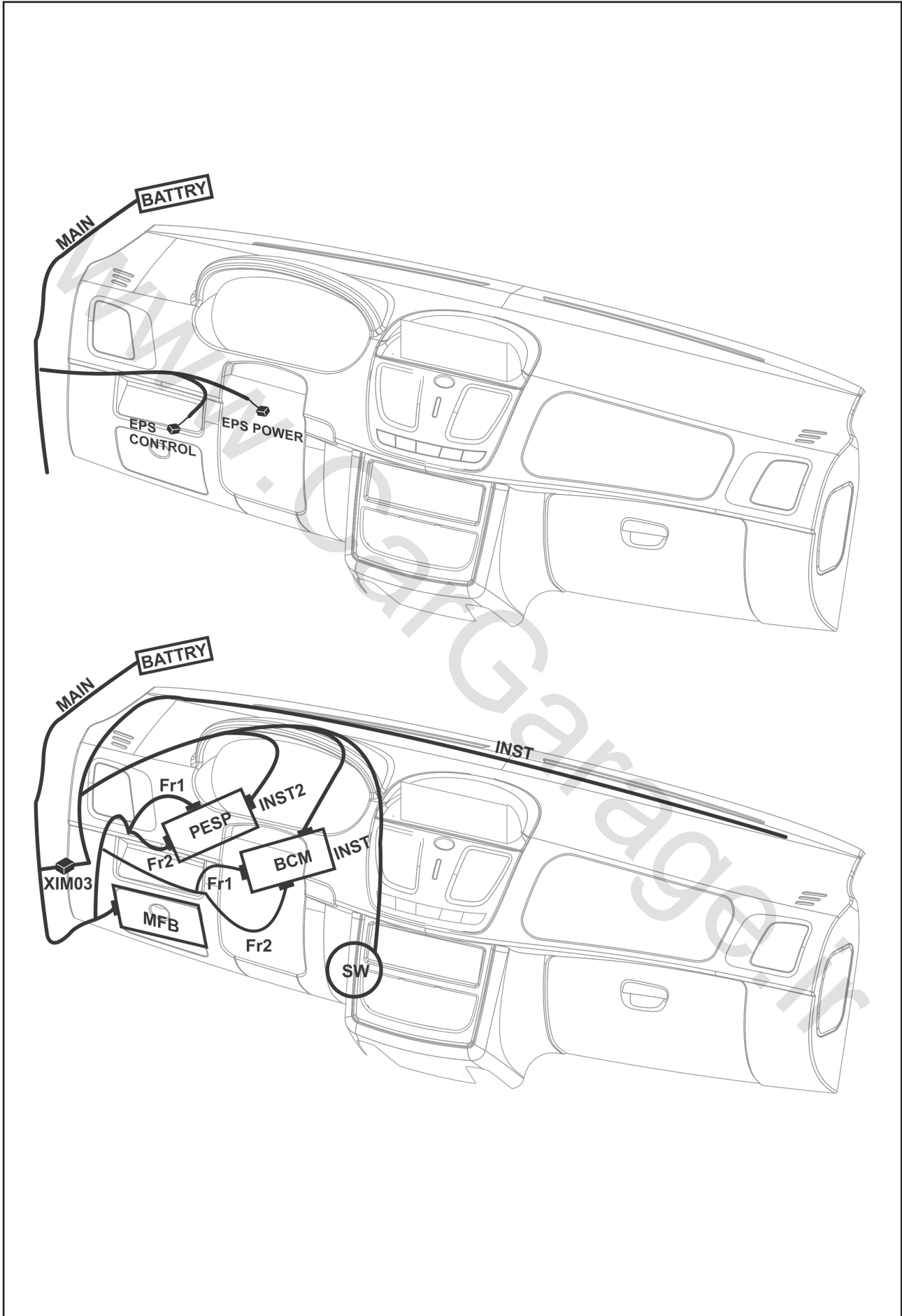

<p>کانکتور دسته سیم داشبورد به  <b>BCM (INST CON)</b></p> 	<p>کانکتور دسته سیم داشبورد به استارت / استپ  <b>SW</b></p> 
<p>کانکتور دسته سیم اصلی به  <b>PEPS(FR2)</b></p> 	<p>کانکتور دسته سیم داشبورد به  <b>PEPS (INST CON2)</b></p> 
<p>کانکتور دسته سیم اصلی به باتری  <b>MAIN</b></p> 	<p>کانکتور دسته سیم اصلی به  <b>BCM (FR1)</b></p> 
<p>کانکتور دسته سیم اصلی به فرمان برقی  <b>EPSC</b>          MAIN TO EPS CONTROL</p> 	<p>کانکتور رابط دسته سیم اصلی به داشبورد  <b>XIM03</b></p> 
<p>کانکتور دسته سیم اصلی به فرمان برقی  <b>EPSP</b>          MAIN TO EPS POWER</p> 	<p>کانکتور دسته سیم اصلی به  <b>PEPS (FR1)</b></p> 

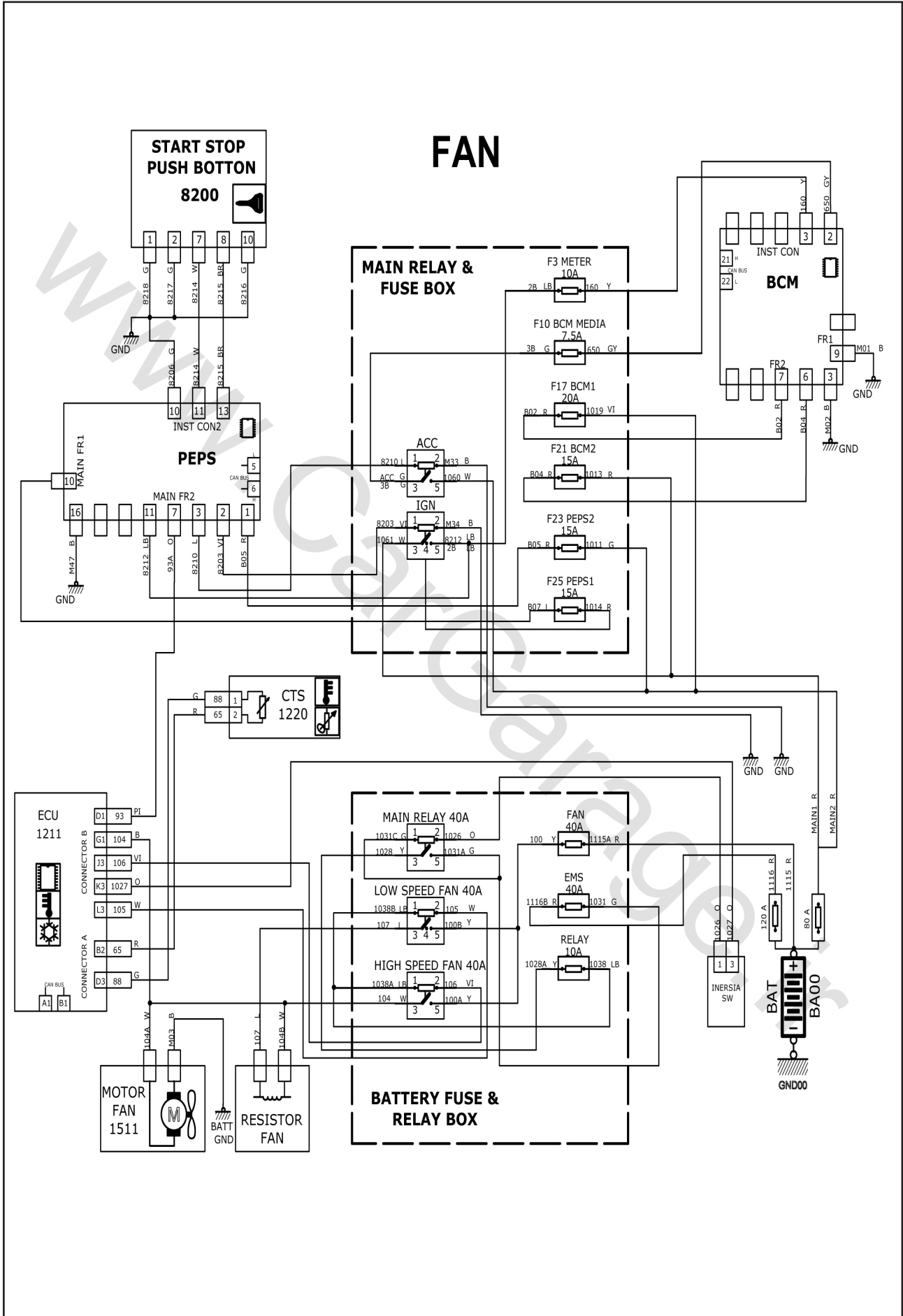

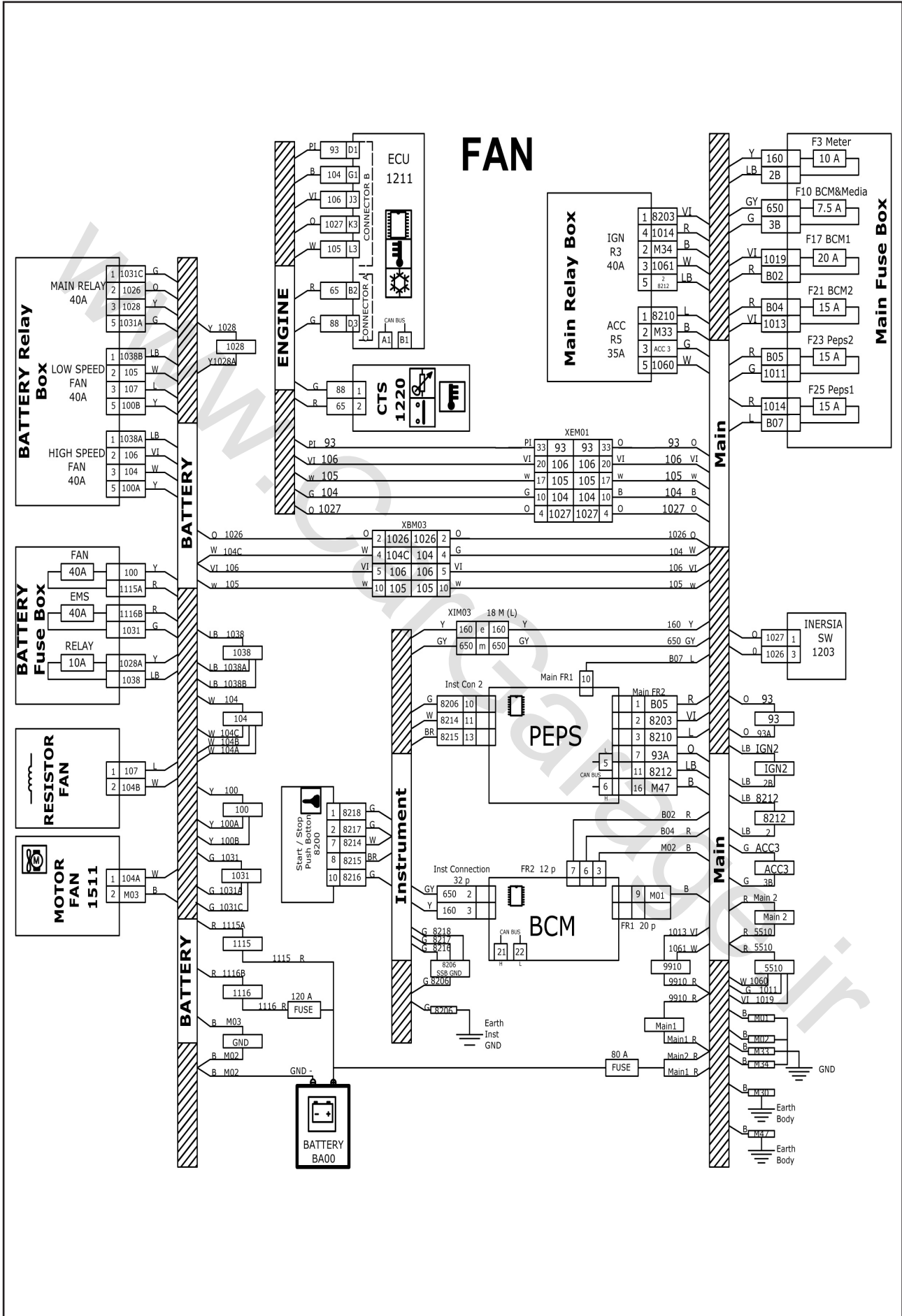

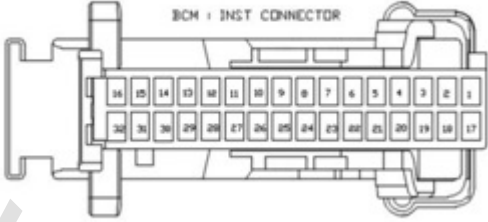

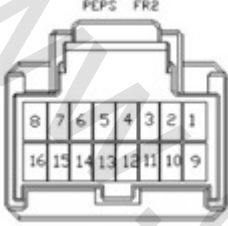
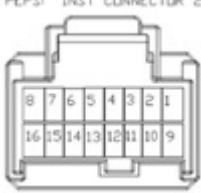

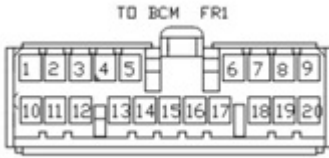
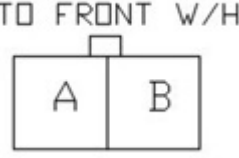
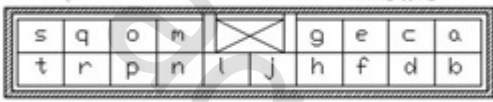
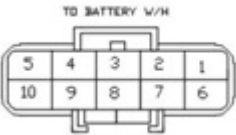
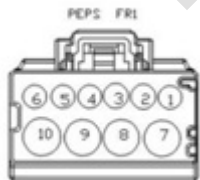

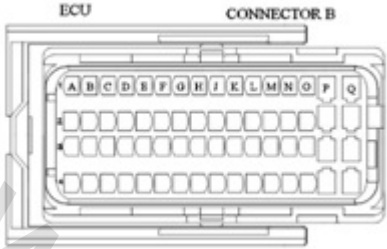
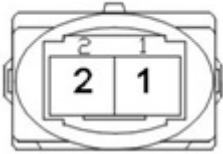

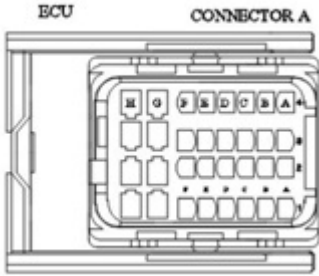
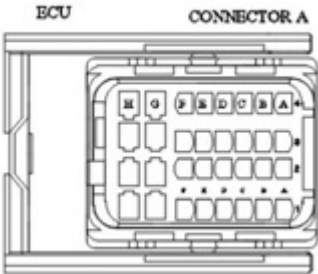
<p>کانکتور دسته سیم داشبورد به  <b>BCM (INST CON)</b></p> 	<p>کانکتور دسته سیم داشبورد به استارت / استپ  <b>SW</b></p> 
<p>کانکتور دسته سیم اصلی به  <b>PEPS(FR2)</b></p> 	<p>کانکتور دسته سیم داشبورد به  <b>PEPS (INST CON2)</b></p> 
<p>کانکتور دسته سیم اصلی به باتری  <b>MAIN</b></p> 	<p>کانکتور دسته سیم اصلی به  <b>BCM (FR1)</b></p> 
<p>کانکتور ارتباط دسته سیم باتری به دسته سیم اصلی  <b>XBM01</b></p> 	<p>کانکتور رابط دسته سیم اصلی به داشبورد  <b>XIM03</b></p> 
<p>کانکتور اتصال دسته سیم اصلی به دسته سیم باتری ۱  <b>XBM03</b></p> 	<p>کانکتور دسته سیم اصلی به  <b>PEPS (FR1)</b></p> 

<p>کانکتور اتصال دسته سیم موتور به واحد کنترل الکترونیکی              موتور B              ECU B 1211</p> 	<p>کانکتور سنسور دمای آب موتور              1220              CTS</p> 
<p>کانکتور دسته سیم اصلی به سویچ چرخشی              1203              INERTIA SWITCH</p> 	<p>کانکتور اتصال دسته سیم موتور به واحد کنترل الکترونیکی              موتور A</p> 
<p>کانکتور اتصال دسته سیم موتور به واحد کنترل الکترونیکی              موتور              ECU A 1211</p> 	<p>کانکتور فن خنک کننده موتور و مقاومت فن              1511</p> 
	<p>کانکتور ارتباط دسته سیم اصلی به دسته سیم موتور              XEM01              TO MAIN HARNESS</p> 

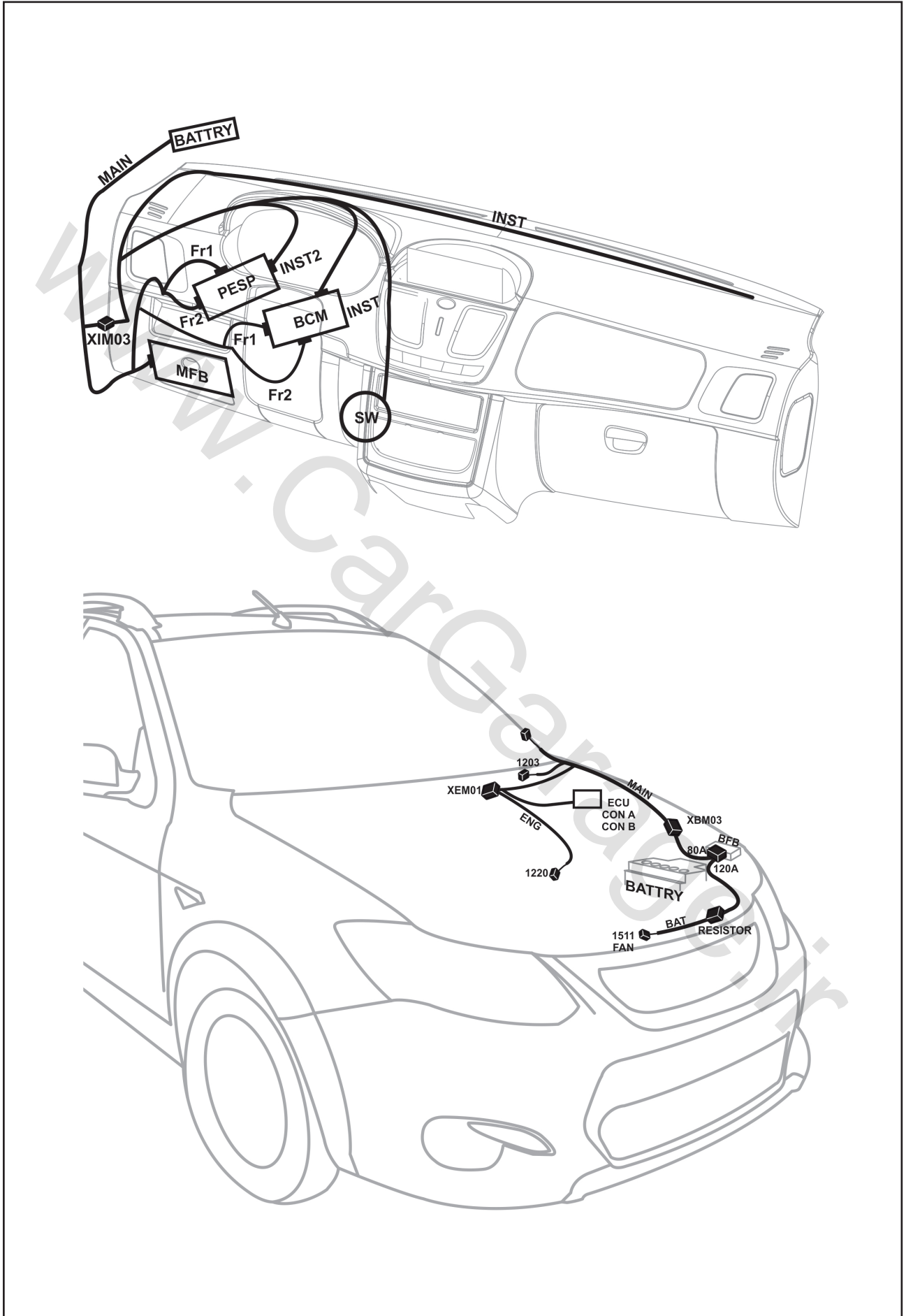

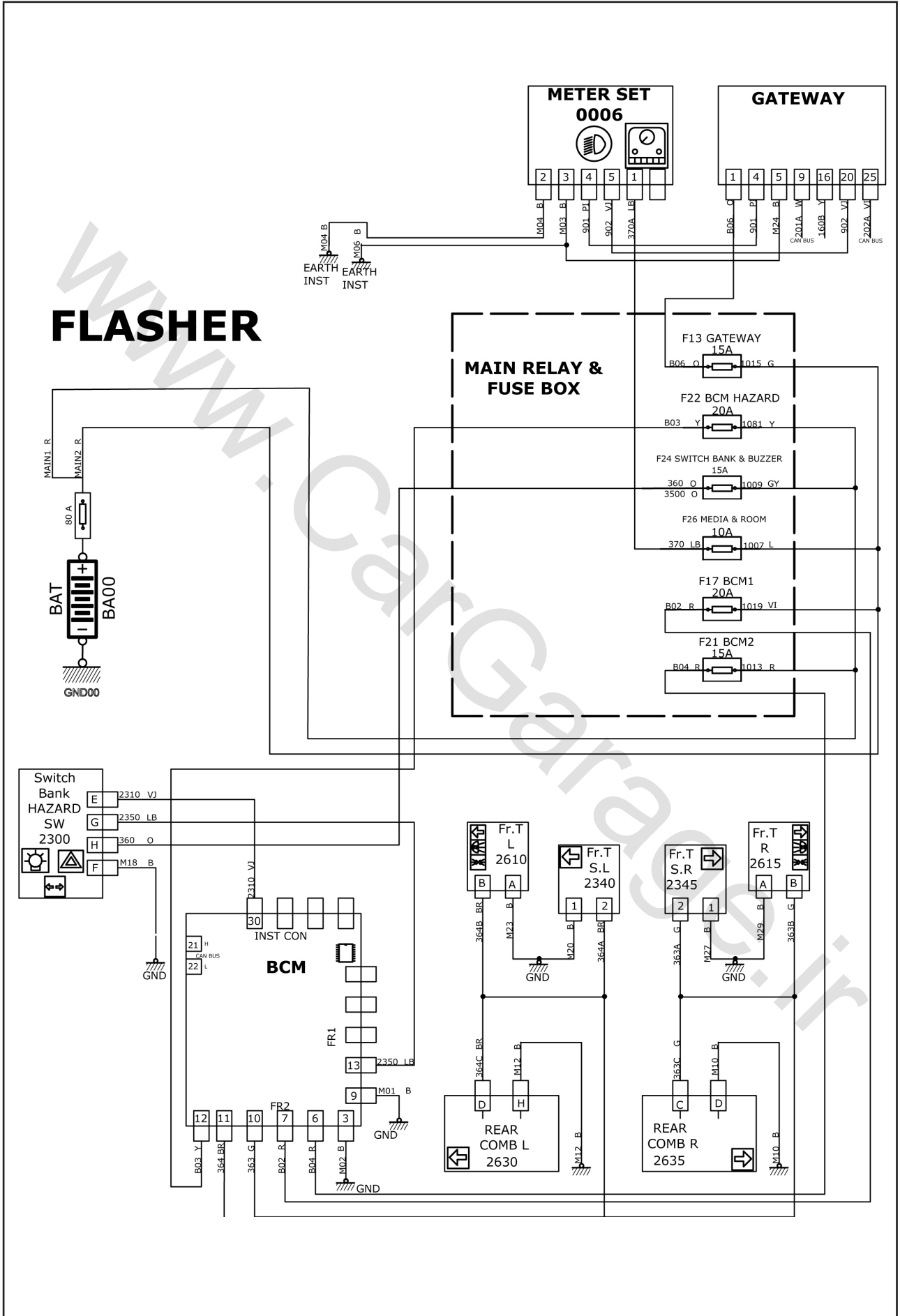



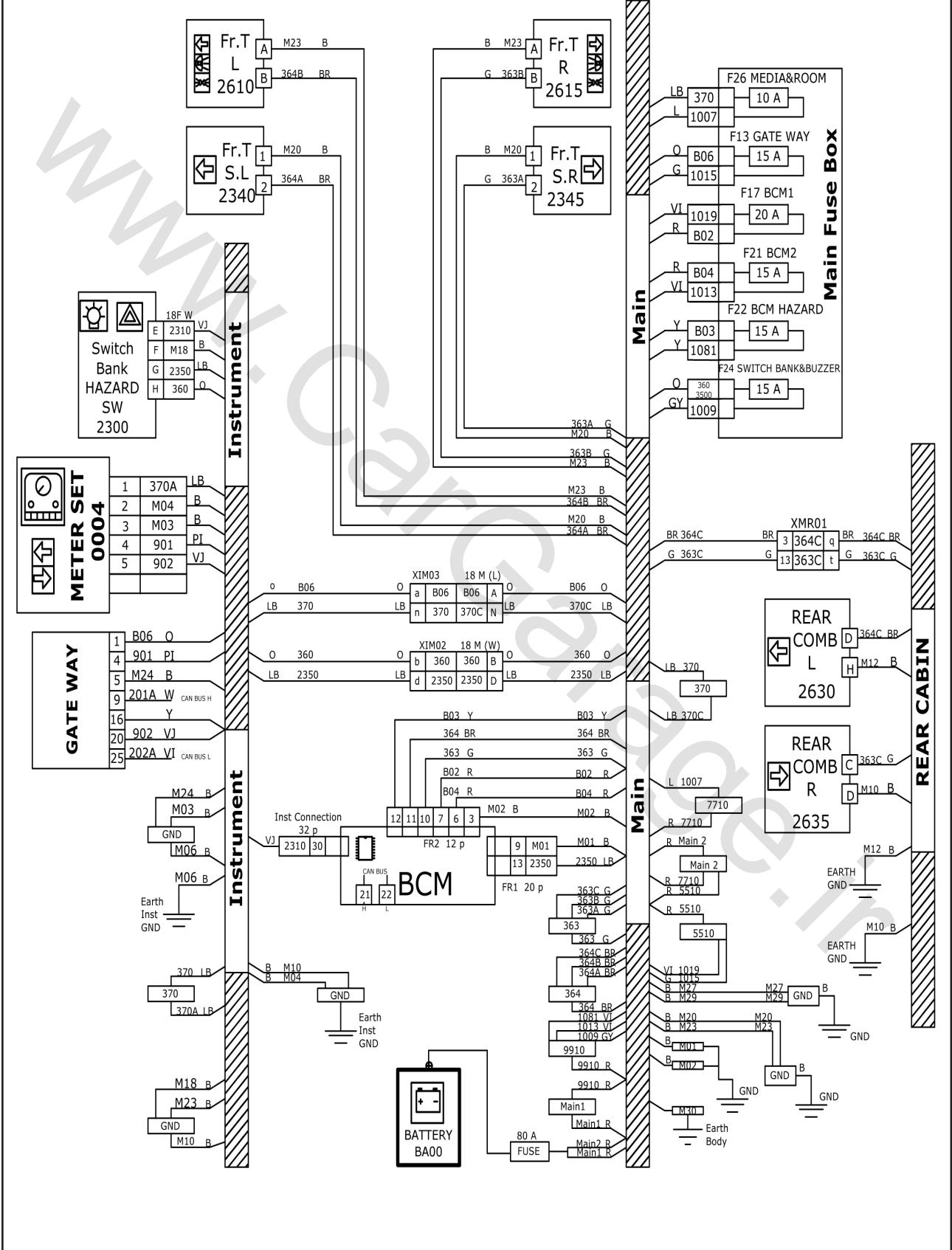

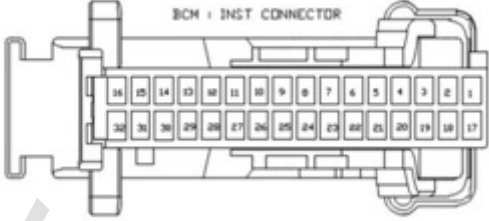
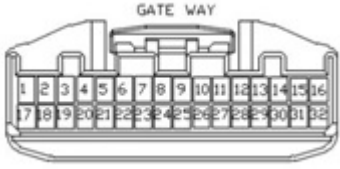

# FLASHER

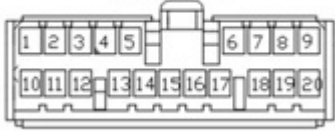

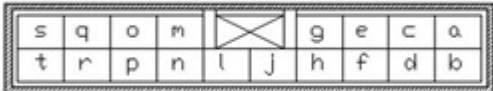
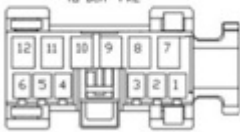
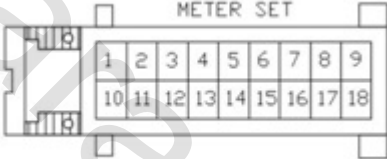

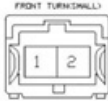
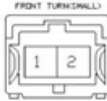
<p>کانکتور دسته سیم داشبورد به  <b>BCM (INST CON)</b></p> 	<p>کانکتور اتصال دسته سیم داشبورد به  <b>GATEWAY</b></p> 
<p>کانکتور دسته سیم اصلی به باتری  <b>MAIN</b></p> 	<p>کانکتور دسته سیم اصلی به  <b>BCM (FR1)</b></p> <p>TO BCM FR1</p> 
<p>کانکتور رابط دسته سیم اصلی به داشبورد  <b>XIM02</b></p> <p>INST TO MAIN      MN-AL-18MVD</p> 	<p>کانکتور رابط دسته سیم اصلی به داشبورد  <b>XIM03</b></p> <p>INST TO MAIN      MN-AL-18MVL</p> 
<p>کانکتور دسته سیم اصلی به  <b>BCM (FR2)</b></p> <p>TO BCM FR2</p> 	<p>کانکتور دسته سیم داشبورد به مجموعه جلوآمبر  <b>0004</b></p> <p>METER SET</p> 
	<p>کانکتور رابط دسته سیم داشبورد به سویچ بانک  <b>SWITCH BANK</b></p> <p>SWITCH BANK</p> 
<p>کانکتور دسته سیم اصلی به چراغ راهنما عقب  <b>2630- 2635</b></p> 	<p>کانکتور دسته سیم اصلی به چراغ راهنما جلو  <b>2340- 2345</b></p> 

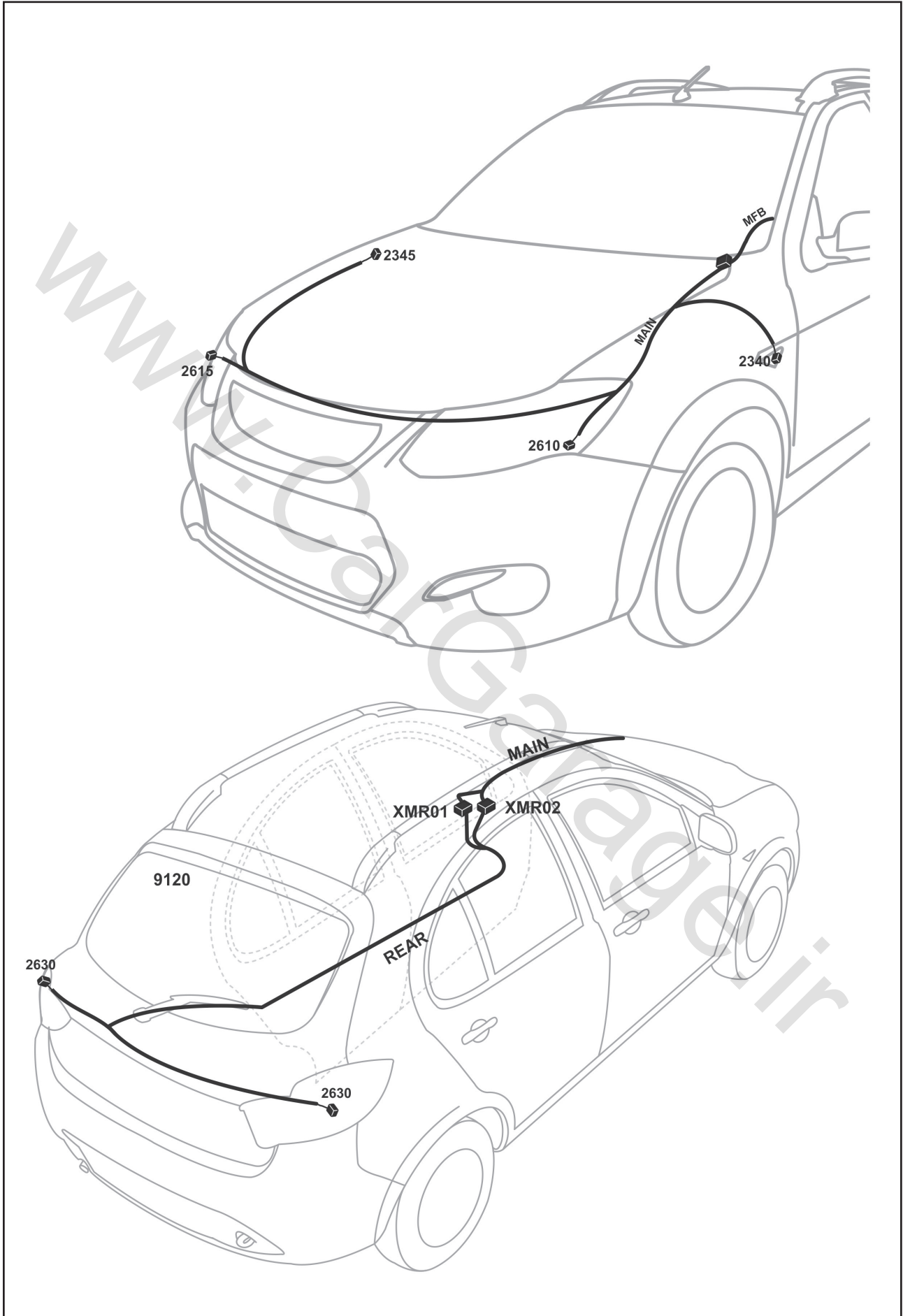

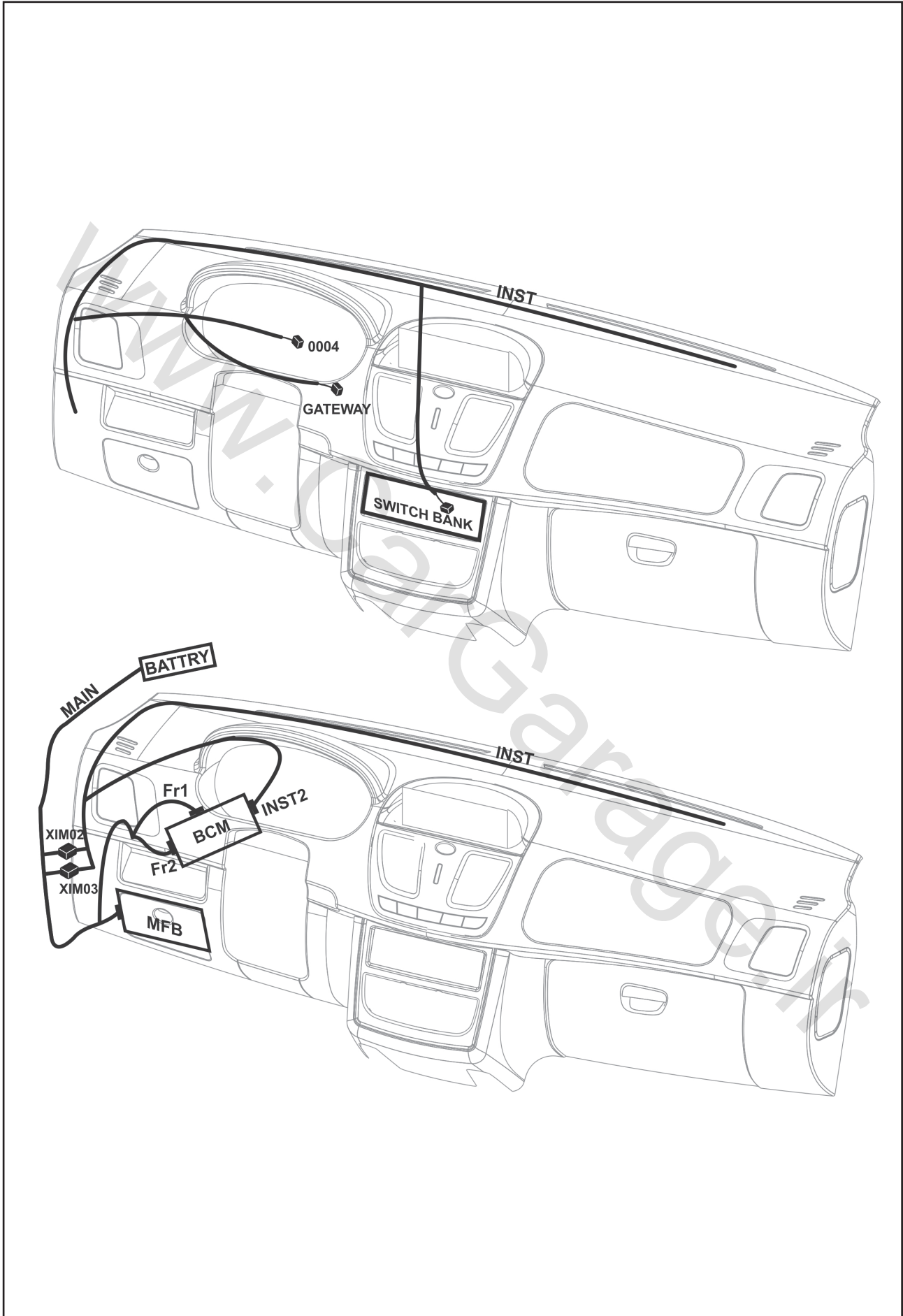

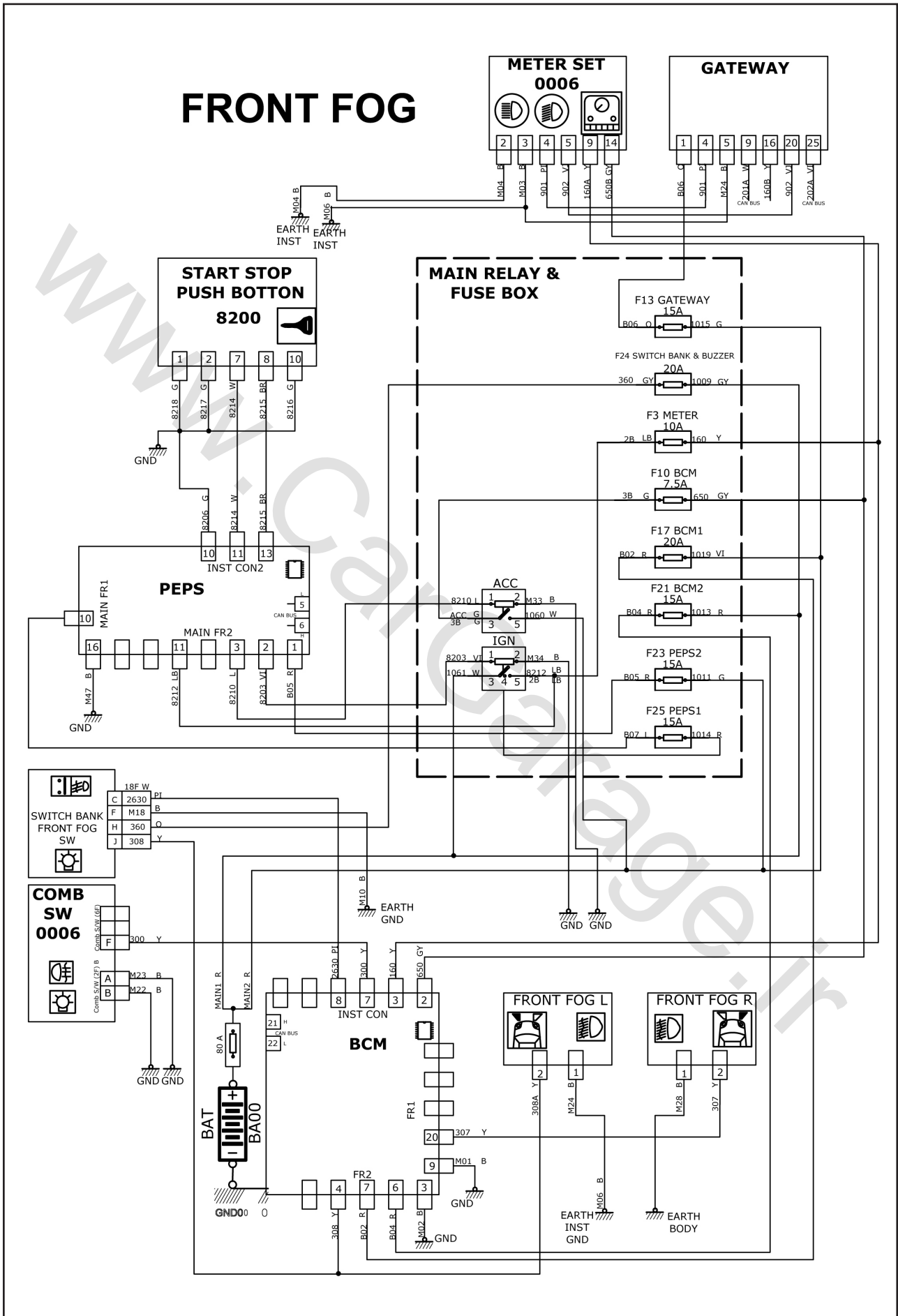



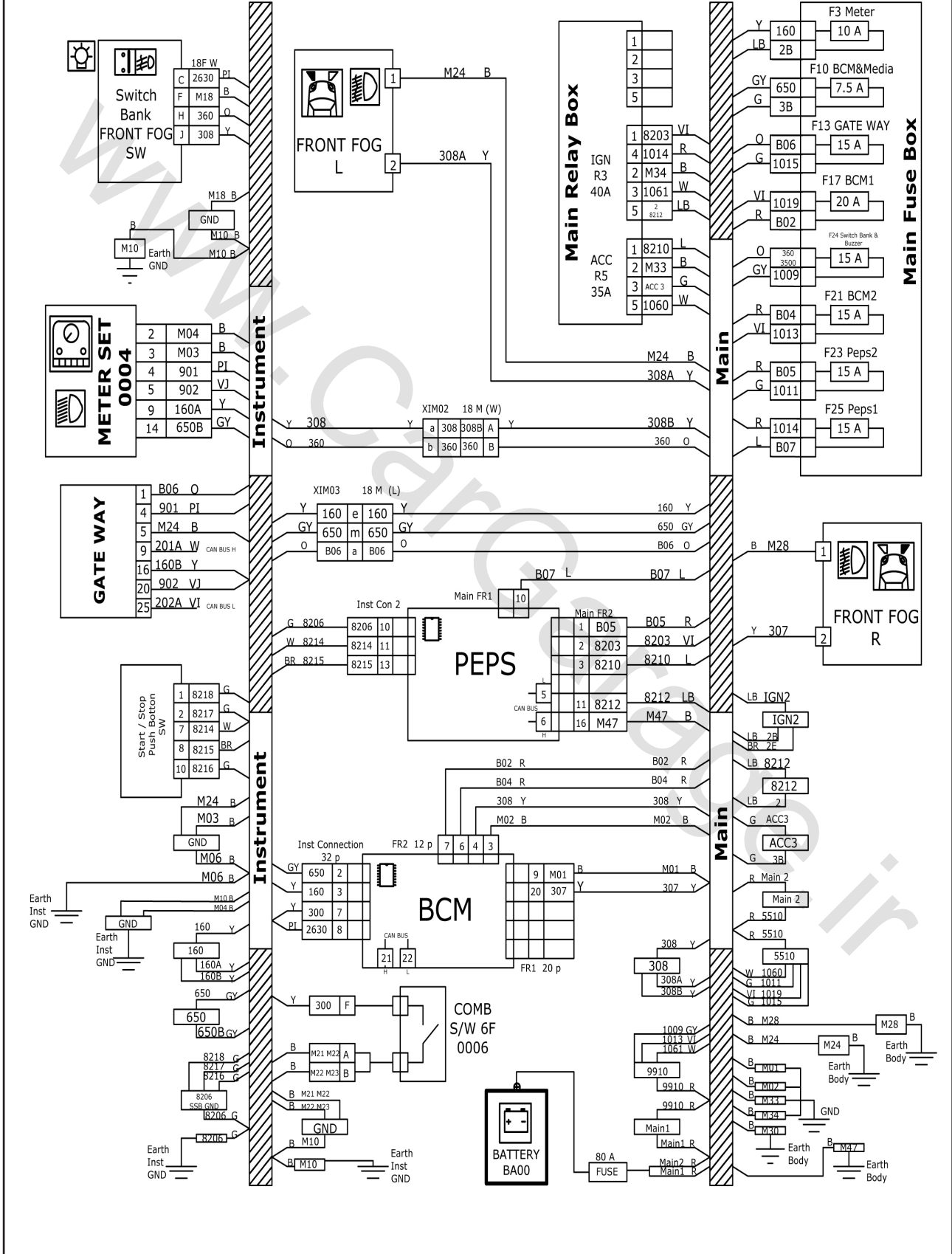

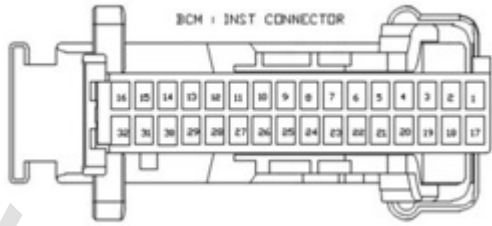

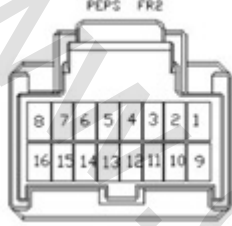
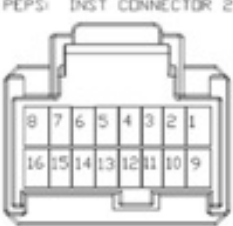

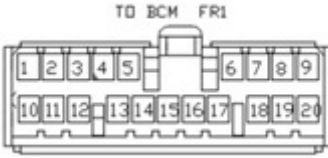
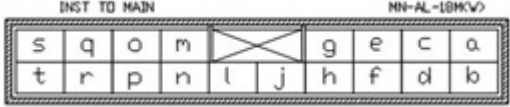
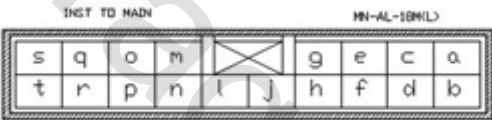

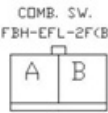

# FRONT FOG

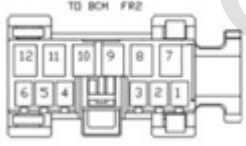

<p>کانکتور دسته سیم داشبورد به BCM (INST CON)</p> 	<p>کانکتور دسته سیم داشبورد به استارت / استپ SW</p> 
<p>کانکتور دسته سیم اصلی به PEPS(FR2)</p> 	<p>کانکتور دسته سیم داشبورد به PEPS (INST CON2)</p> 
<p>کانکتور دسته سیم اصلی به باتری MAIN</p> 	<p>کانکتور دسته سیم اصلی به BCM (FR1)</p> 
<p>کانکتور رابط دسته سیم اصلی به داشبورد XIM02</p> 	<p>کانکتور رابط دسته سیم اصلی به داشبورد XIM03</p> 
<p>کانکتور رابط دسته سیم داشبورد به سویچ بانک SWITCH BANK</p> 	<p>کانکتور دسته سیم اصلی به PEPS (FR1)</p> 
<p>کانکتور دسته سیم داشبورد به دسته چراغ ۲ (دسته راهنما)</p> 	

<p>کانکتور دسته سیم داشبورد به مجموعه جلو آمپر  <b>0004</b></p> 	<p>کانکتور دسته سیم داشبورد به دسته چراغ ۱          (دسته راهنما)  <b>0006</b></p> <p>COMB. SW.          MC-AL-8F</p> 
<p>کانکتور دسته سیم اصلی به مه شکن جلو  <b>FFOG</b></p> 	<p>کانکتور دسته سیم داشبورد به  <b>PEPS (INST CON2)</b></p> <p>PEPS- INST CONNECTOR 2</p> 
<p>کانکتور دسته سیم اصلی به  <b>BCM (FR2)</b></p> 	<p>کانکتور دسته سیم اصلی به  <b>PEPS(FR2)</b></p> <p>PEPS FR2</p> 

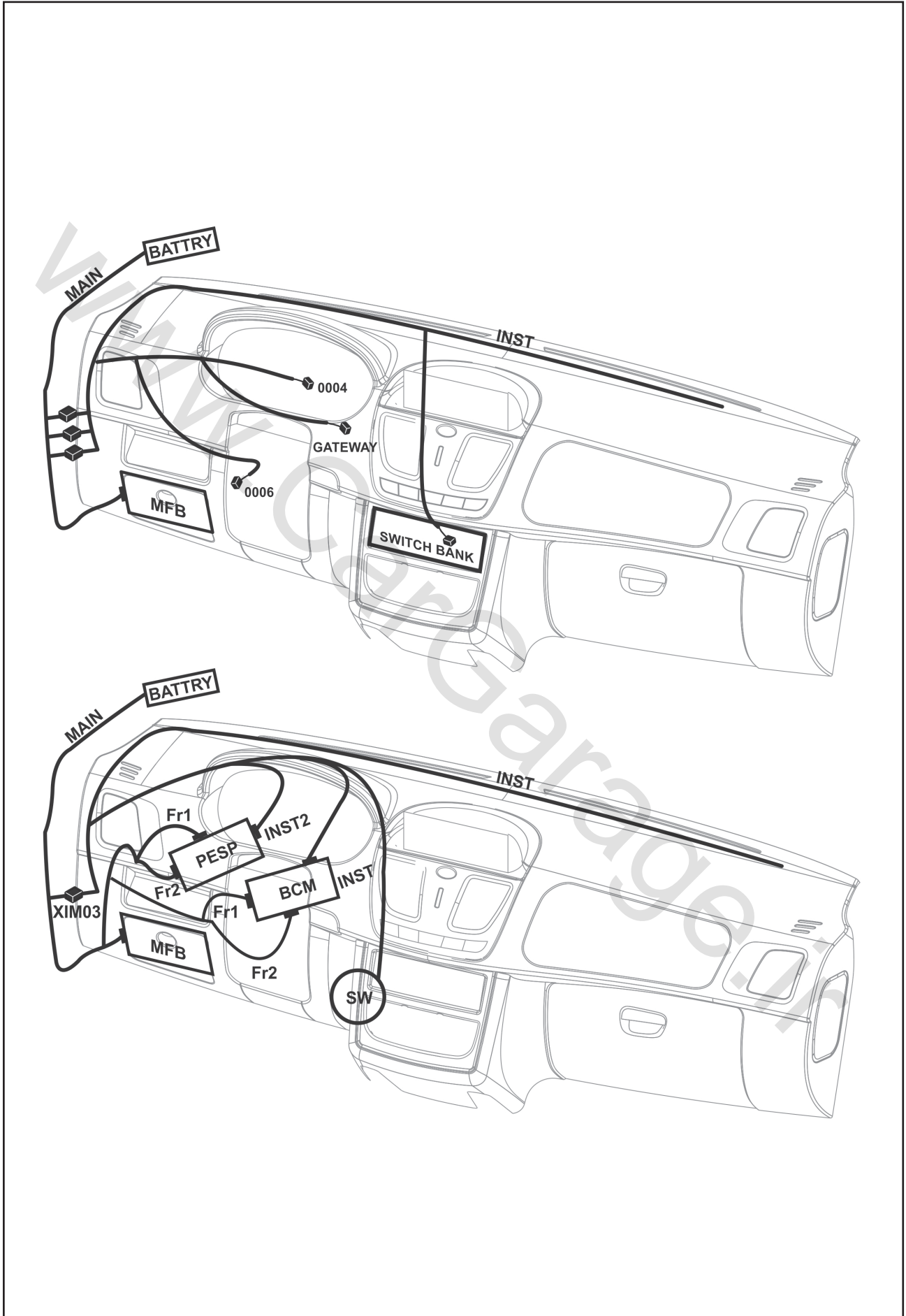



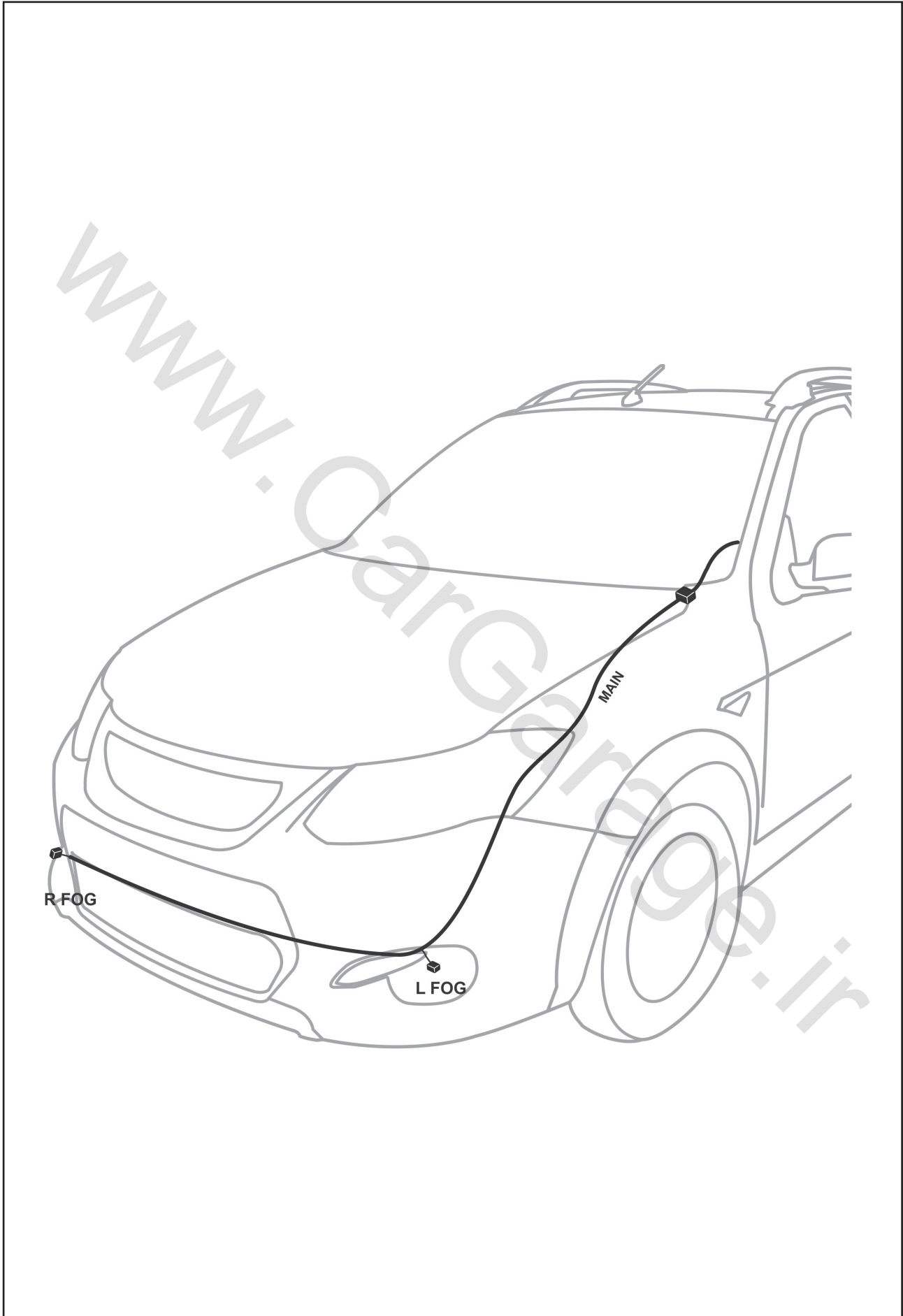

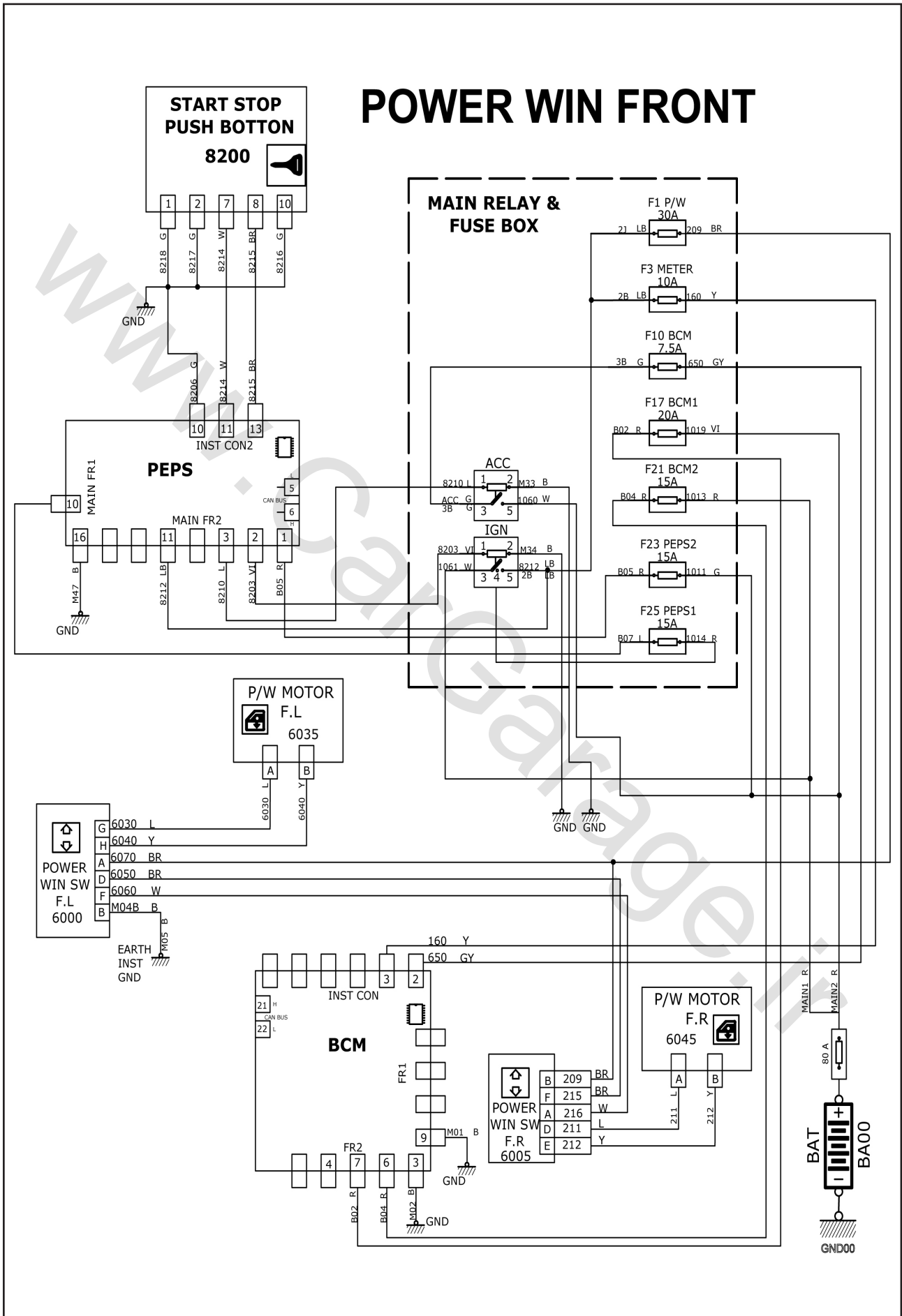



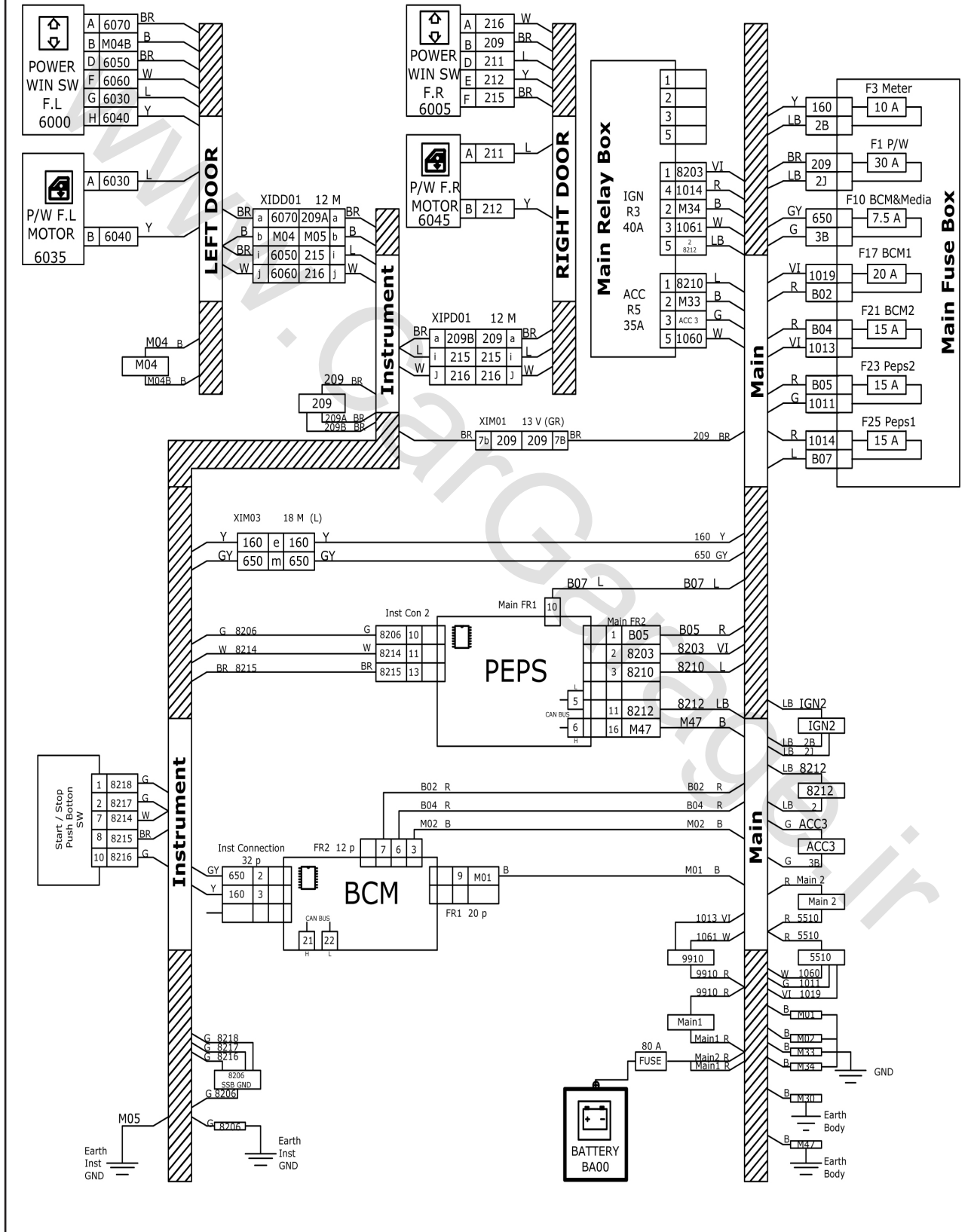

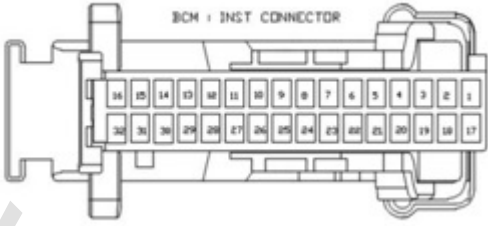

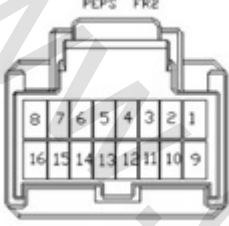
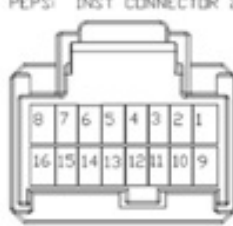

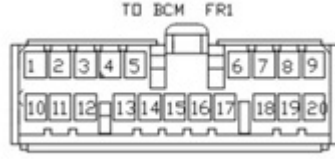
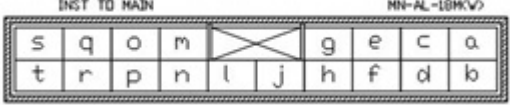
# POWER WIN FRONT

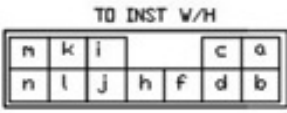
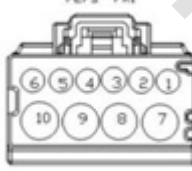

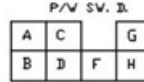
<p>کانکتور دسته سیم داشبورد به  <b>BCM (INST CON)</b></p> 	<p>کانکتور دسته سیم داشبورد به استارت / استپ  <b>SW</b></p> 
<p>کانکتور دسته سیم اصلی به  <b>PEPS(FR2)</b></p> 	<p>کانکتور دسته سیم داشبورد به  <b>PEPS (INST CON2)</b></p> 
<p>کانکتور دسته سیم اصلی به باتری  <b>MAIN</b></p> 	<p>کانکتور دسته سیم اصلی به  <b>BCM (FR1)</b></p> 
<p>کانکتور رابط دسته سیم اصلی به داشبورد  <b>XIM02</b></p> 	<p>کانکتور رابط دسته سیم اصلی به داشبورد  <b>XIM03</b></p> 
<p>کانکتور ارتباط دسته سیم درب ها به دسته سیم داشبورد  <b>XIDD01</b></p> 	<p>کانکتور دسته سیم اصلی به  <b>PEPS (FR1)</b></p> 
<p>کانکتور ارتباط دسته سیم درب جلو راست به کلید شیشه بالا بر  <b>6005</b></p> 	<p>کانکتور ارتباط دسته سیم درب جلو چپ به کلید شیشه بالا بر  <b>6000</b></p> 

کانکتور موتور شیشه بالابر  
6035 - 6045

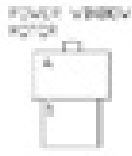

www.CarGarage.ir

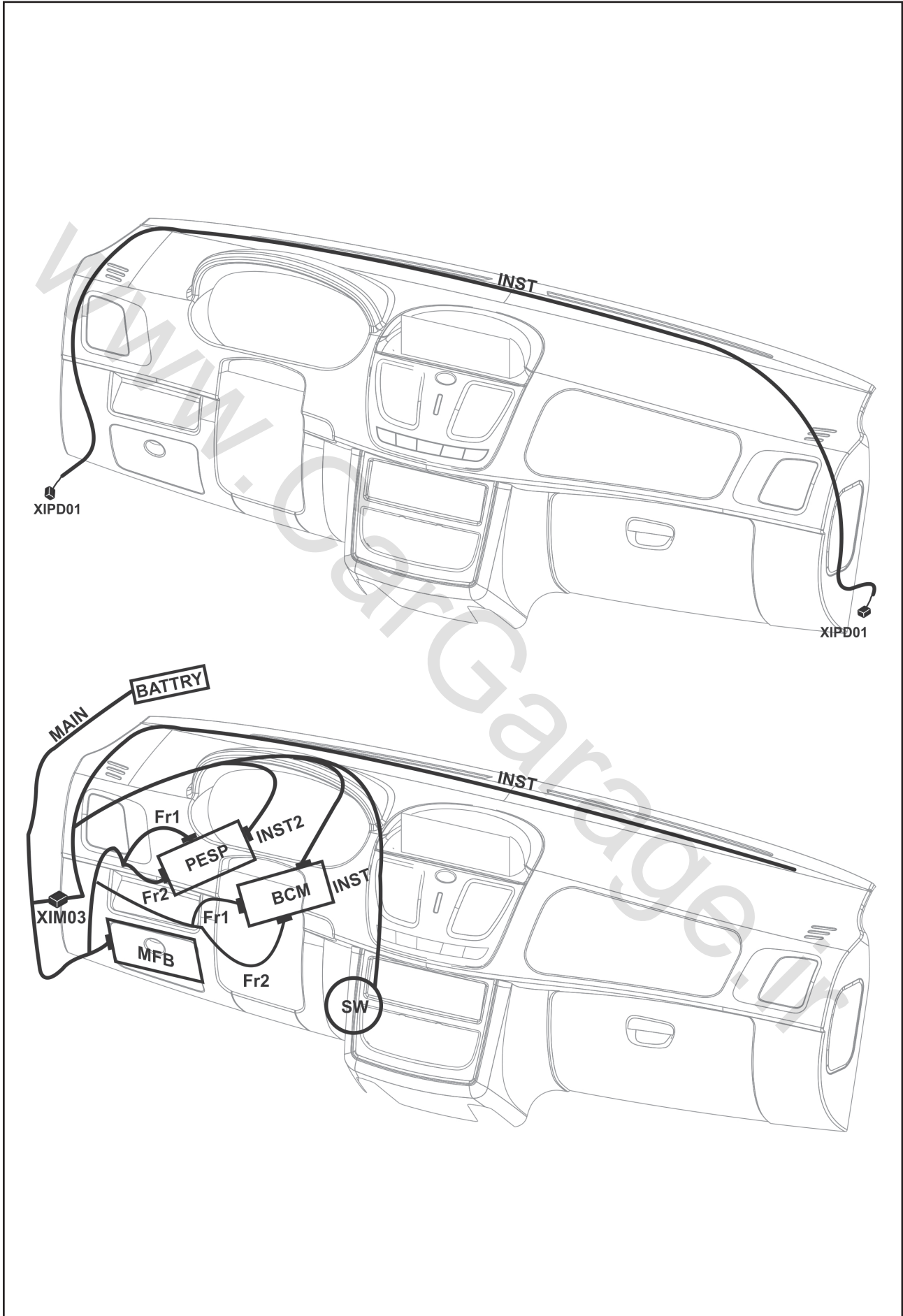

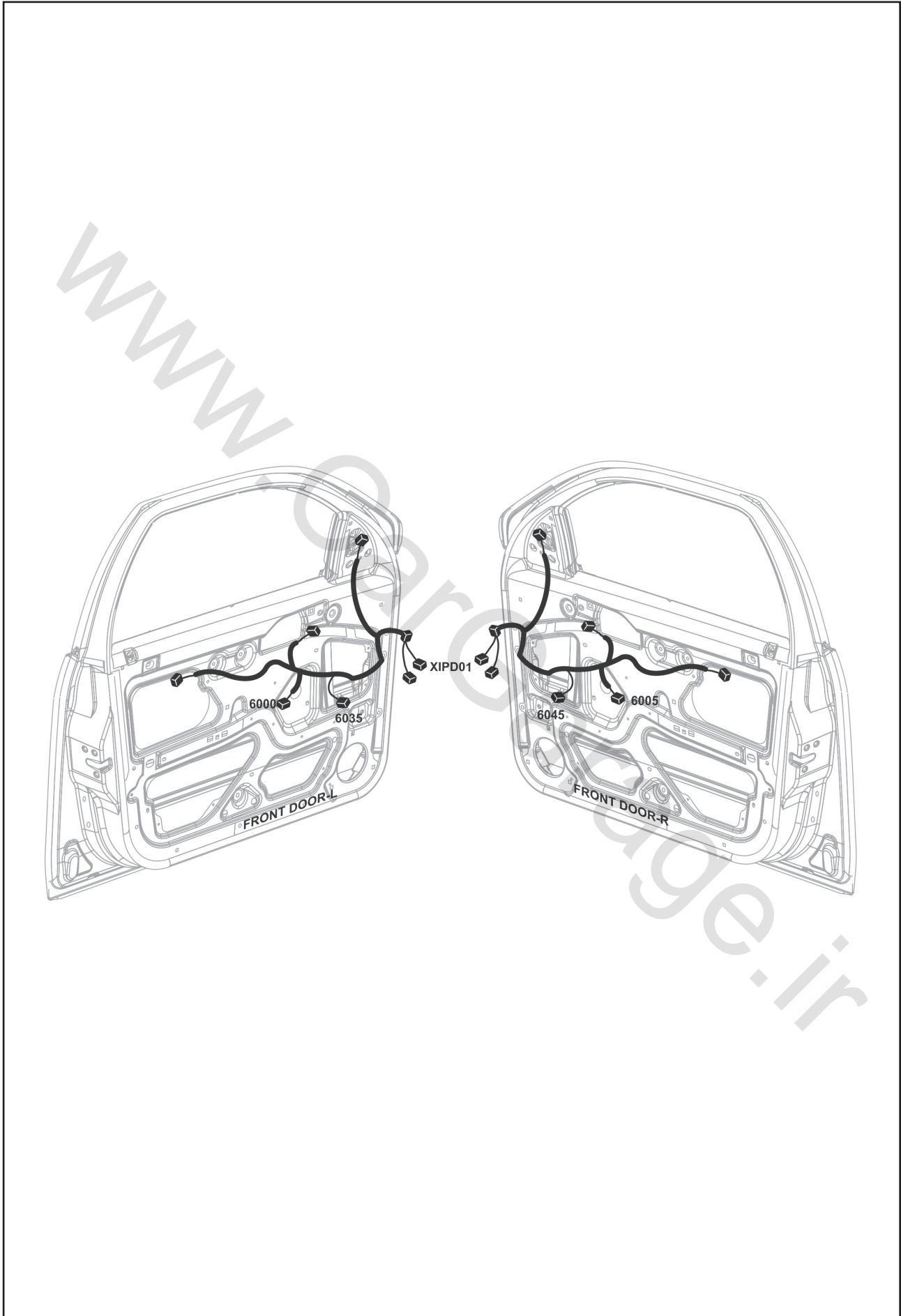

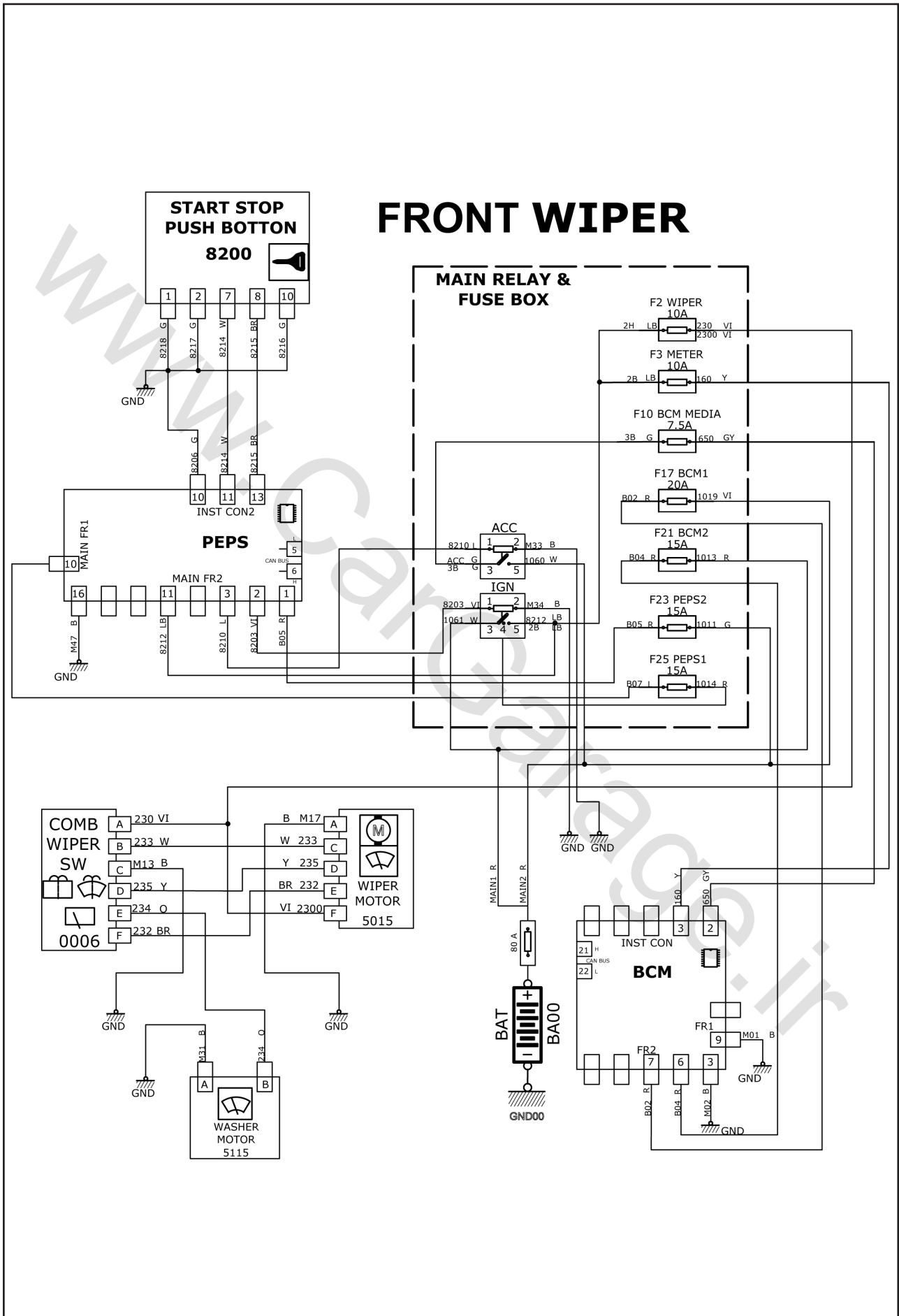





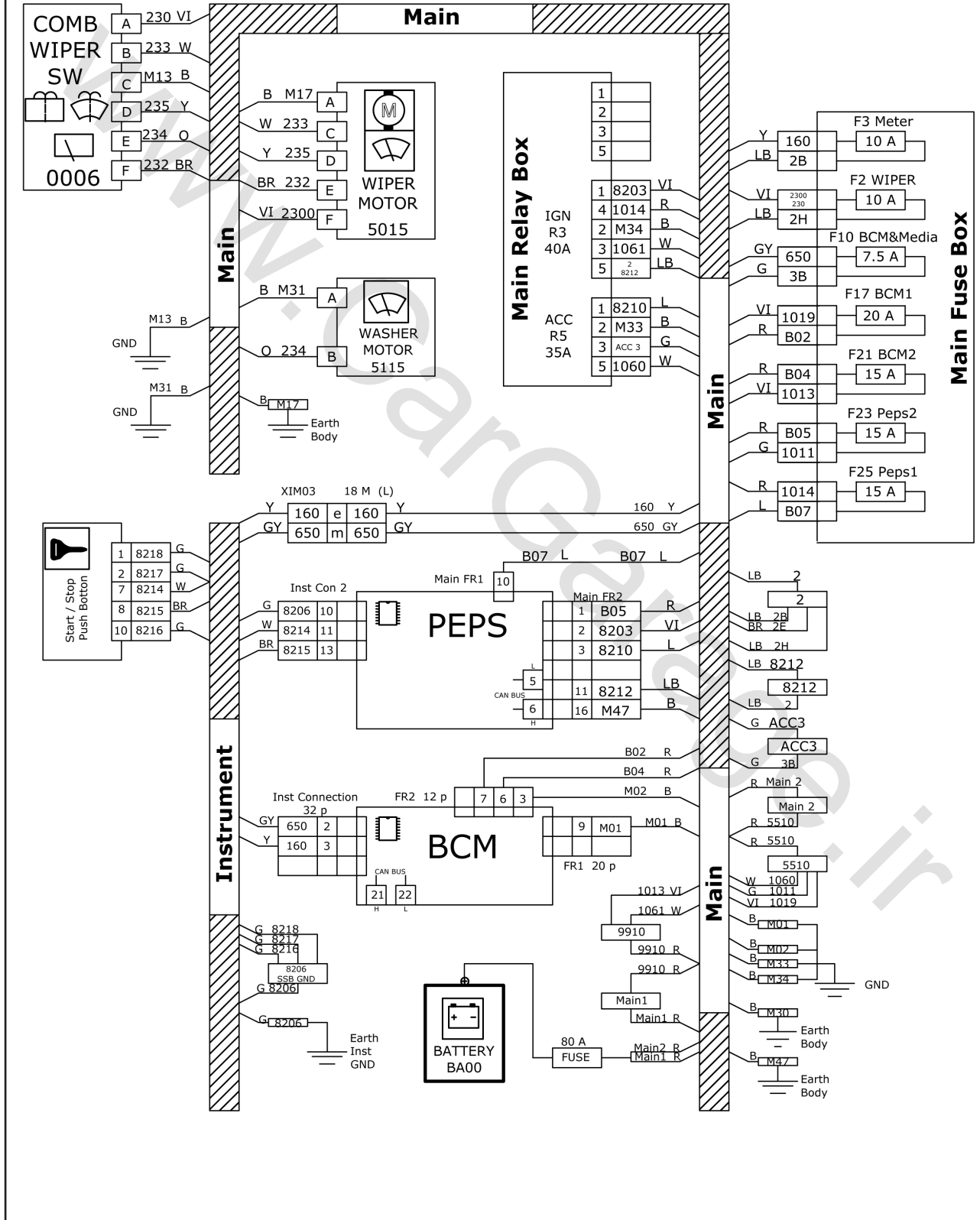

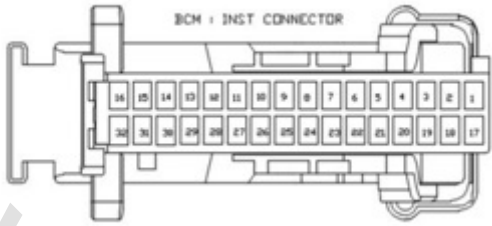

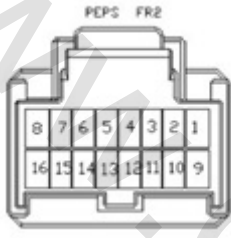
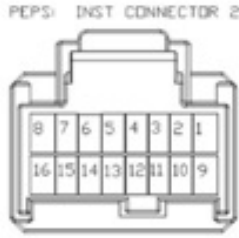

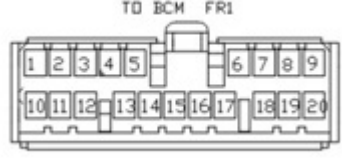
# FRONT WIPER

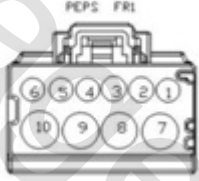
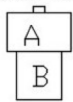
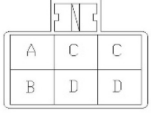

<p>کانکتور دسته سیم داشبورد به  <b>BCM (INST CON)</b></p> 	<p>کانکتور دسته سیم داشبورد به استارت / استپ  <b>SW</b></p> 
<p>کانکتور دسته سیم اصلی به  <b>PEPS(FR2)</b></p> 	<p>کانکتور دسته سیم داشبورد به  <b>PEPS (INST CON2)</b></p> 
<p>کانکتور دسته سیم اصلی به باتری  <b>MAIN</b></p> 	<p>کانکتور دسته سیم اصلی به  <b>BCM (FR1)</b></p> 
<p>کانکتور رابط دسته سیم اصلی به داشبورد  <b>XIM03</b></p> 	<p>کانکتور دسته سیم اصلی به  <b>PEPS (FR1)</b></p> 
<p>کانکتور دسته سیم اصلی به موتور شیشه شوی جلو  <b>5115</b></p> <p>WASHER MOTOR</p> 	<p>کانکتور دسته سیم اصلی به موتور برف پاک کن جلو  <b>5015</b></p> <p>WIPER MOTOR</p> 
<p>کانکتور دسته سیم داشبورد به دسته چراغ ۱          (دسته راهنما)  <b>0006</b></p> <p>COMB. SW.          MC-AL-8F</p> 	

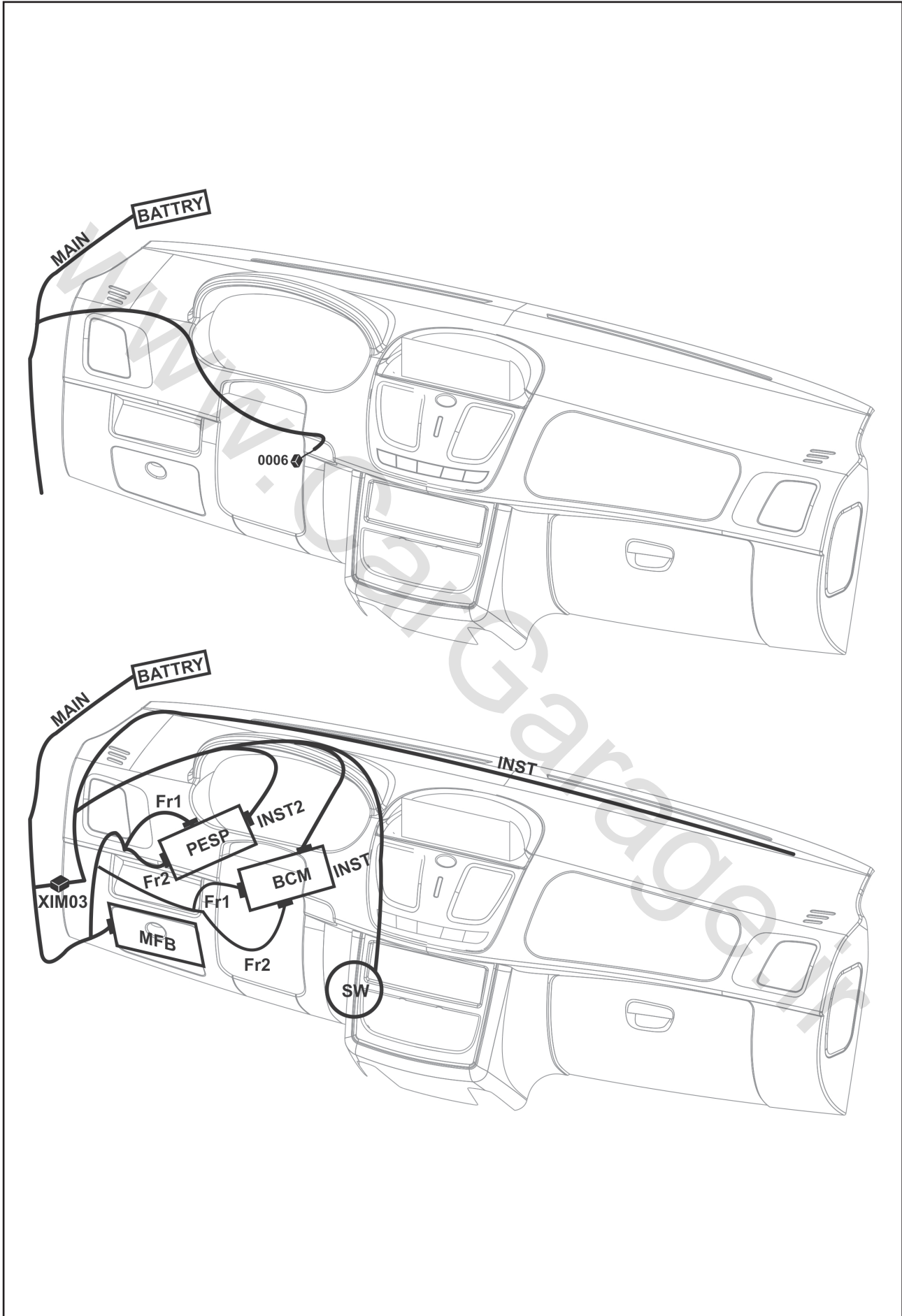

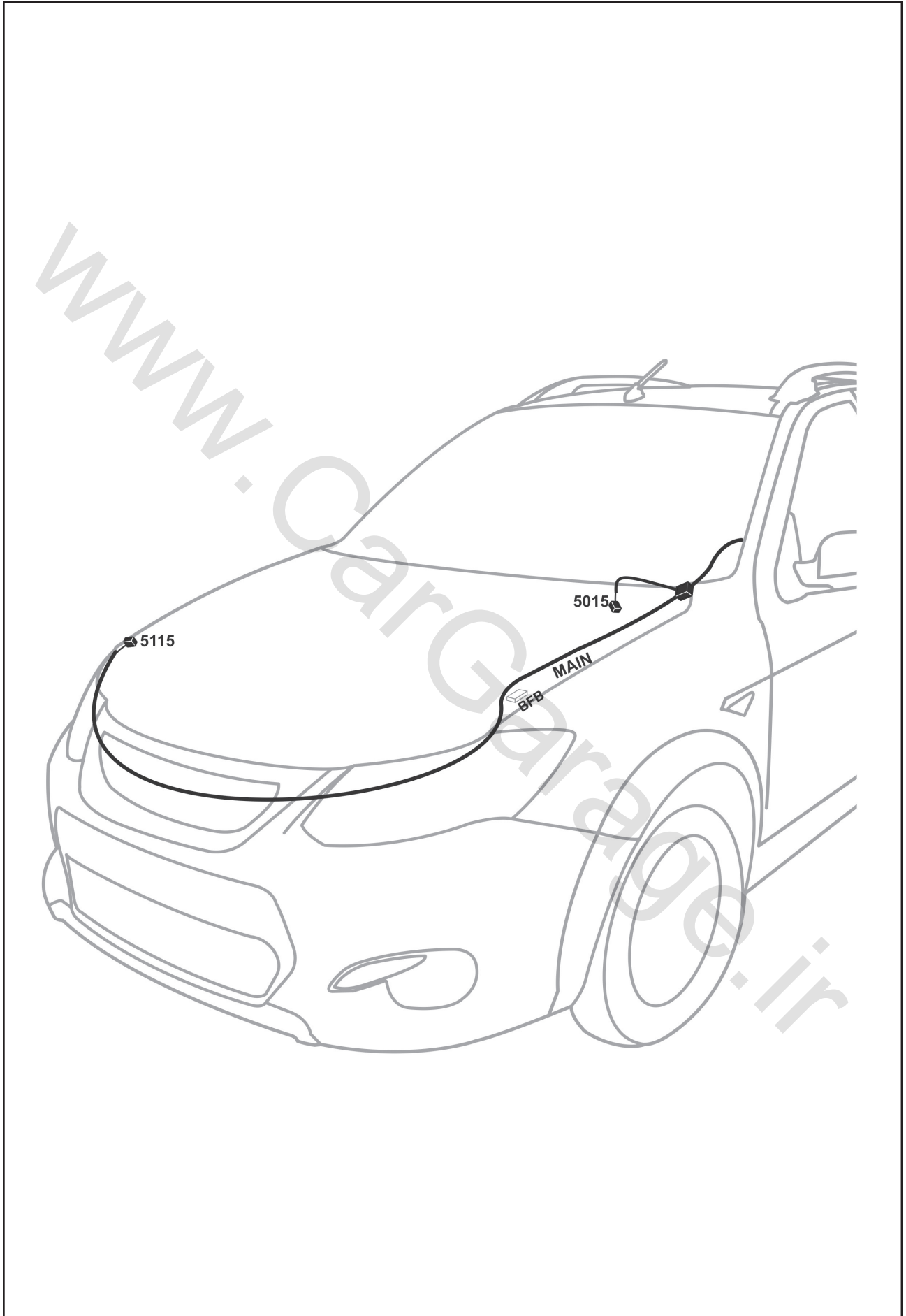

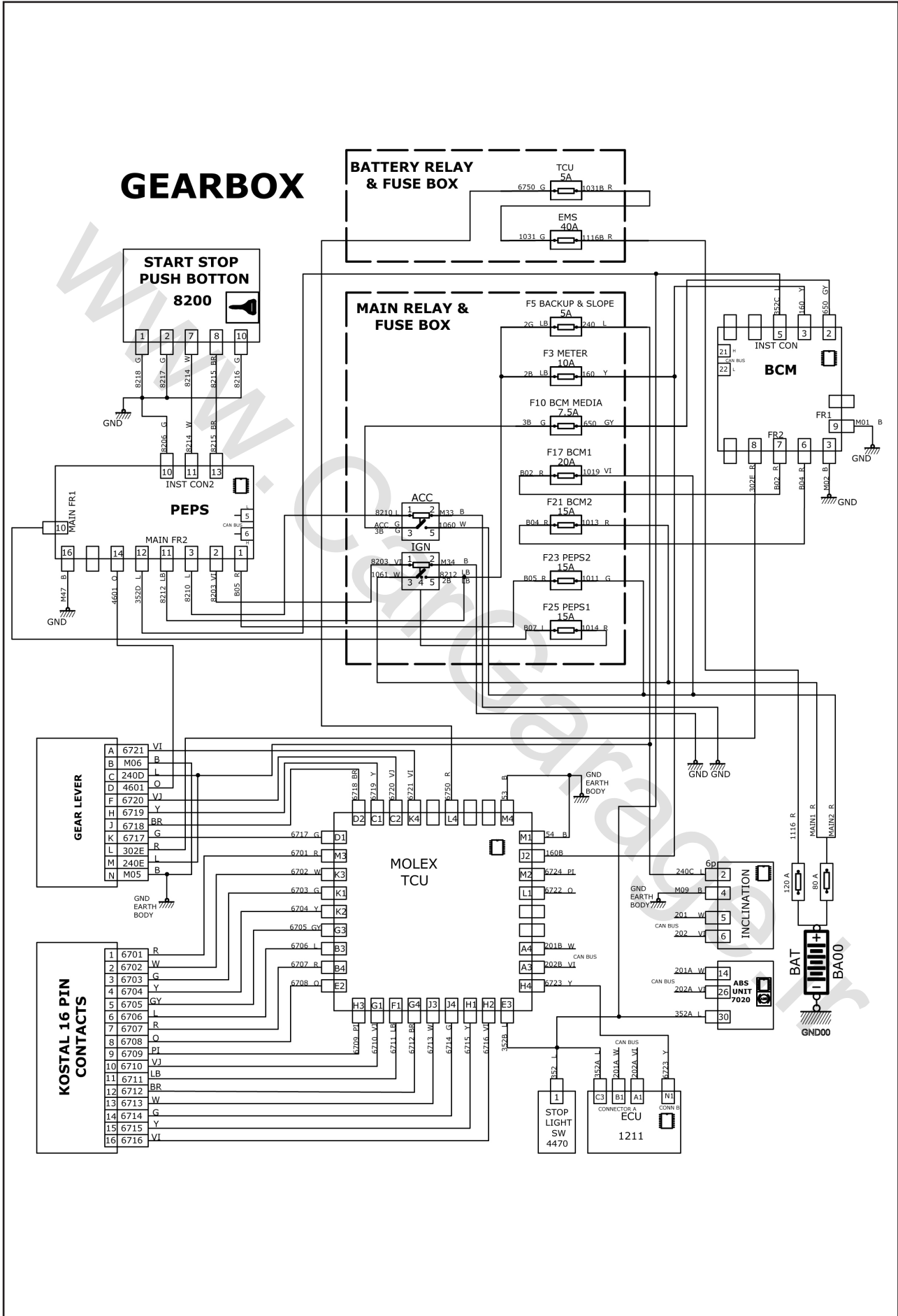



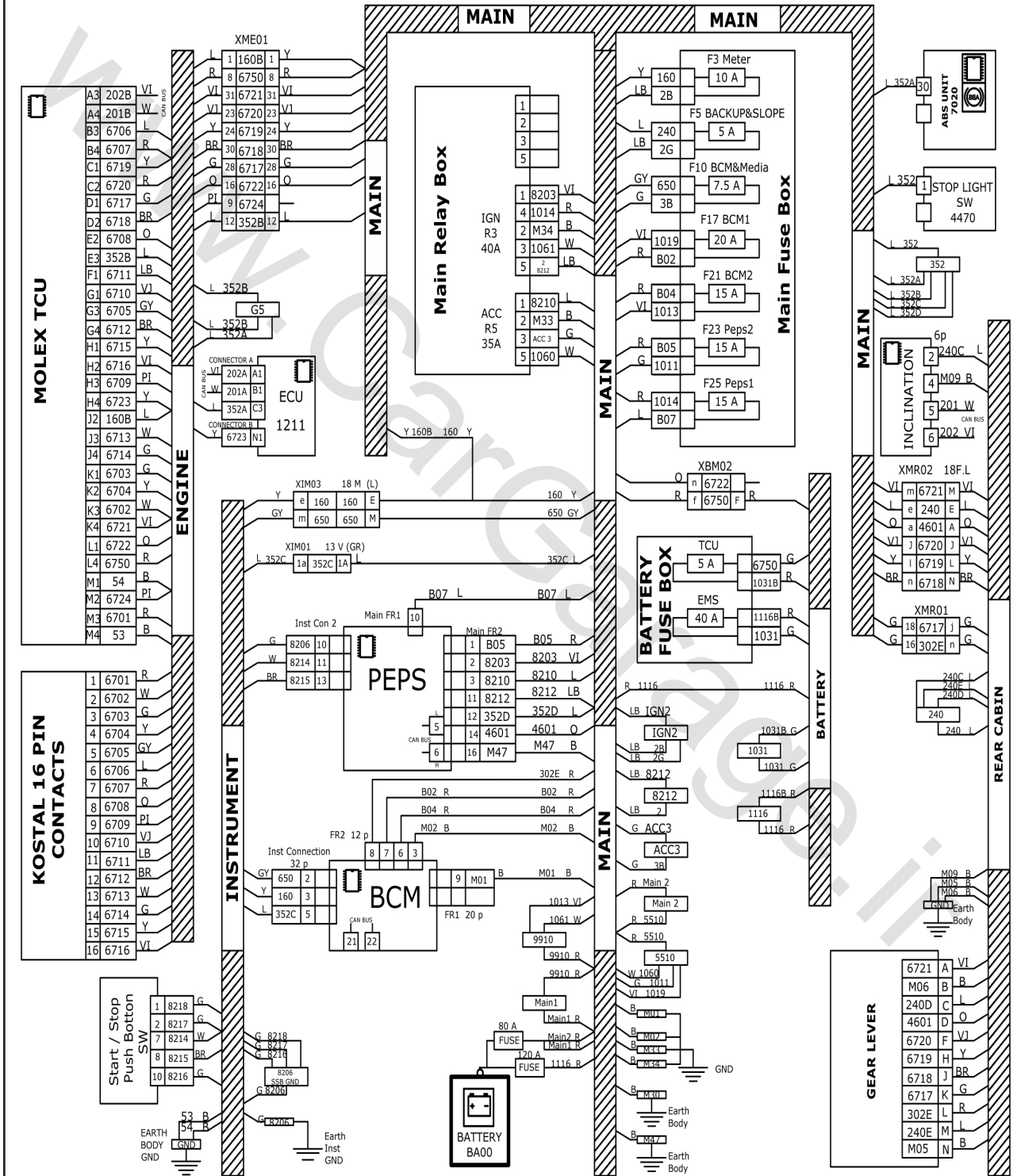

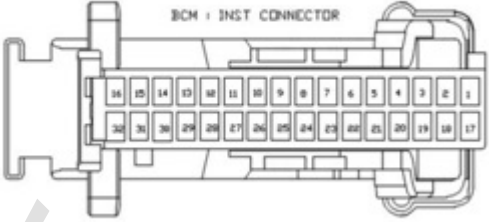

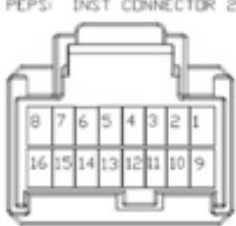

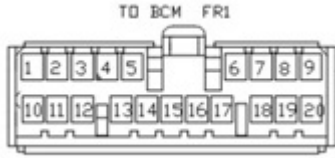
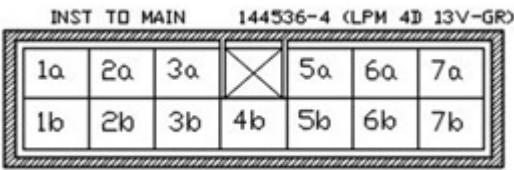
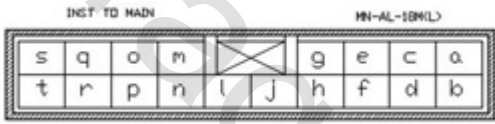

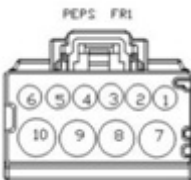
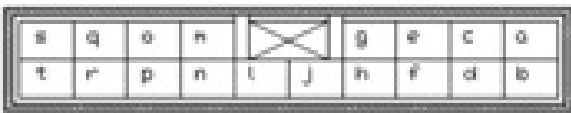

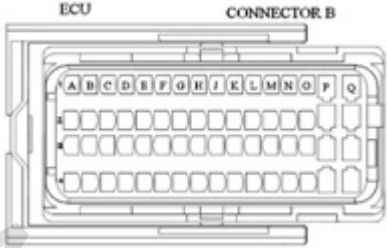
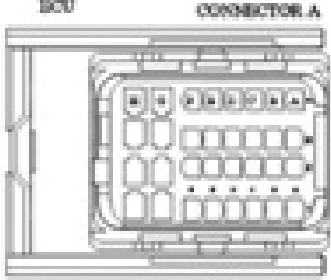

# GEARBOX

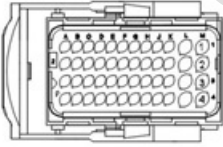
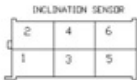
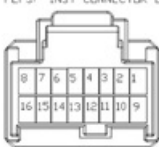

<p>کانکتور دسته سیم داشبورد به BCM (INST CON)</p> 	<p>کانکتور دسته سیم داشبورد به استارت / استپ SW</p> 
<p>کانکتور دسته سیم اصلی به PEPS(FR2)</p> 	<p>کانکتور دسته سیم داشبورد به PEPS (INST CON2)</p> 
<p>کانکتور دسته سیم اصلی به باتری MAIN</p> 	<p>کانکتور دسته سیم اصلی به BCM (FR1)</p> 
<p>کانکتور رابط دسته سیم اصلی به داشبورد XIM01</p> 	<p>کانکتور رابط دسته سیم اصلی به داشبورد XIM03</p> 
<p>کانکتور اتصال دسته سیم اصلی به دسته سیم عقب ۱ XMR01</p> 	<p>کانکتور دسته سیم اصلی به PEPS (FR1)</p> 
<p>کانکتور اتصال دسته سیم عقب به دسته سیم اصلی XMR02</p> 	<p>کانکتور ارتباط دسته سیم باتری به دسته سیم اصلی XBM02</p> 

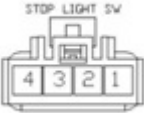
<p>کانکتور اتصال دسته سیم موتور به واحد کنترل الکترونیکی                  موتور B                  ECU B 1211</p> 	<p>کانکتور واحد کنترل الکترونیکی موتور A                  ECU A 1211</p> 
<p>کانکتور ارتباط بین دسته سیم موتور و دسته سیم اصلی                  XME01</p> 	<p>کانکتور گیربکس اتوماتیک                  KOSTAL</p> 
<p>کانکتور واحد کنترل الکترونیکی گیربکس                  TCU</p> 	<p>کانکتور دسته سیم عقب به سنسور شیب                  INCLINATION</p> 
<p>کانکتور دسته سیم داشبورد به                  PEPS (INST CON2)</p> 	<p>کانکتور دسته سیم اصلی به یونیت                  ABS ECU 7020</p> 
<p>کانکتور دسته سیم اصلی به                  PEPS (FR2)</p> 	<p>کانکتور دسته سیم عقب به مجموعه دسته دنده اتوماتیک                  GEAR LEVER</p> 
<p>کانکتور اتصال دسته سیم اصلی به استپ ترمز                  4470</p> 	<p></p>



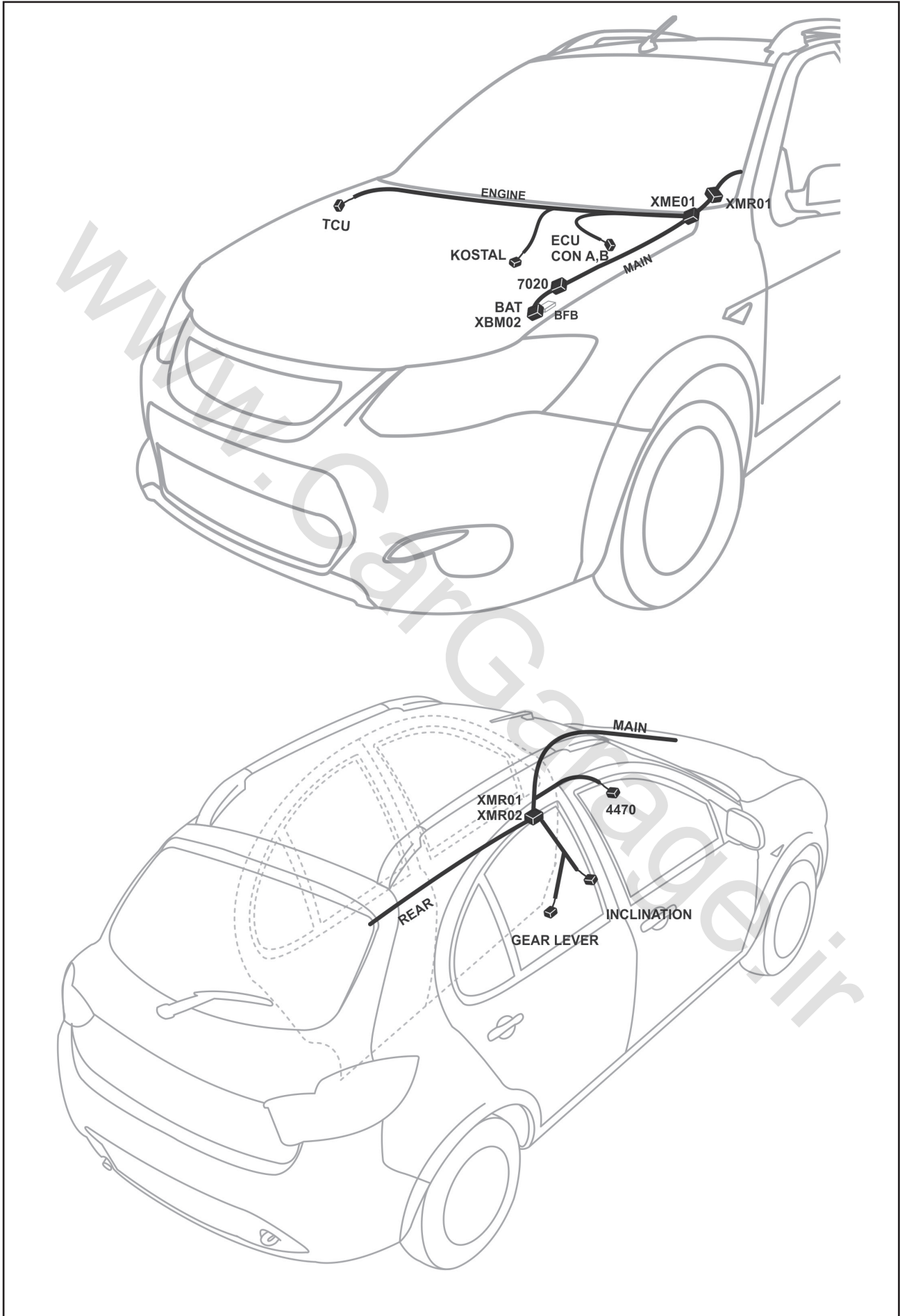

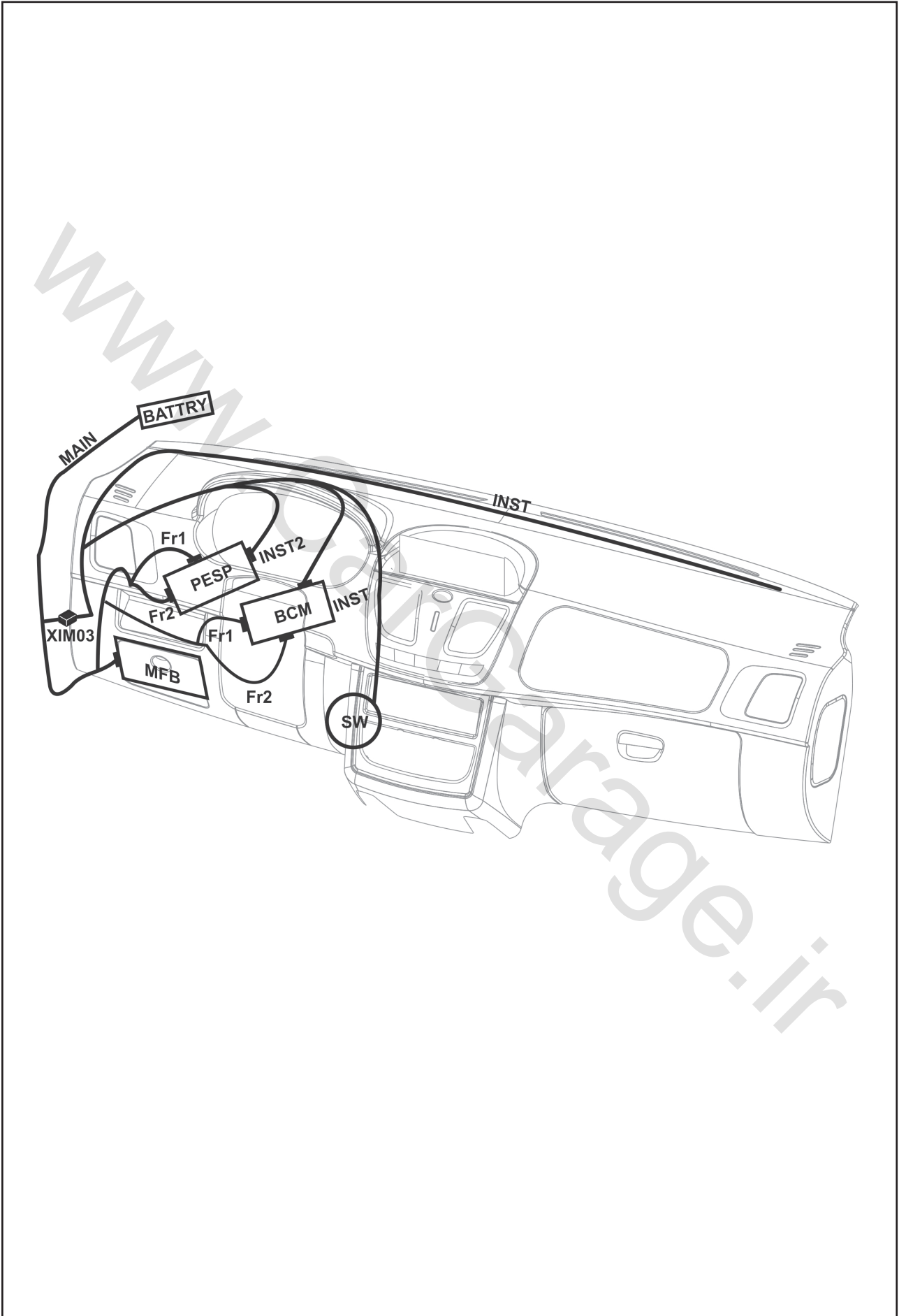



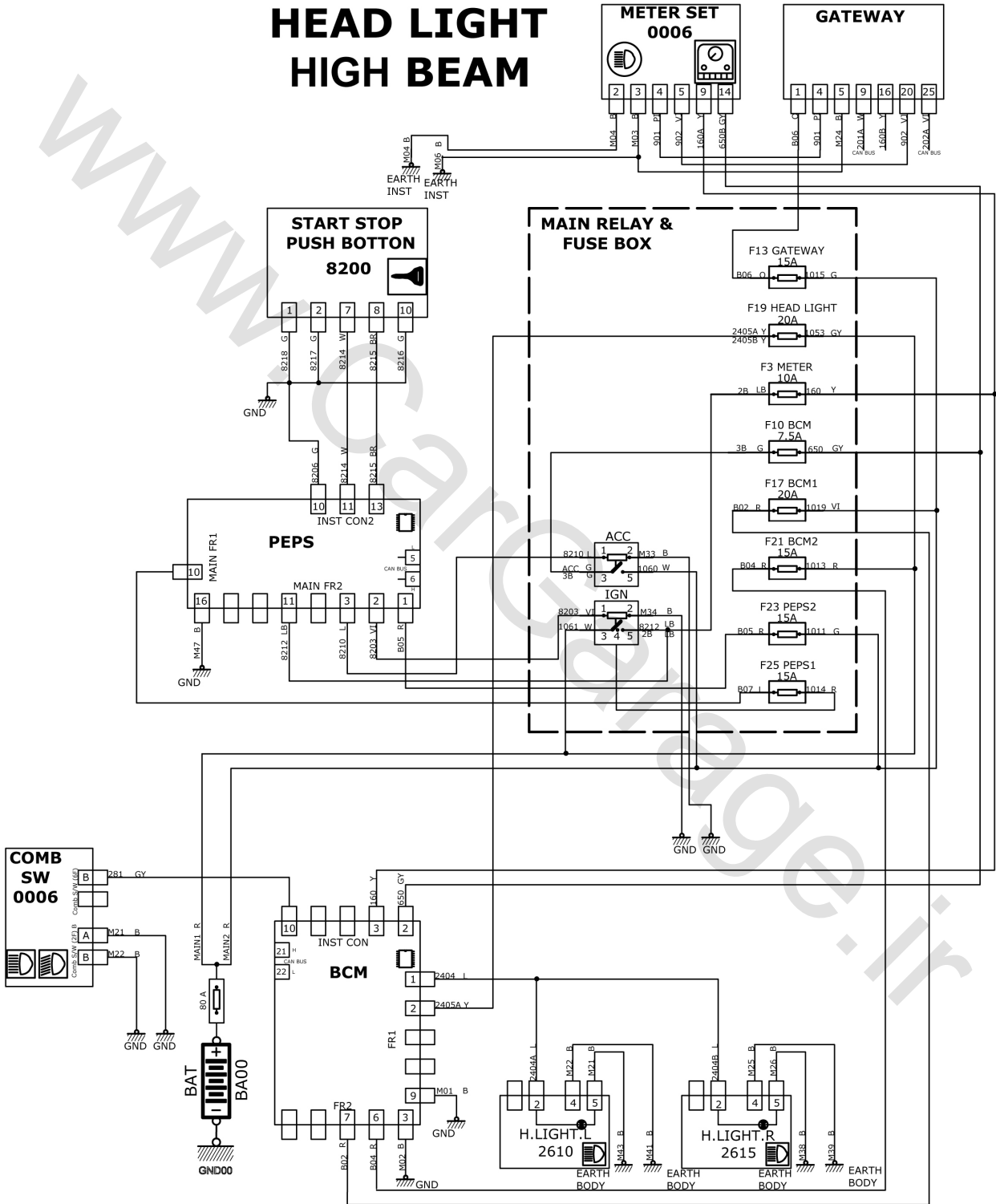

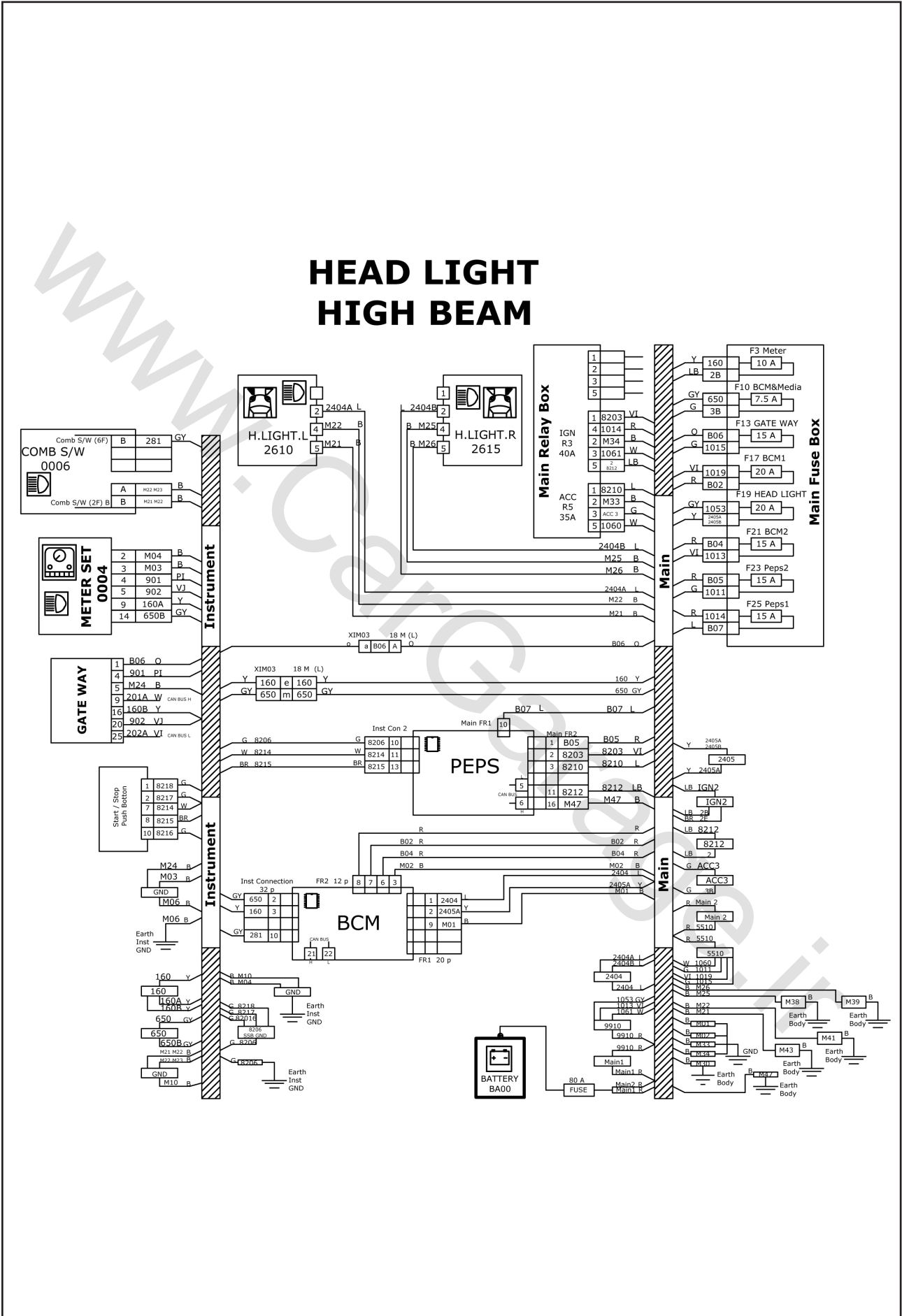

# HEAD LIGHT HIGH BEAM

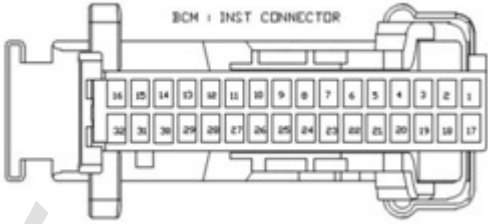

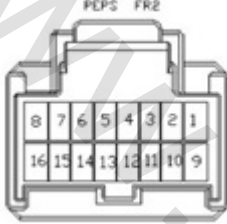
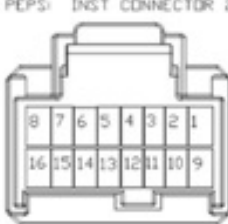
# HEAD LIGHT HIGH BEAM

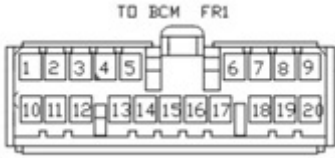
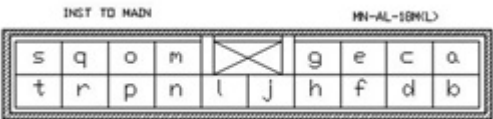
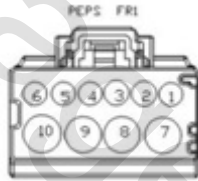
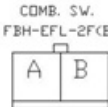

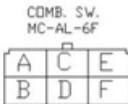
<p>کانکتور دسته سیم داشبورد به BCM (INST CON)</p> 	<p>کانکتور دسته سیم داشبورد به استارت / استپ SW</p> 
<p>کانکتور دسته سیم اصلی به PEPS (FR2)</p> 	<p>کانکتور دسته سیم داشبورد به PEPS (INST CON2)</p> 
<p>کانکتور دسته سیم اصلی به باتری MAIN</p> 	<p>کانکتور دسته سیم اصلی به BCM (FR1)</p> 
<p>کانکتور رابط دسته سیم اصلی به داشبورد XIM03</p> 	<p>کانکتور دسته سیم اصلی به PEPS (FR1)</p> 
<p>کانکتور دسته سیم داشبورد به دسته چراغ ۲ (دسته راهنما) 0006</p> 	<p>کانکتور دسته سیم اصلی به مجموعه چراغ جلو 2610</p> 
<p>کانکتور دسته سیم اصلی به PEPS (FR2)</p> 	<p>کانکتور دسته سیم داشبورد به دسته چراغ ۳ (دسته راهنما) 0006</p> 

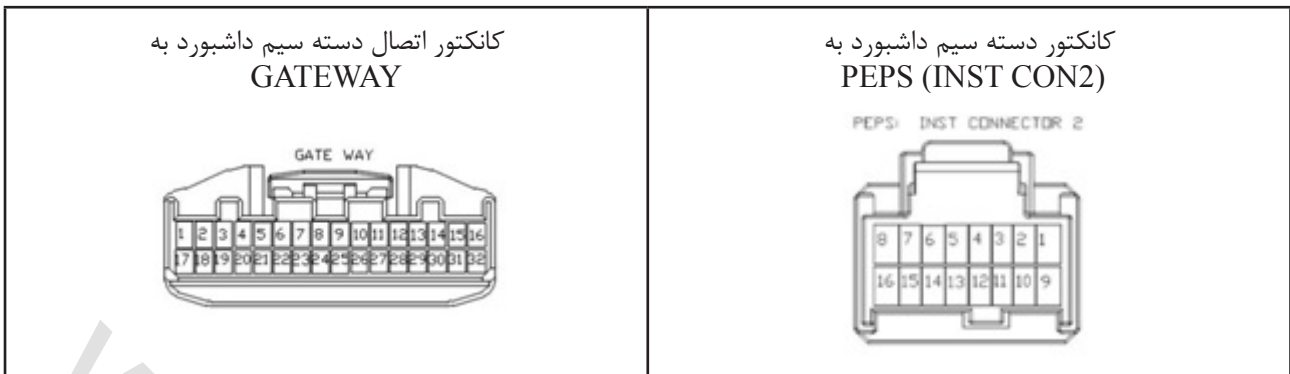

www.CarGarage.ir

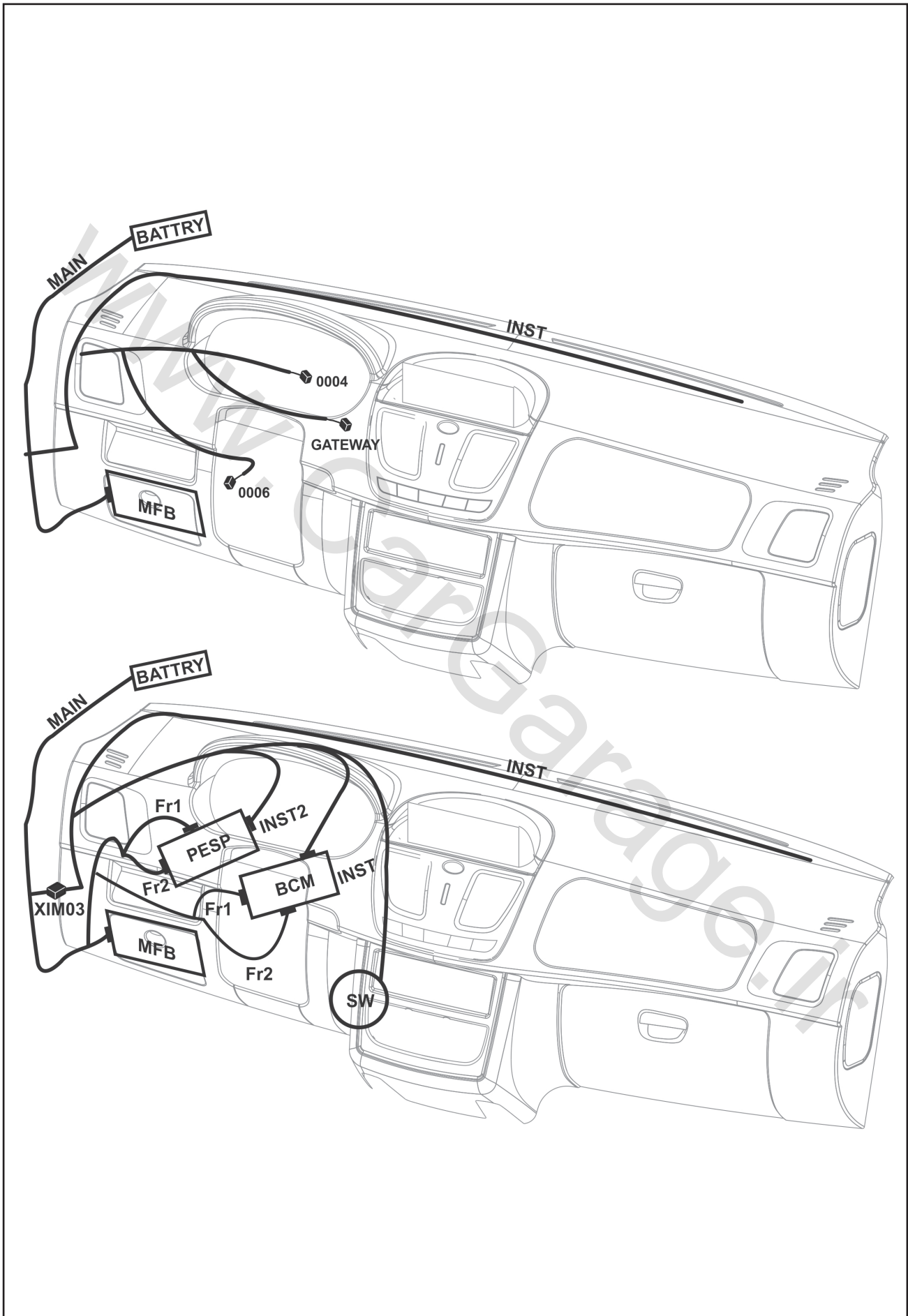

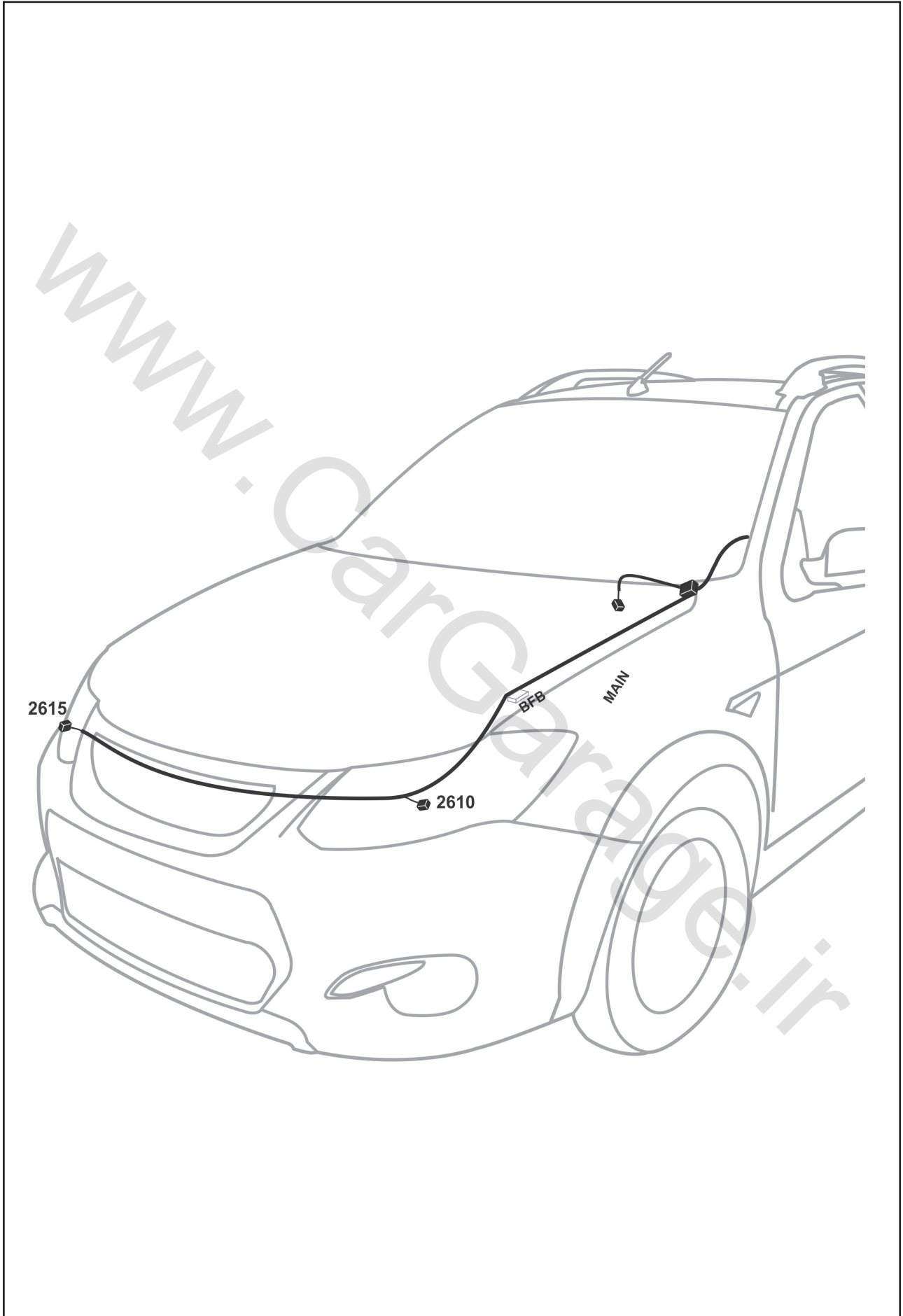



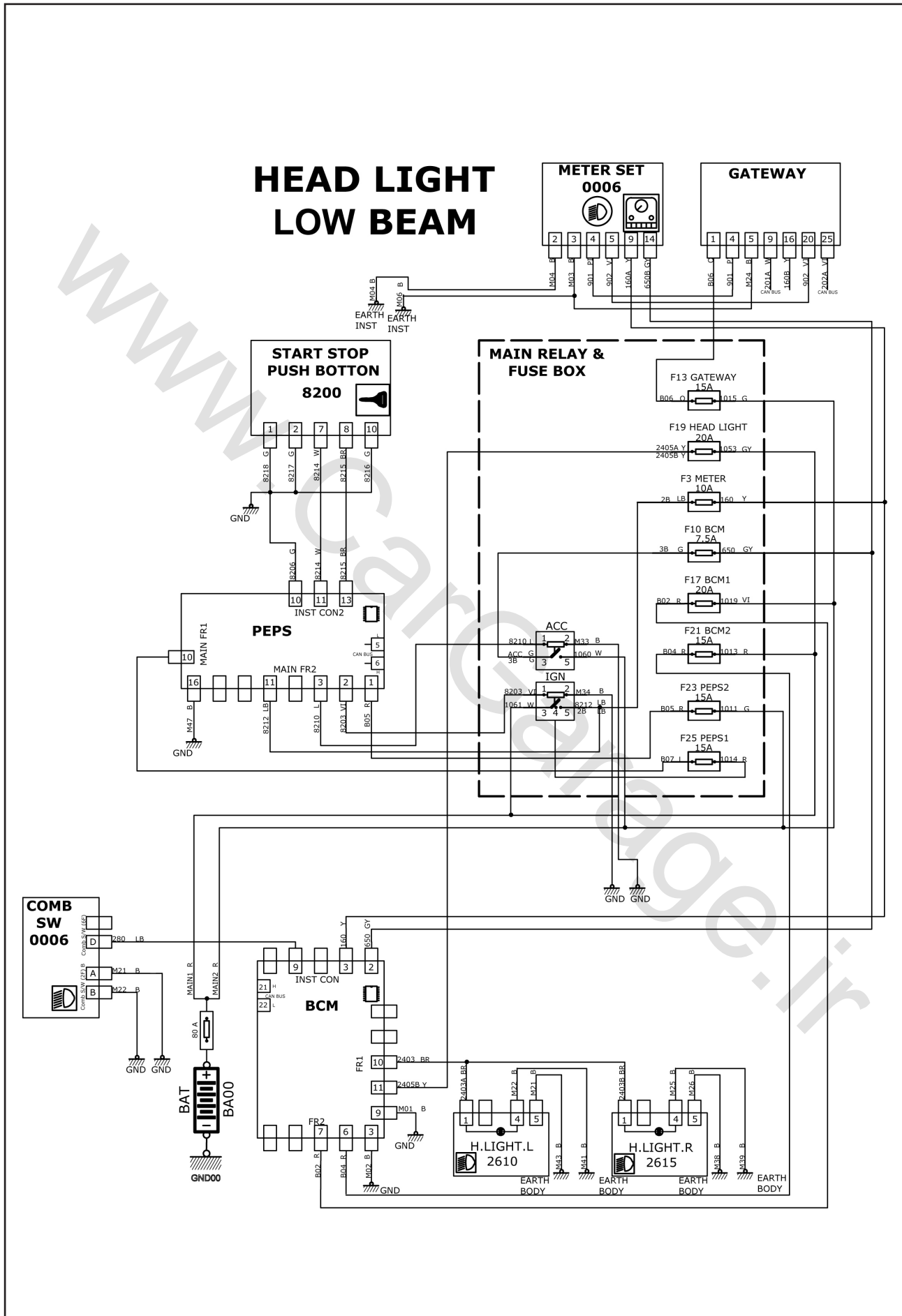



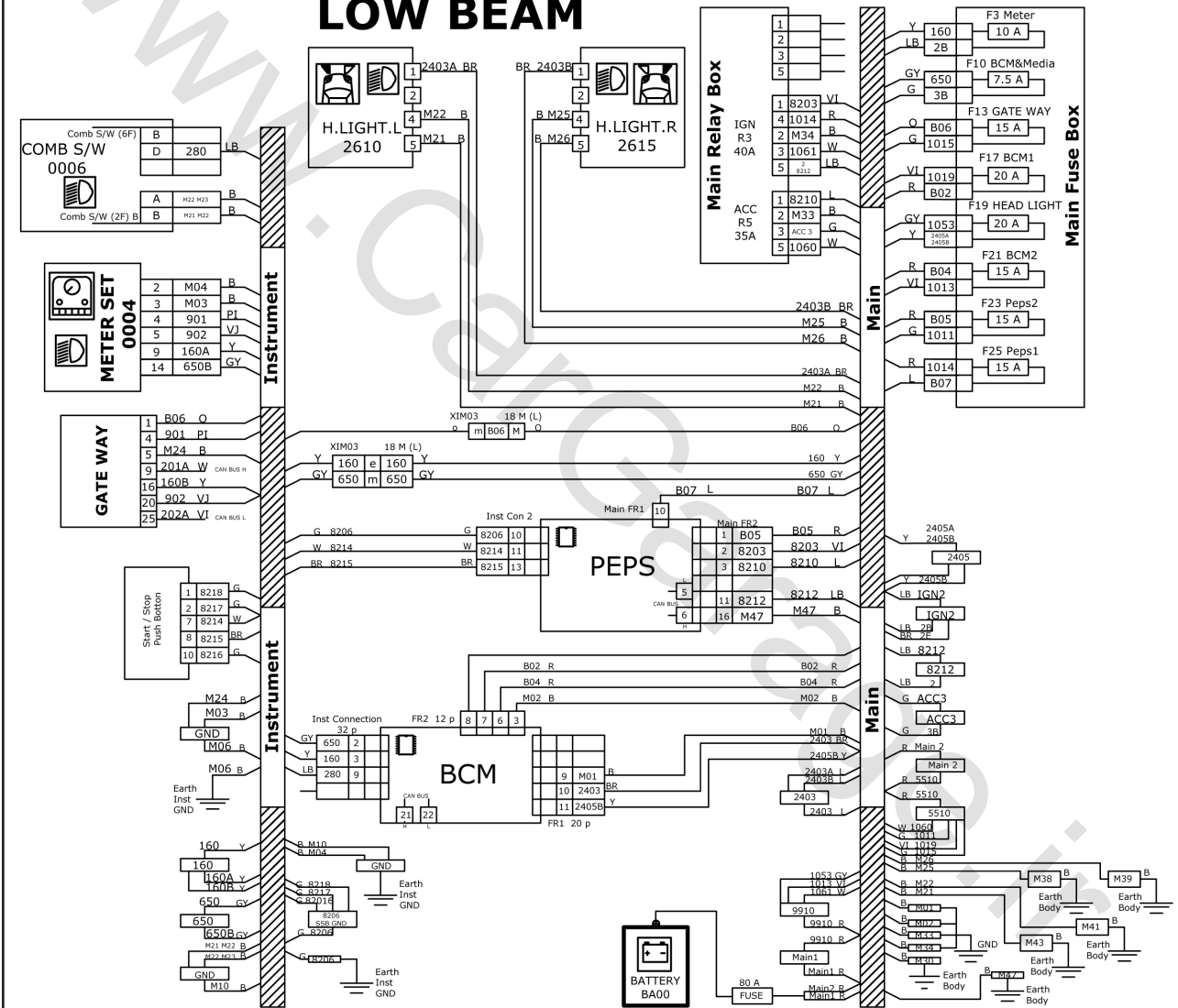

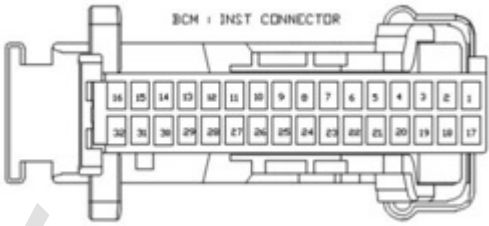

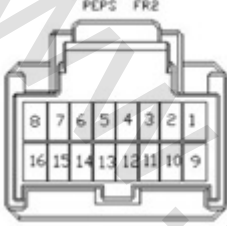
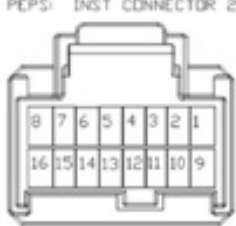

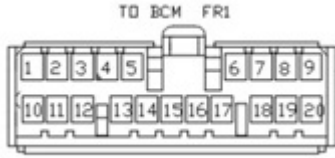
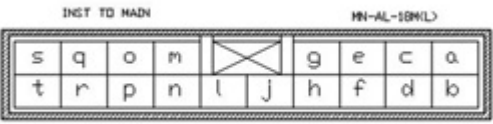
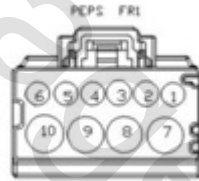
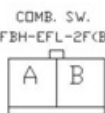
# HEAD LIGHT LOW BEAM



<p>کانکتور دسته سیم داشبورد به BCM (INST CON)</p> 	<p>کانکتور دسته سیم داشبورد به استارت / استپ SW</p> 
<p>کانکتور دسته سیم اصلی به PEPS (FR2)</p> 	<p>کانکتور دسته سیم داشبورد به PEPS (INST CON2)</p> 
<p>کانکتور دسته سیم اصلی به باتری MAIN</p> 	<p>کانکتور دسته سیم اصلی به BCM (FR1)</p> 
<p>کانکتور رابط دسته سیم اصلی به داشبورد XIM03</p> 	<p>کانکتور دسته سیم اصلی به PEPS (FR1)</p> 
<p>کانکتور دسته سیم داشبورد به دسته چراغ ۲ (دسته راهنما) 0006</p> 	<p>کانکتور دسته سیم اصلی به مجموعه چراغ جلو 2610</p> 
<p>کانکتور دسته سیم اصلی به PEPS (FR2)</p> 	<p>کانکتور دسته سیم داشبورد به دسته چراغ ۳ (دسته راهنما) 0006</p> 

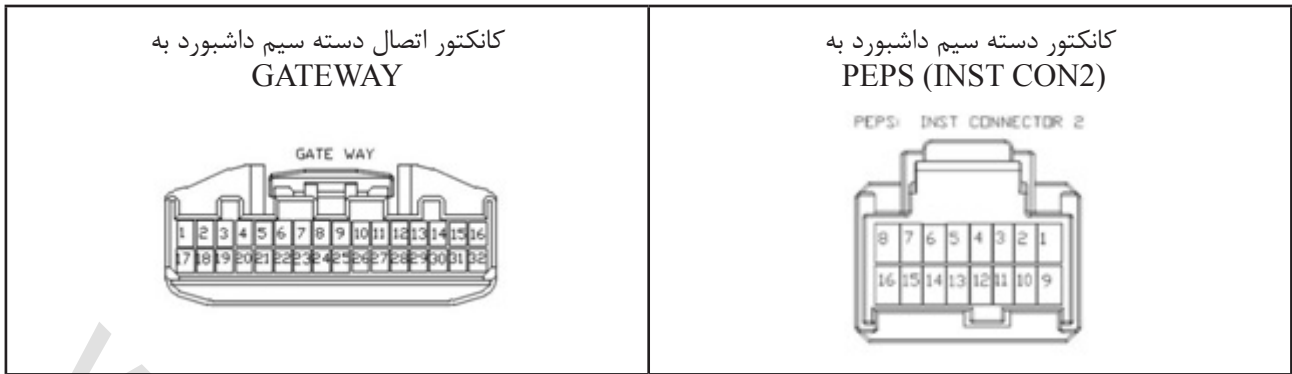

www.CarGarage.ir

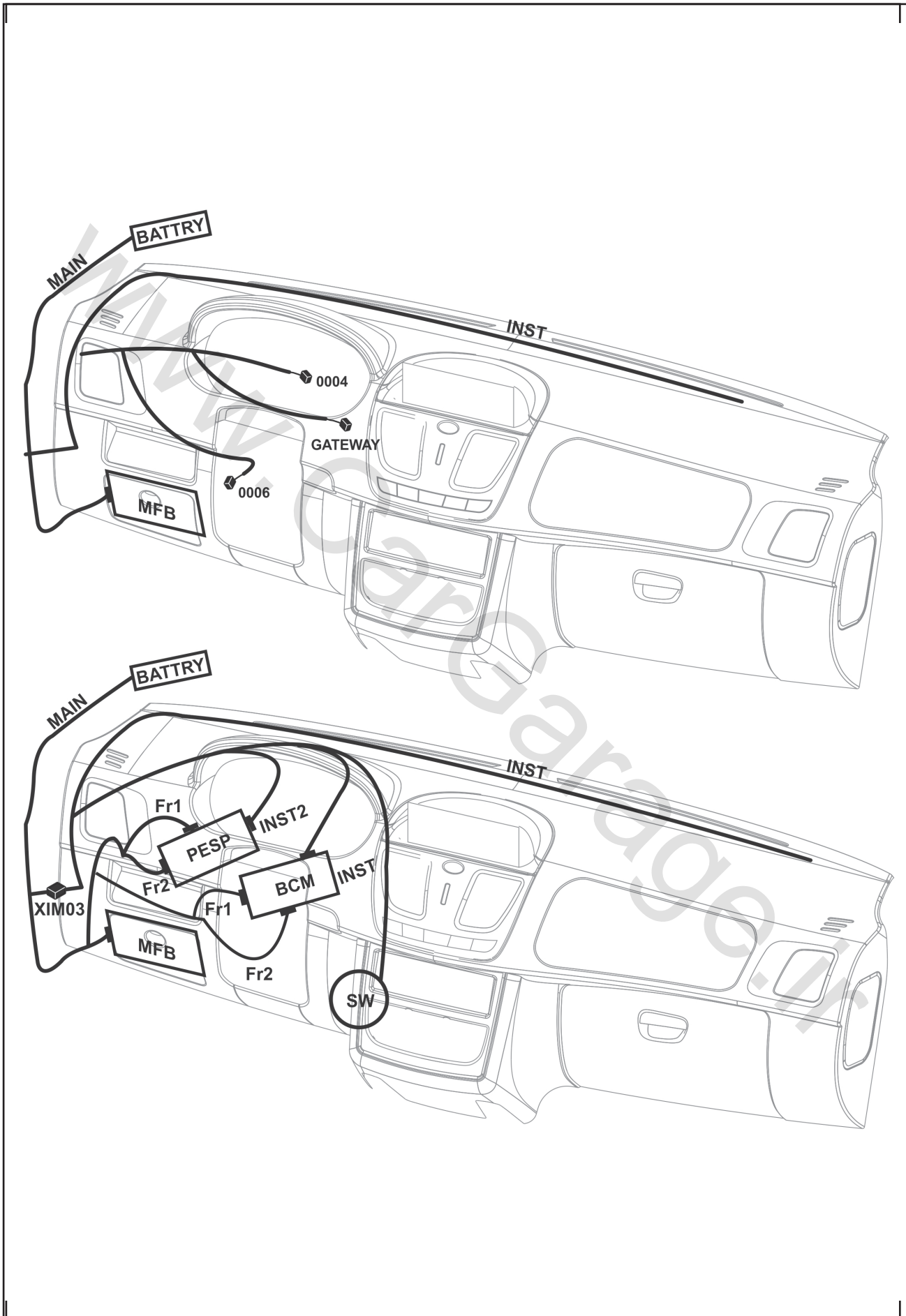

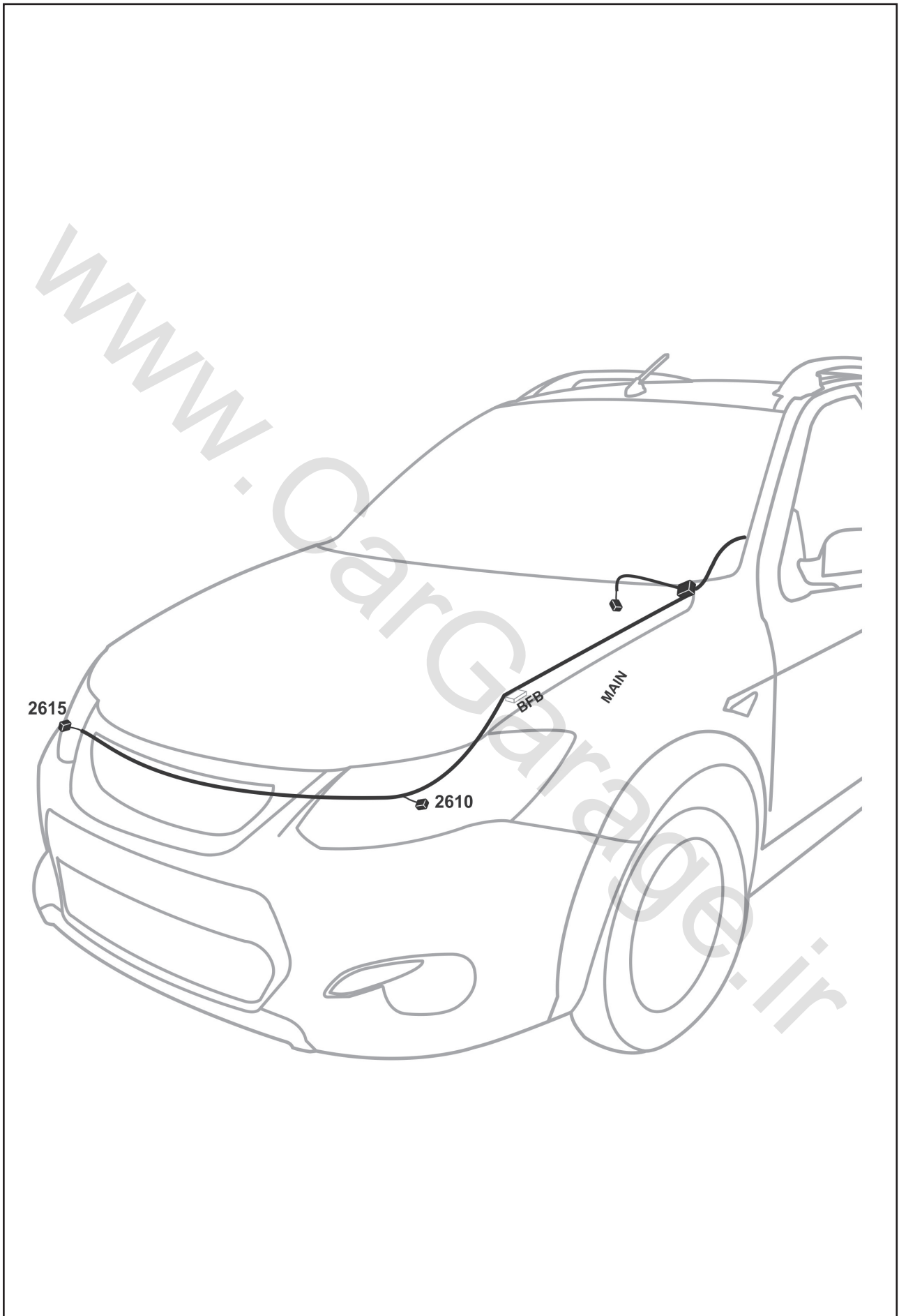



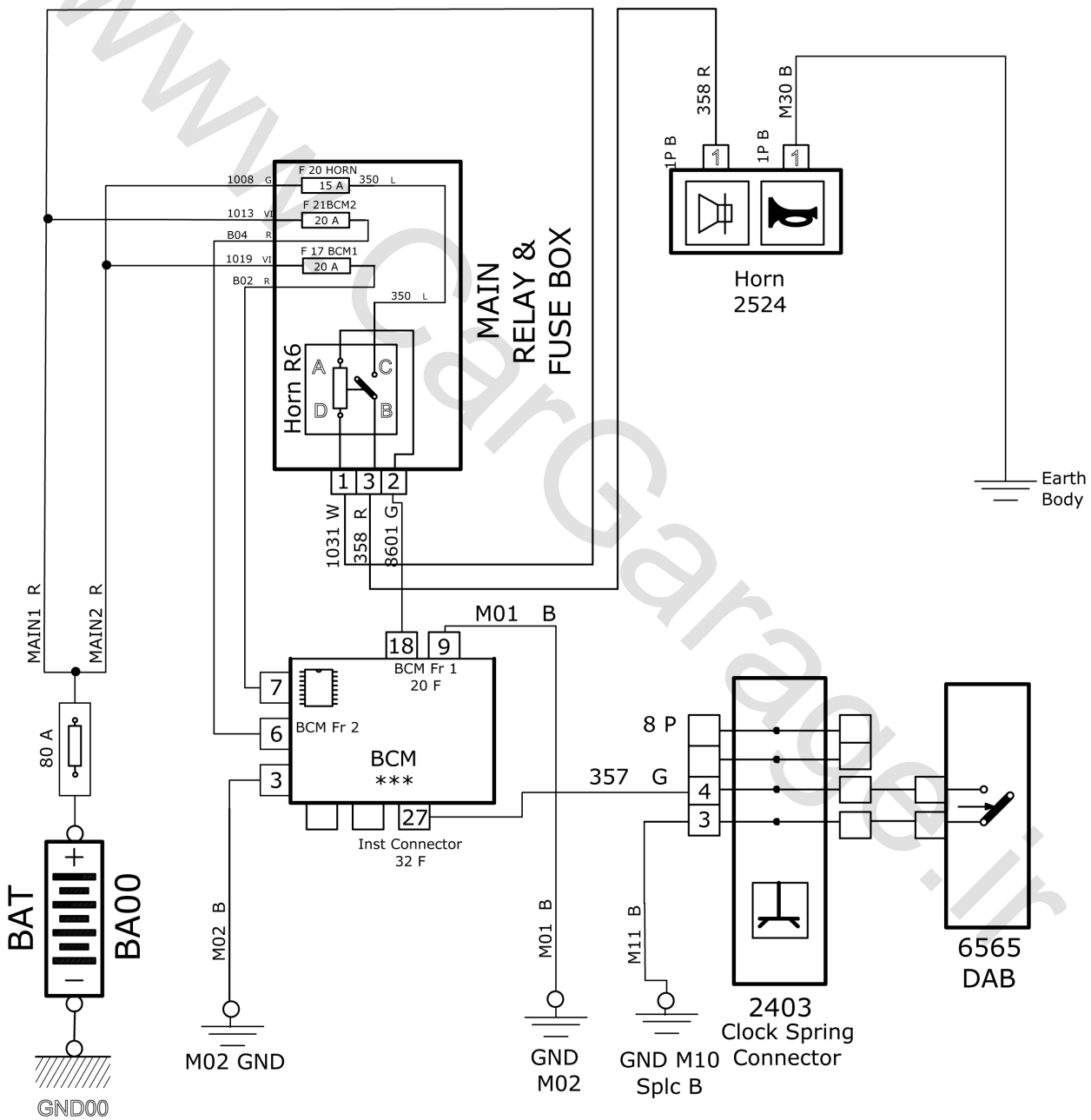

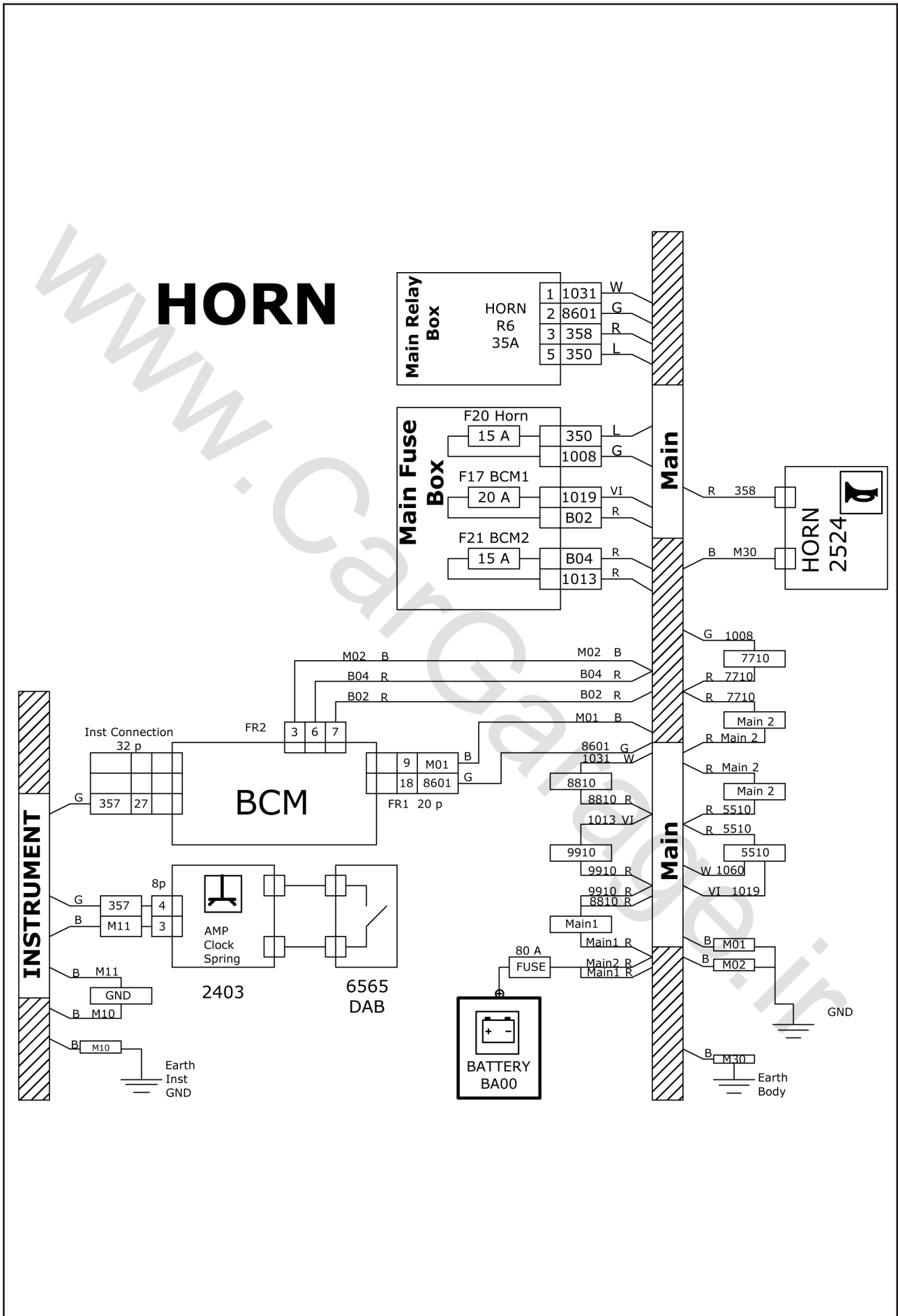

# HORN

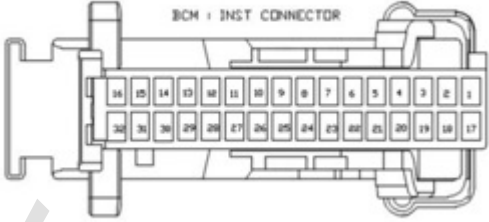

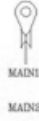

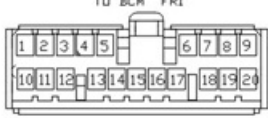

<p>کانکتور دسته سیم داشبورد به                  BCM (INST CON)</p> 	<p>کانکتور دسته سیم داشبورد به سویچ چرخشی                  2403</p> 
<p>کانکتور دسته سیم اصلی به بوق                  2524</p> 	<p>کانکتور دسته سیم اصلی به باتری                  MAIN</p> 
<p>کانکتور باتری                  BAT</p> 	<p>کانکتور دسته سیم اصلی به                  BCM (FR1)</p> 
<p>کانکتور بوق</p> 	<p></p>

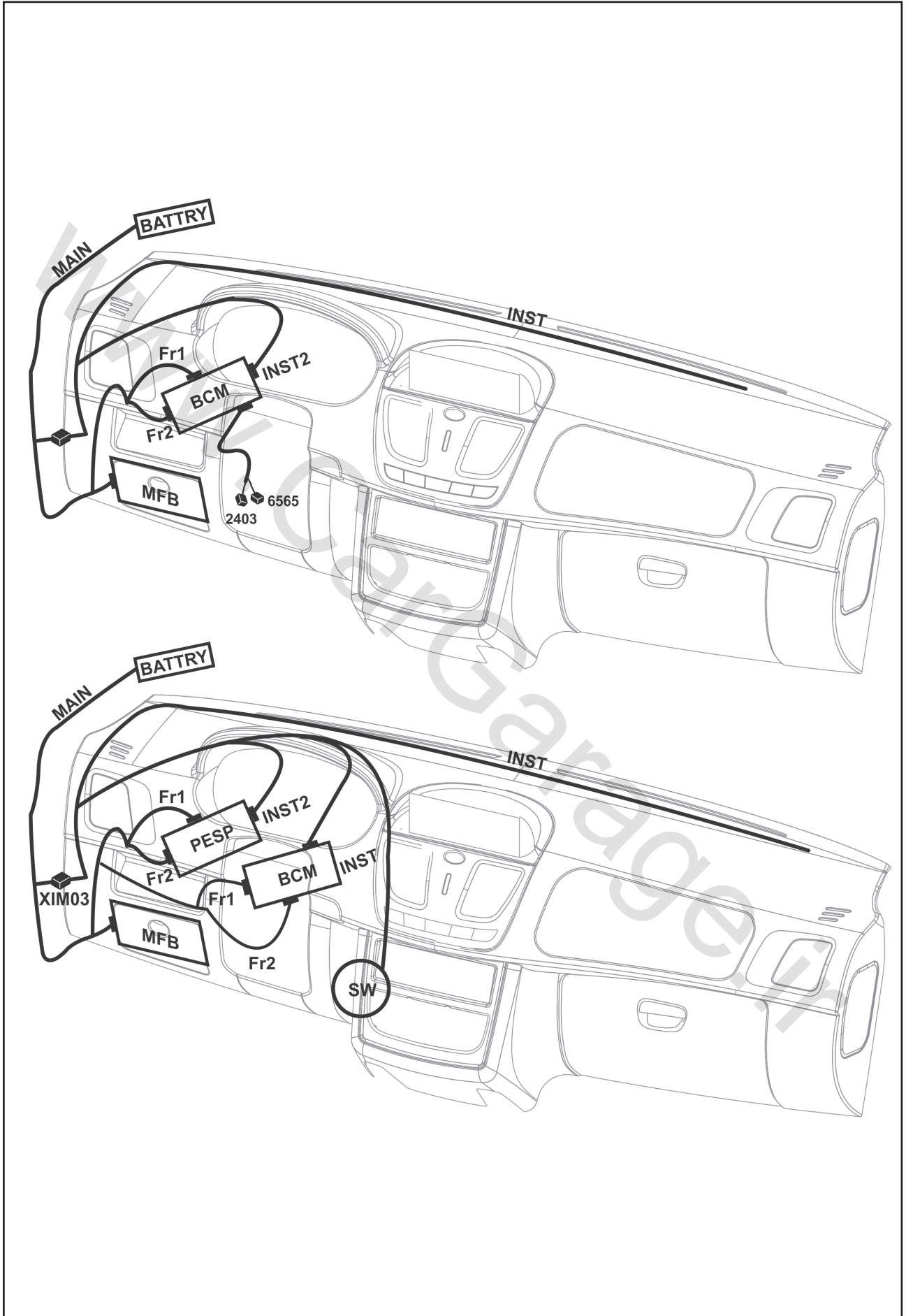



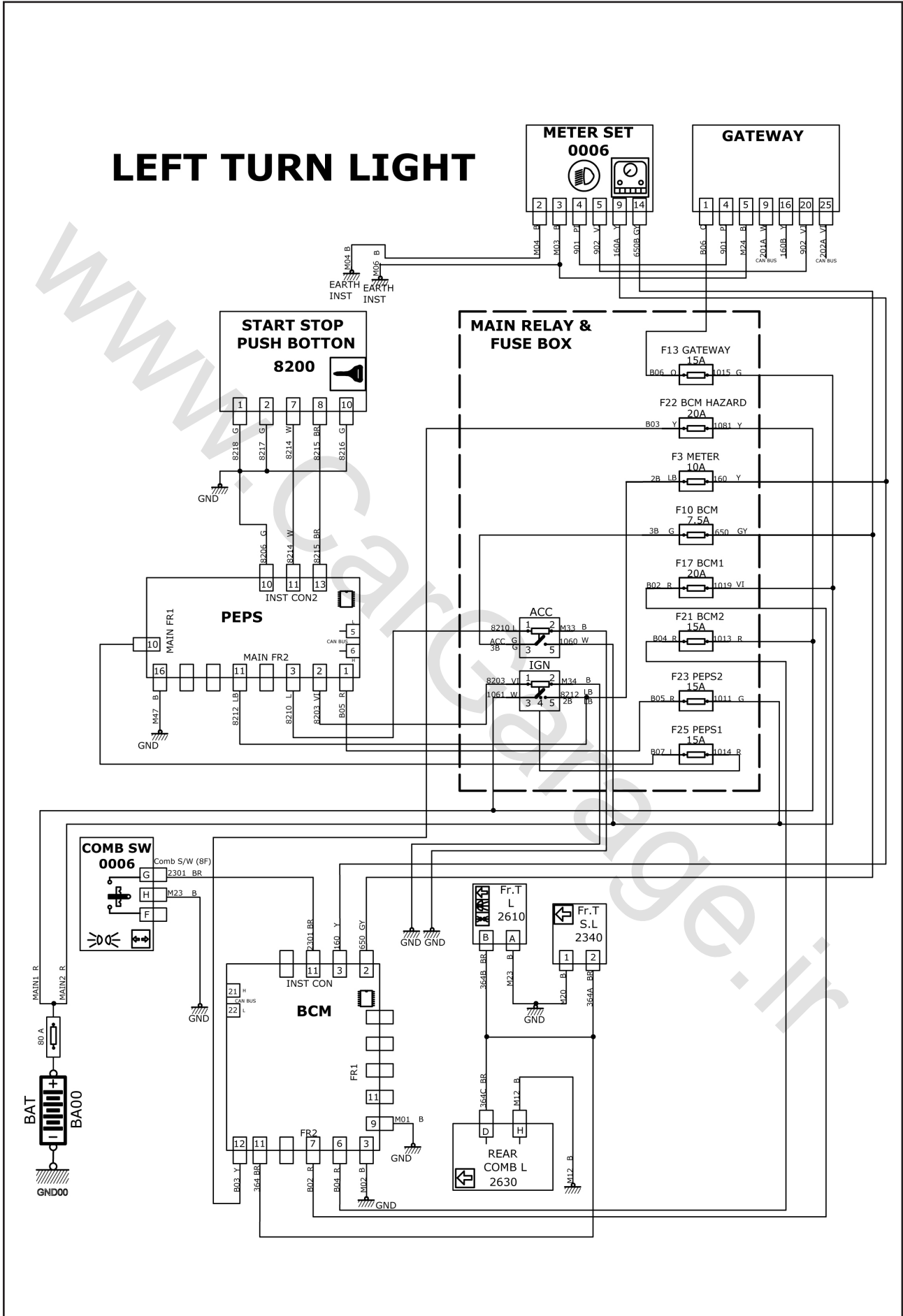



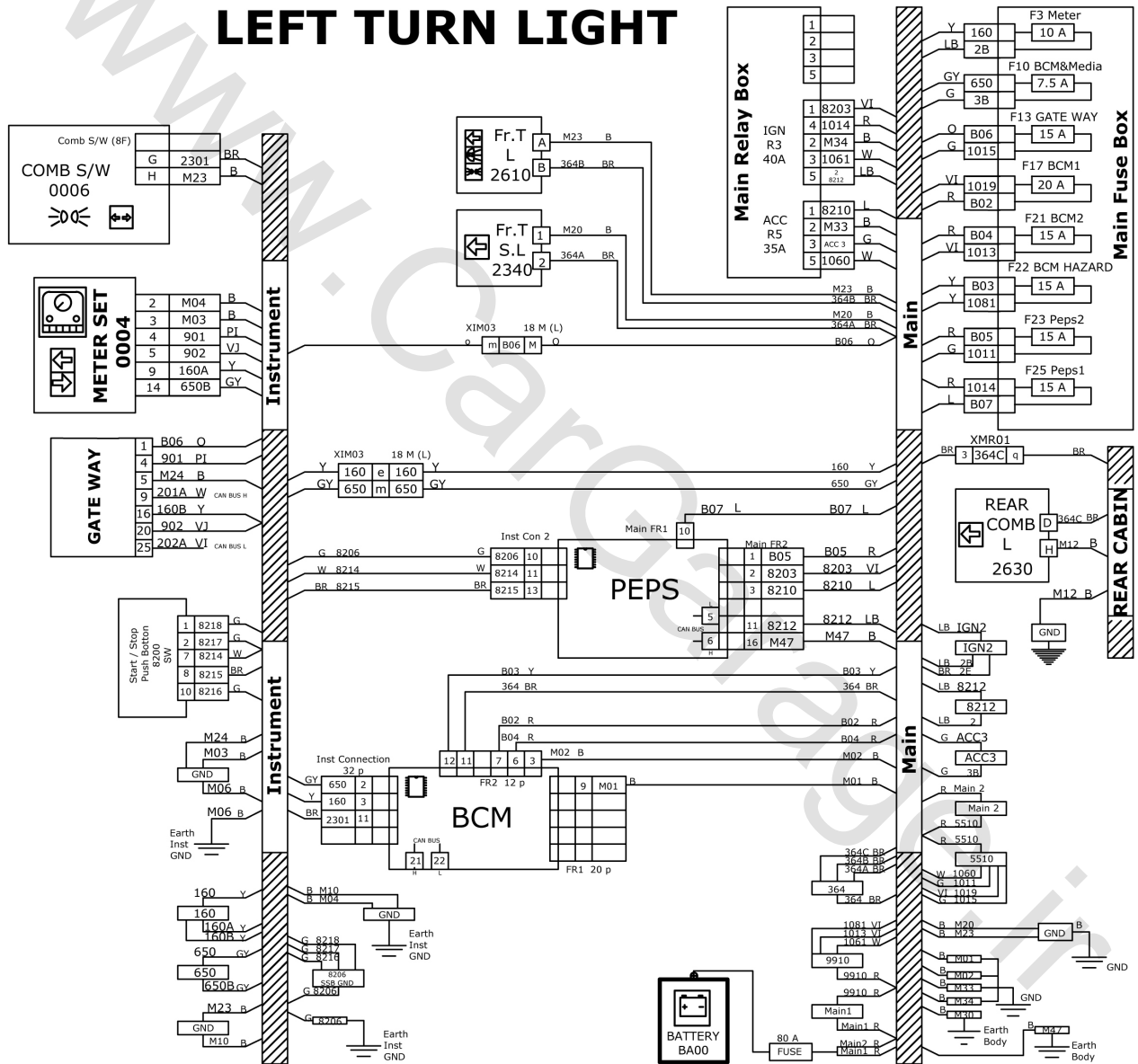

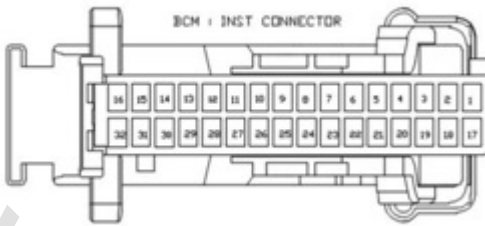

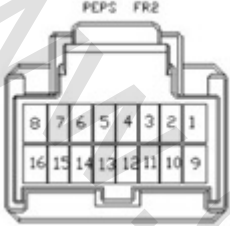
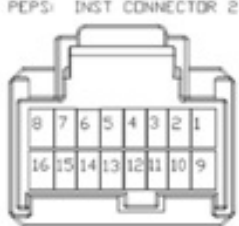

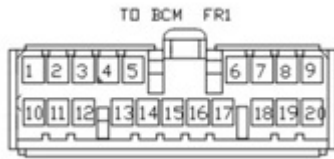
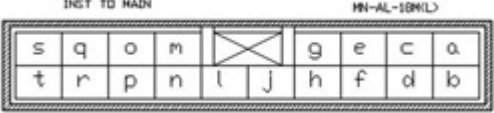
# LEFT TURN LIGHT

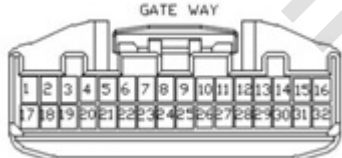

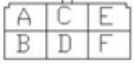
<p>کانکتور دسته سیم داشبورد به  <b>BCM (INST CON)</b></p> 	<p>کانکتور دسته سیم داشبورد به استارت / استپ  <b>SW</b></p> 
<p>کانکتور دسته سیم اصلی به  <b>PEPS(FR2)</b></p> 	<p>کانکتور دسته سیم داشبورد به  <b>PEPS (INST CON2)</b></p> 
<p>کانکتور دسته سیم اصلی به باتری  <b>MAIN</b></p> 	<p>کانکتور دسته سیم اصلی به  <b>BCM (FR1)</b></p> 
<p>کانکتور رابط دسته سیم اصلی به داشبورد  <b>XIM03</b></p> 	<p>کانکتور دسته سیم اصلی به  <b>PEPS (FR1)</b></p> 
<p>کانکتور دسته سیم اصلی به چراغ راهنما جلو  <b>2340</b></p> 	<p>کانکتور اتصال دسته سیم داشبورد به  <b>GATEWAY</b></p> 

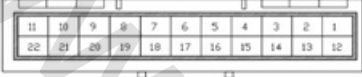
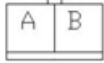
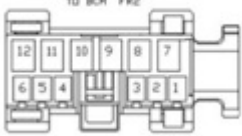
<p>کانکتور دسته سیم داشبورد به دسته چراغ ۳ (دسته راهنما) 0006</p> <p>COMB. SW. MC-AL-6F</p> 	<p>کانکتور اتصال دسته سیم داشبورد به جلو آمپر 0004</p> <p>METER SET</p> 
<p>کانکتور دسته سیم اصلی به دسته سیم عقب XMR01</p> <p>TO REAR V/H</p> 	<p>کانکتور دسته سیم داشبورد به دسته چراغ ۲ (دسته راهنما) 0006</p> <p>COMB. SW. FBH-EFL-2F(B)</p> 
	<p>کانکتور دسته سیم اصلی به BCM (FR2)</p> <p>TO BCM FR2</p> 

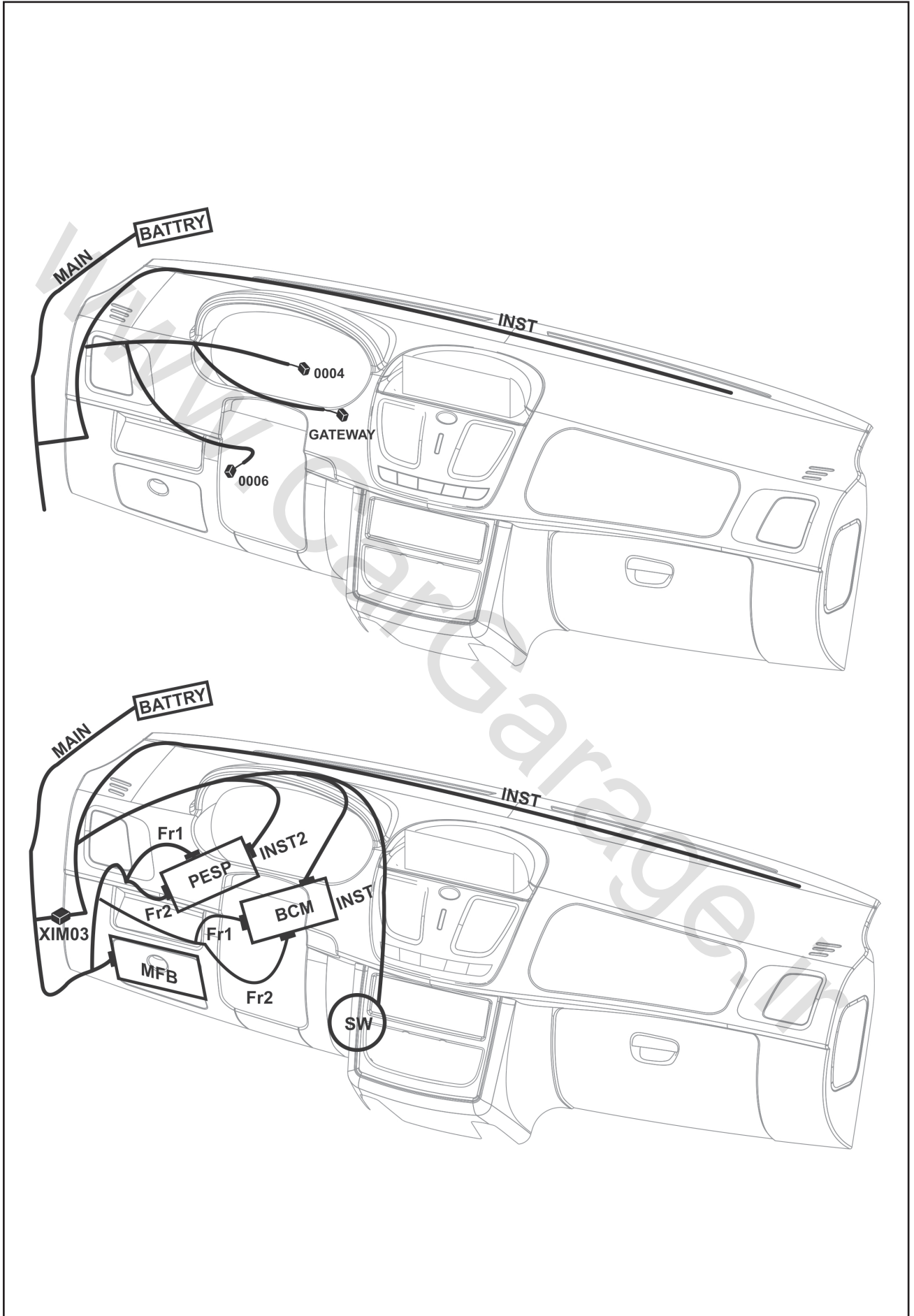



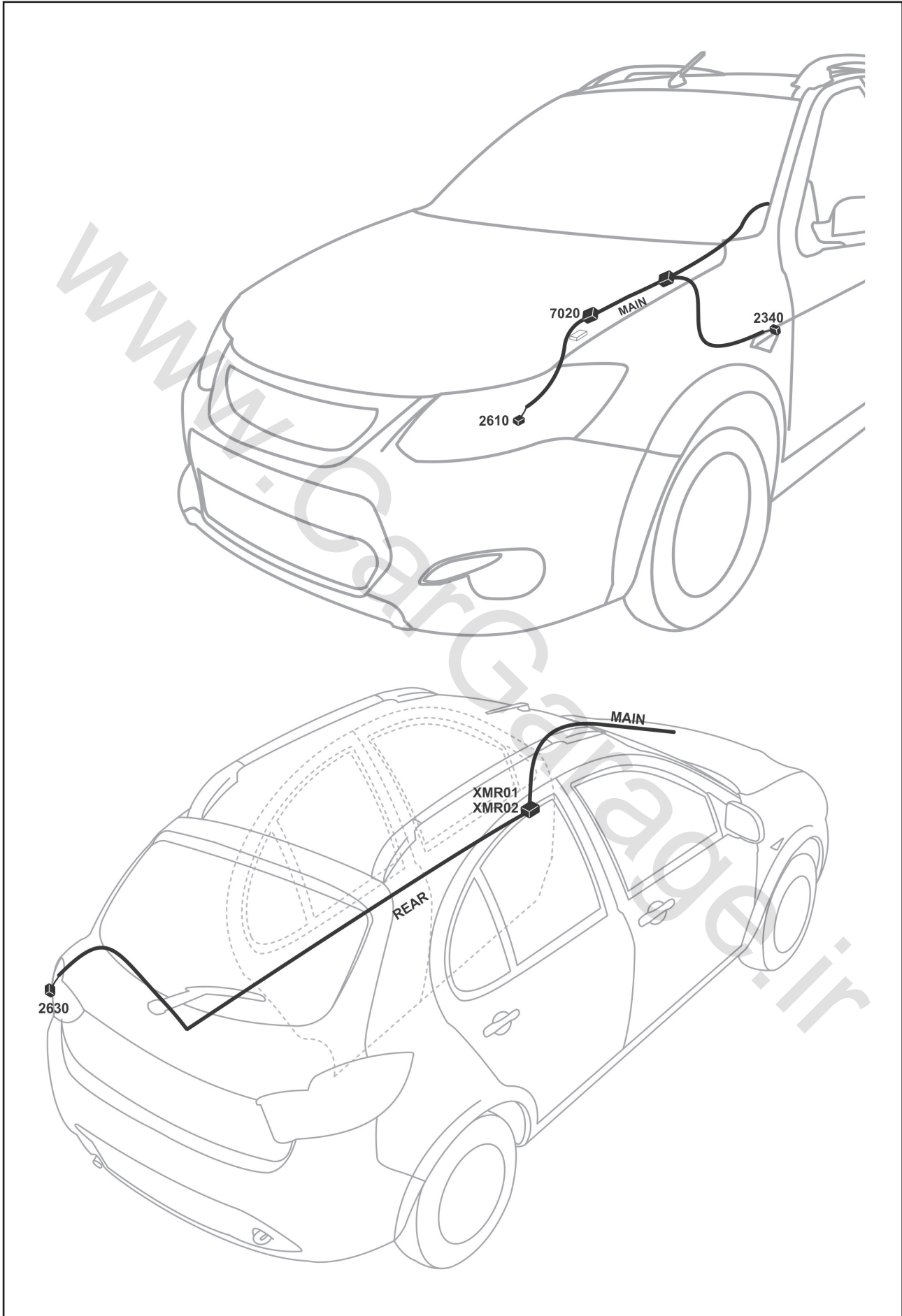



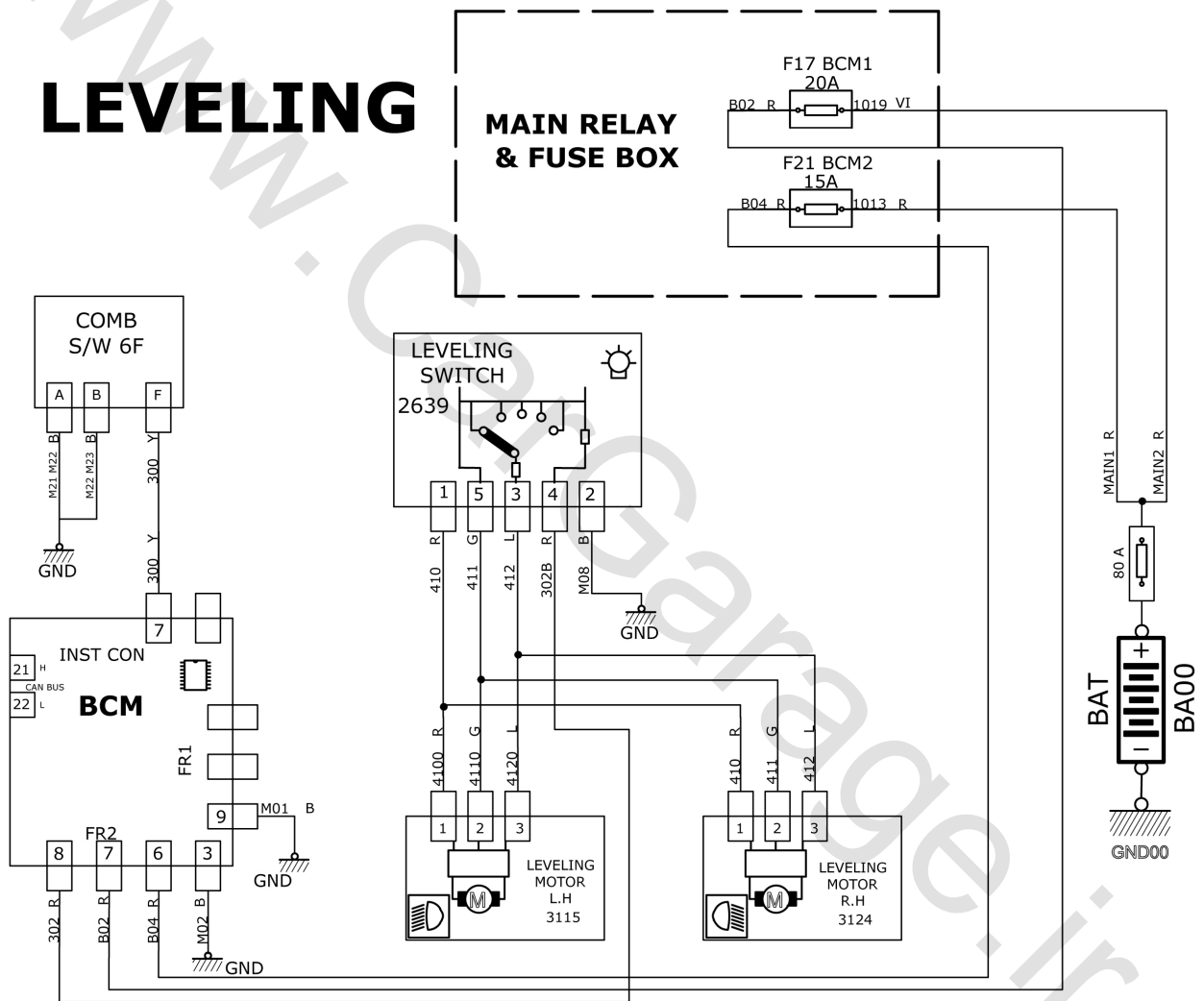

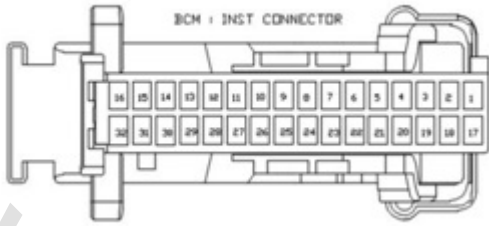

# LEVELING

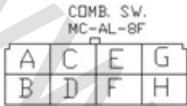

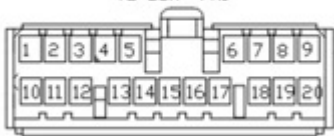
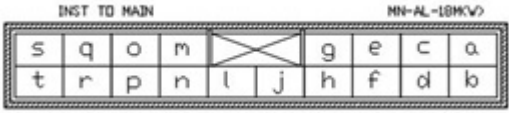
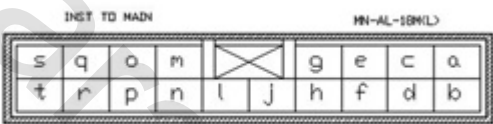



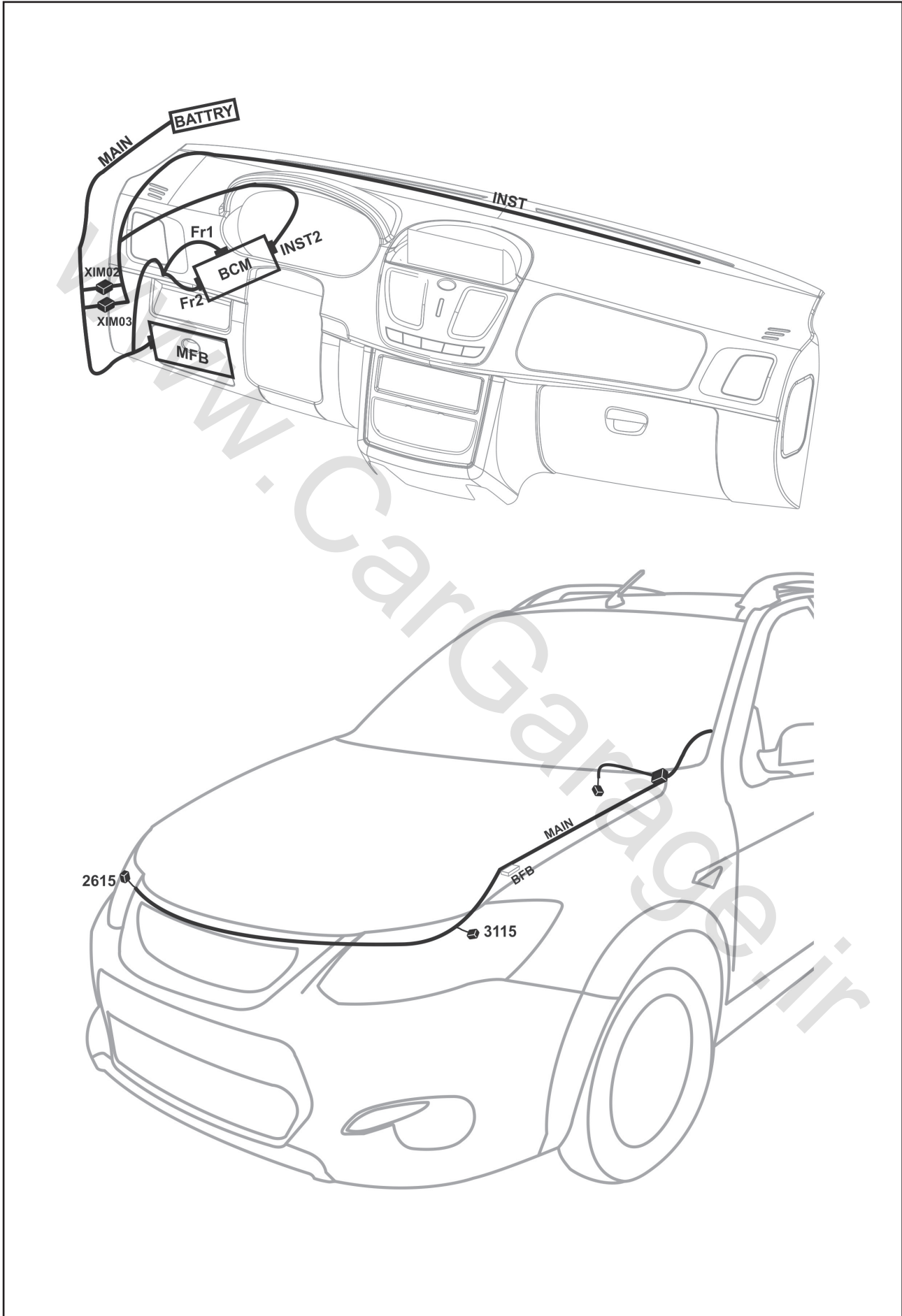

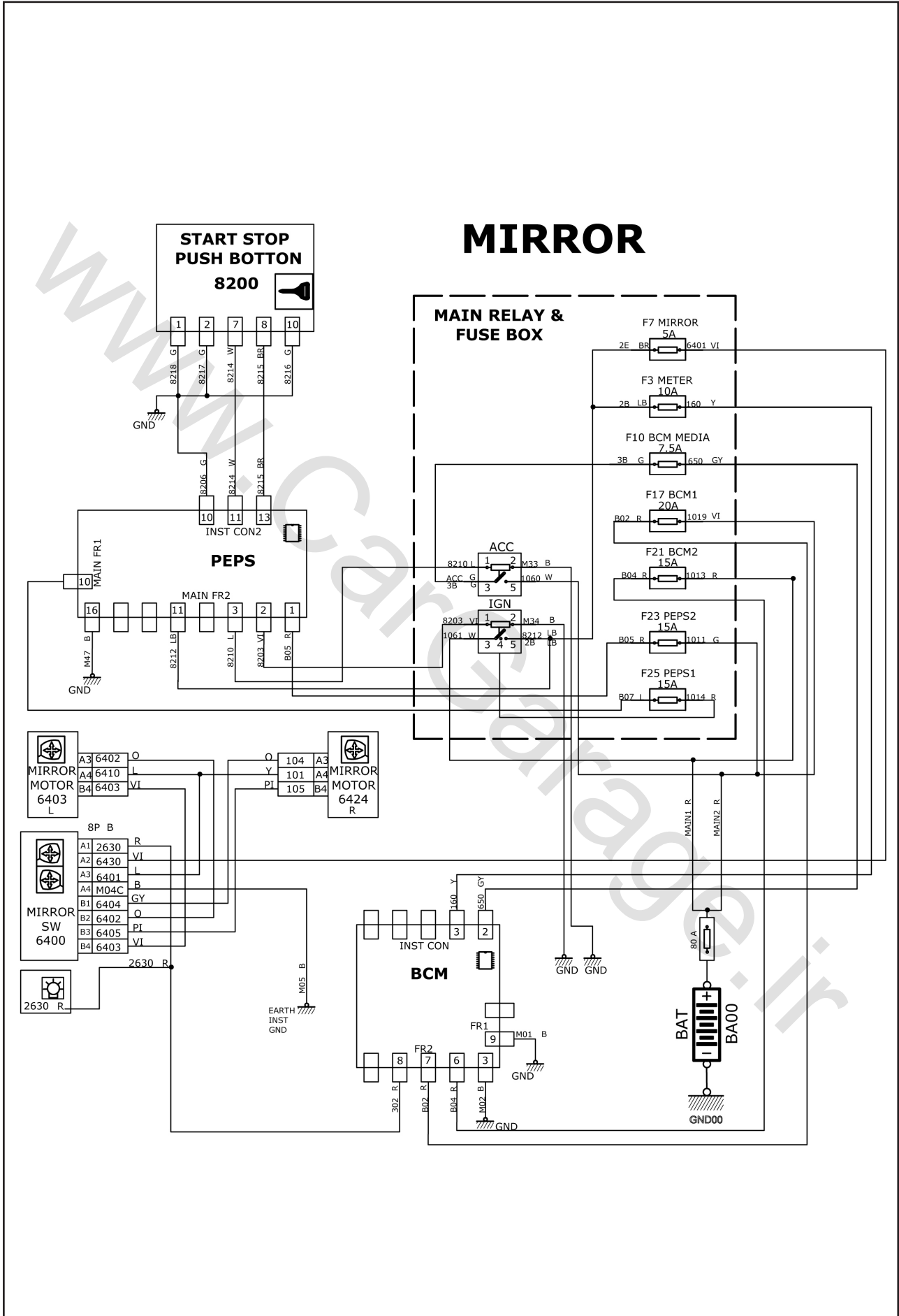
<p>کانکتور دسته سیم داشبورد به                  BCM (INST CON)</p> 	<p>کانکتور دسته سیم داشبورد به کلید تنظیم ارتفاع چراغ جلو                  2639</p> 
<p>کانکتور دسته سیم داشبورد به دسته چراغ ۱                  (دسته راهنما)                  0006</p> 	<p>کانکتور دسته سیم داشبورد به دسته چراغ ۲                  (دسته راهنما)                  0006</p> 
<p>کانکتور دسته سیم اصلی به باتری                  MAIN</p> 	<p>کانکتور دسته سیم اصلی به                  BCM (FR1)</p> 
<p>کانکتور رابط دسته سیم اصلی به داشبورد                  XIM02</p> 	<p>کانکتور رابط دسته سیم اصلی به داشبورد                  XIM03</p> 
	<p>کانکتور دسته سیم اصلی به موتور تنظیم ارتفاع چراغ جلو                  3115 - 3124</p> 

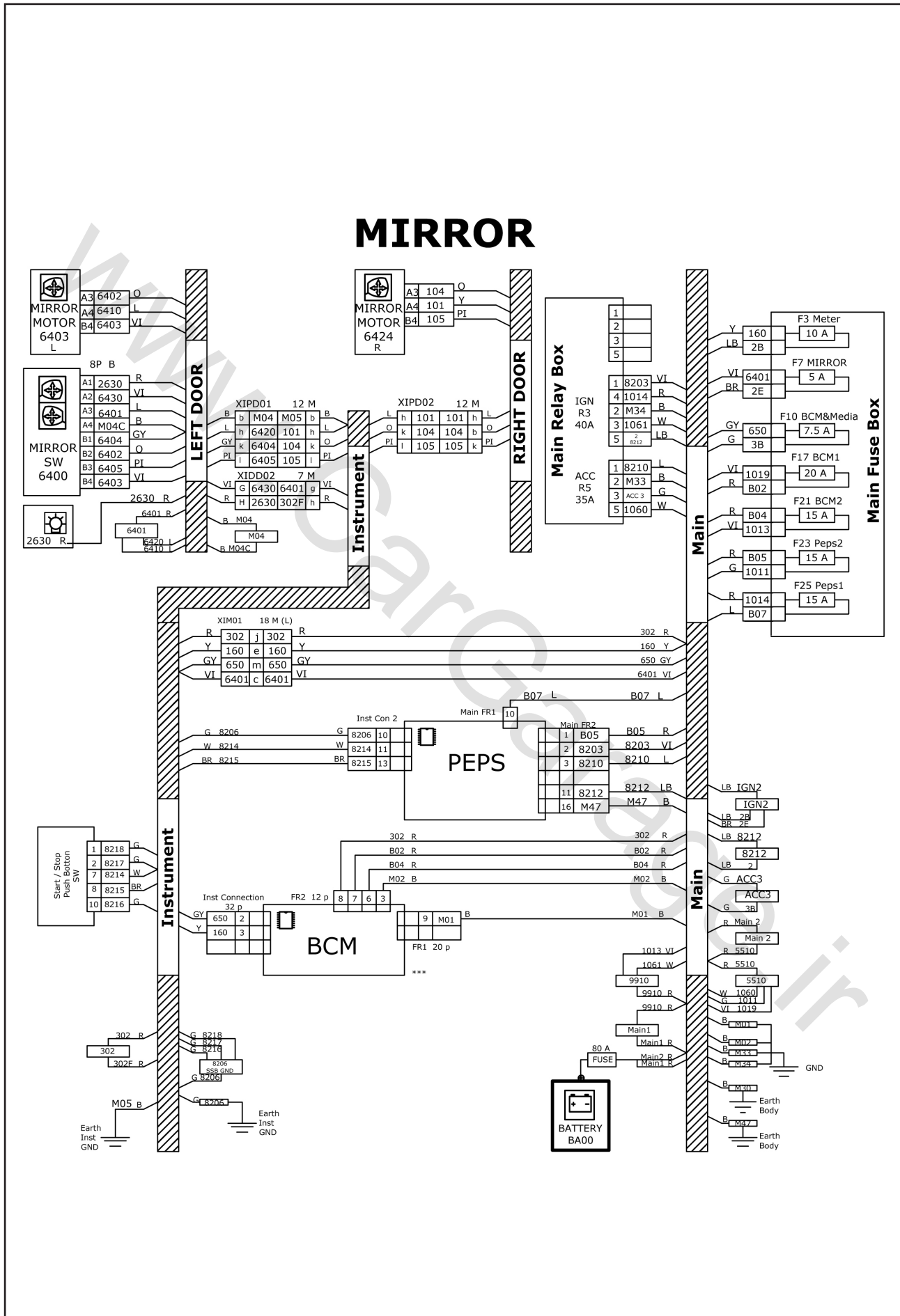

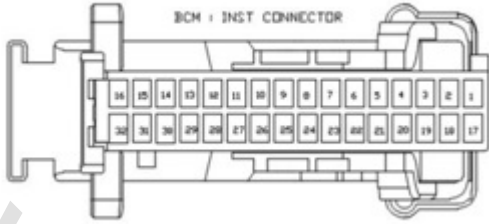

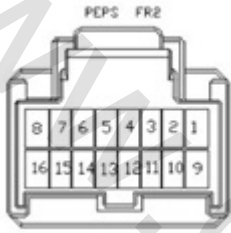
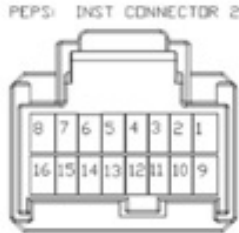

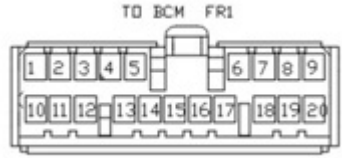
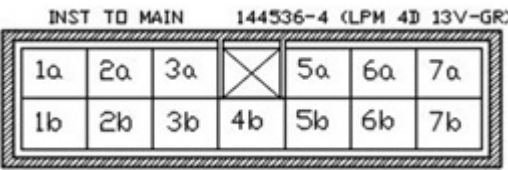
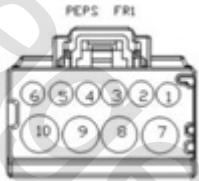
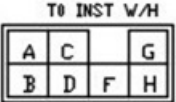
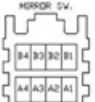
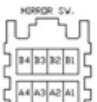
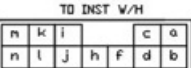
<p>کانکتور دسته سیم داشبورد به BCM (INST CON)</p> 	<p>کانکتور دسته سیم داشبورد به استارت / استپ SW</p> 
<p>کانکتور دسته سیم اصلی به PEPS(FR2)</p> 	<p>کانکتور دسته سیم داشبورد به PEPS (INST CON2)</p> 
<p>کانکتور دسته سیم اصلی به باتری MAIN</p> 	<p>کانکتور دسته سیم اصلی به BCM (FR1)</p> 
<p>کانکتور رابط دسته سیم اصلی به داشبورد XIM01</p> 	<p>کانکتور دسته سیم اصلی به PEPS (FR1)</p> 
<p>کانکتور ارتباط دسته سیم درب ها به دسته سیم داشبورد XIDD02</p> 	<p>کانکتور ارتباط دسته سیم درب جلو چپ به کلید آینه 6400</p> 
<p>کانکتور اتصال دسته سیم درب به موتور آینه 6424 - 6403</p> 	<p>کانکتور ارتباط دسته سیم درب ها به دسته سیم داشبورد XIPD01</p> 



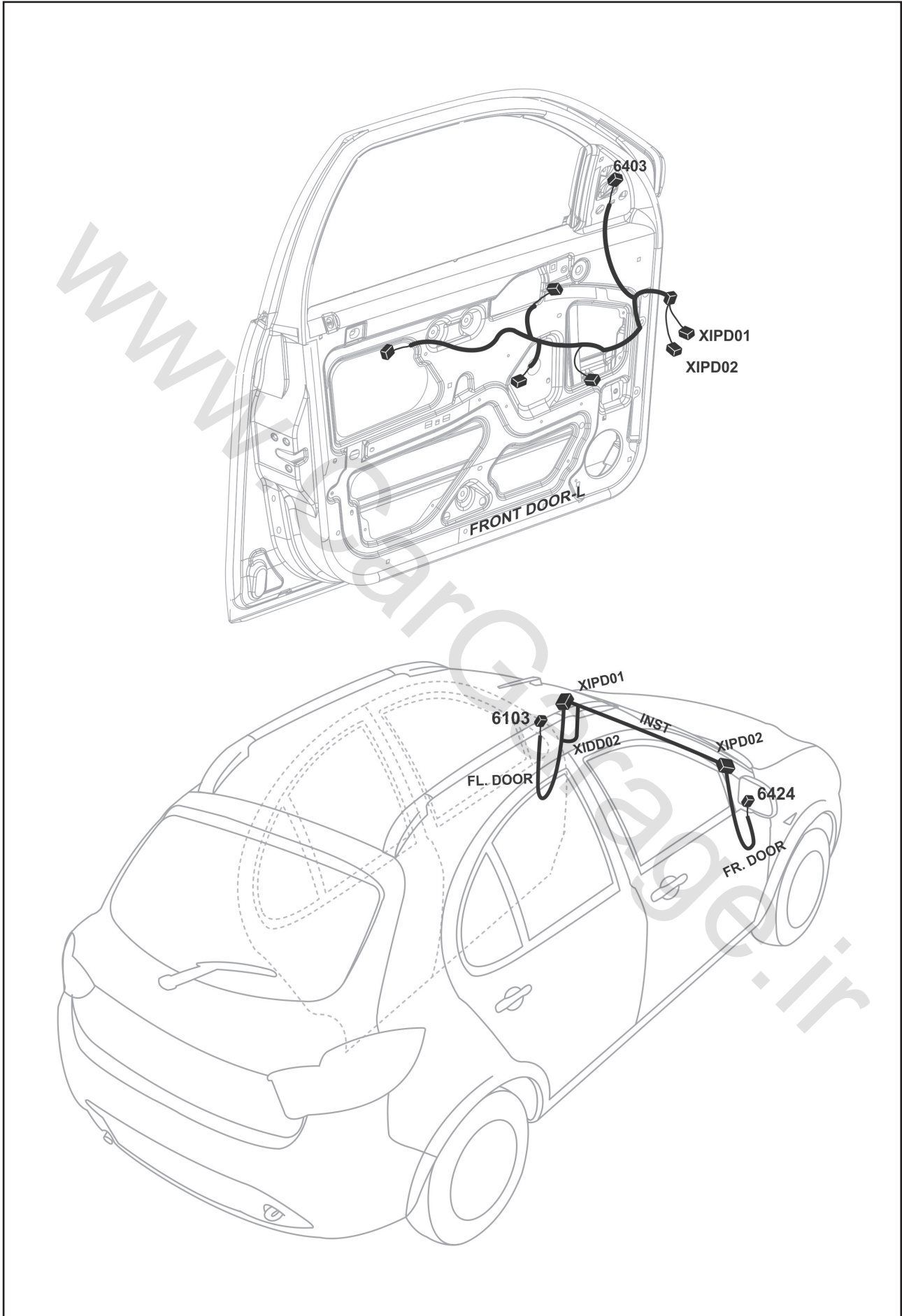

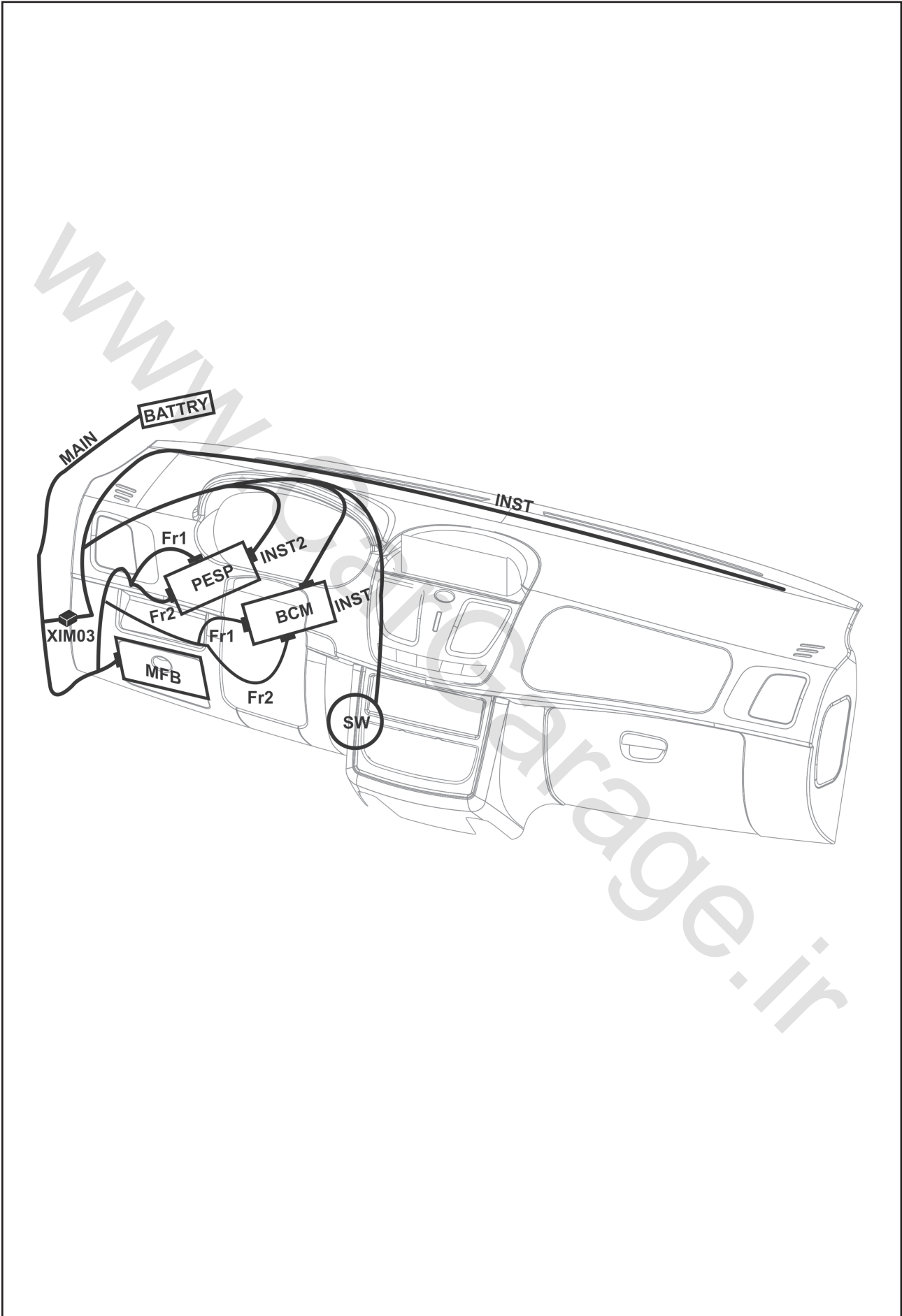

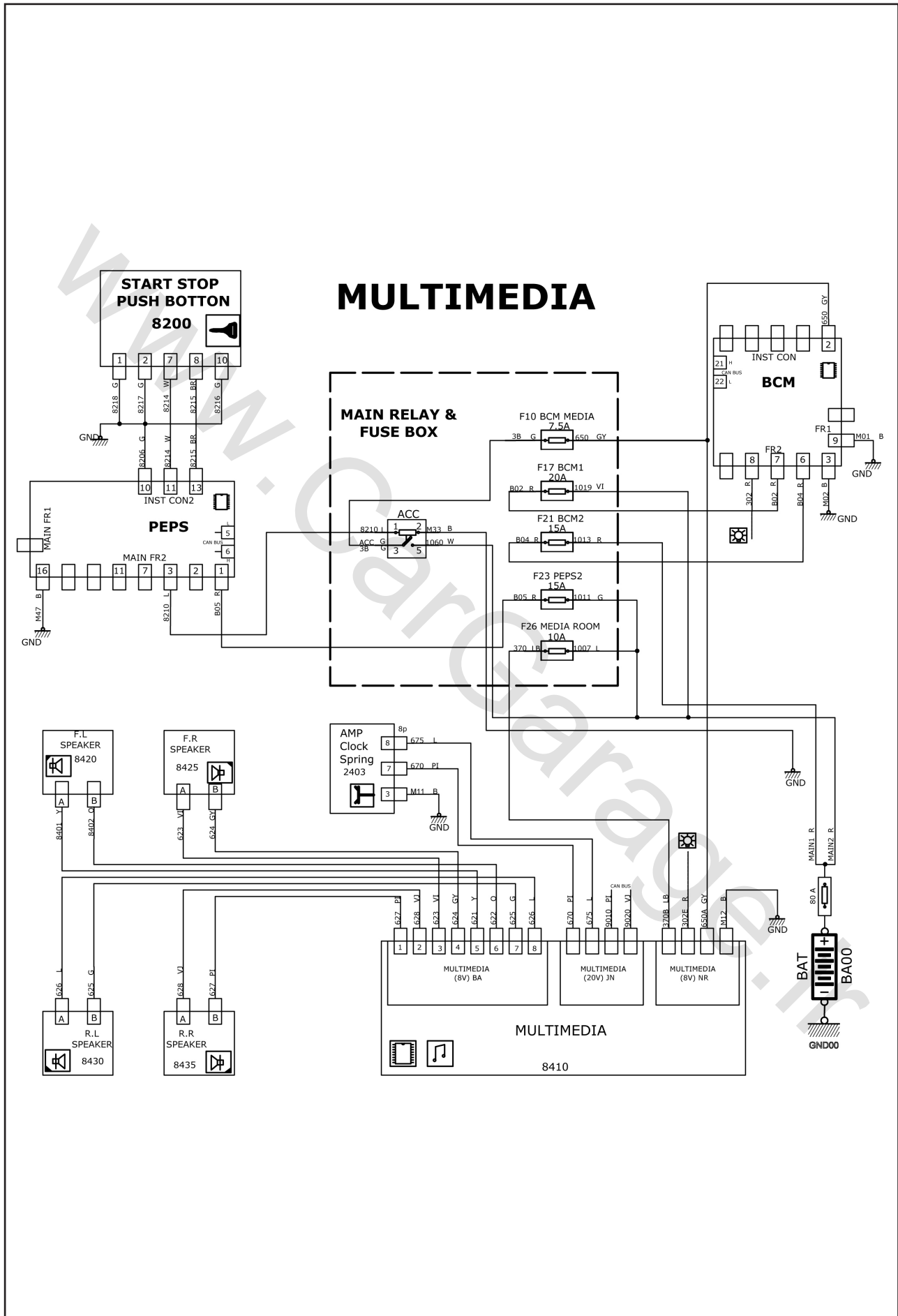



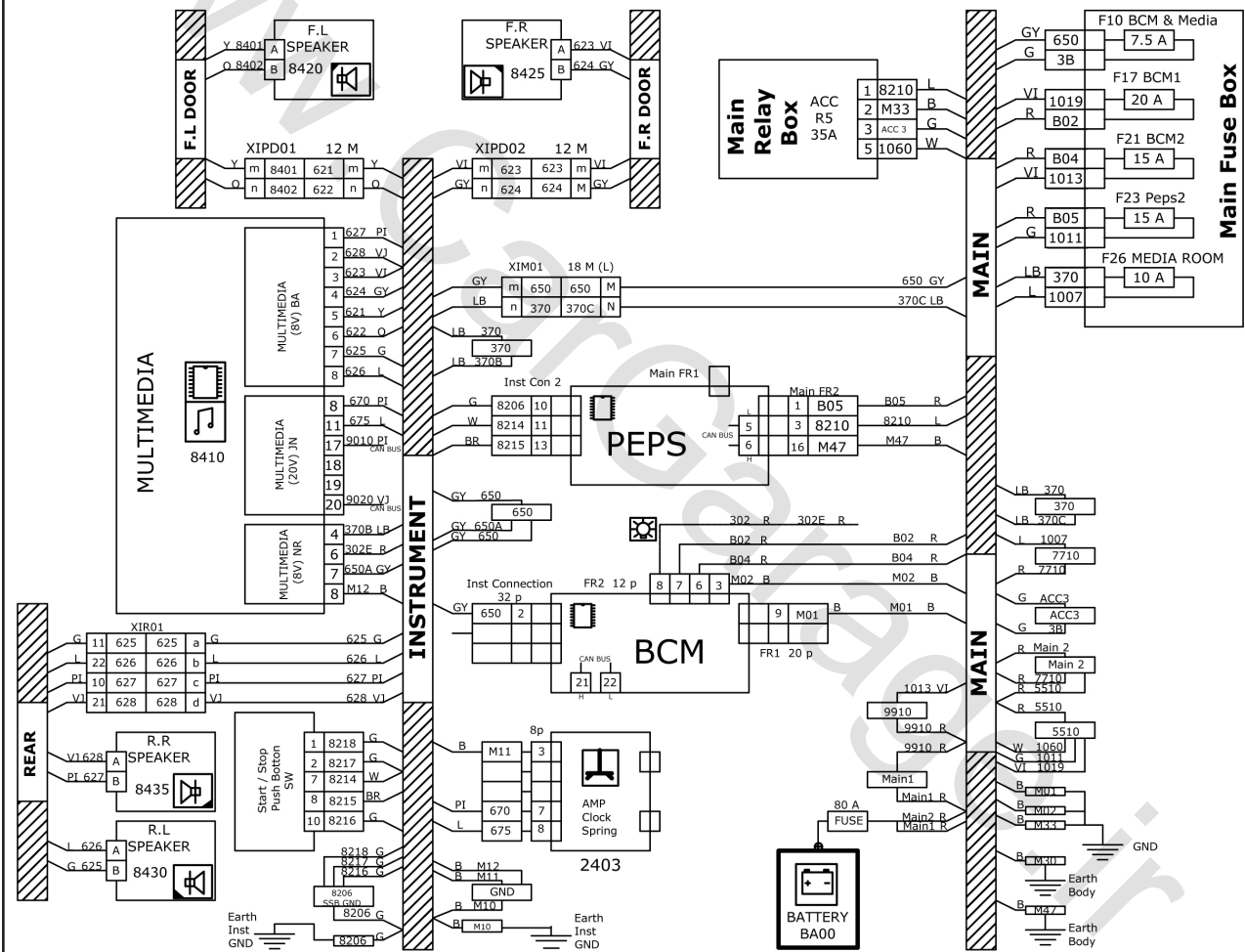

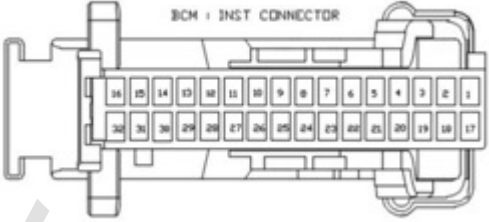

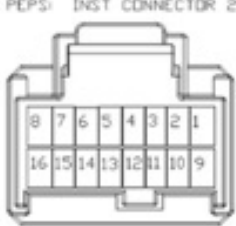
# MULTIMEDIA

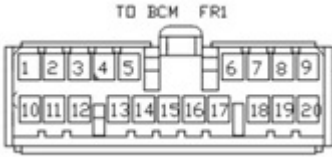
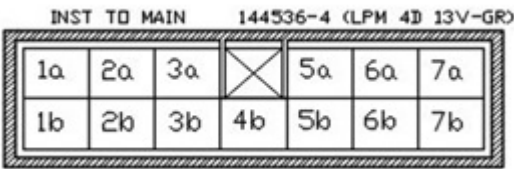
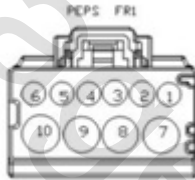
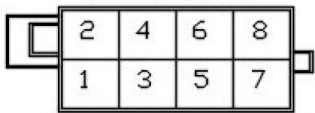

<p>کانکتور دسته سیم داشبورد به  <b>BCM (INST CON)</b></p> 	<p>کانکتور دسته سیم داشبورد به استارت / استپ  <b>SW</b></p> 
<p>کانکتور دسته سیم اصلی به  <b>PEPS(FR2)</b></p> 	<p>کانکتور دسته سیم داشبورد به  <b>PEPS (INST CON2)</b></p> 
<p>کانکتور دسته سیم اصلی به باتری  <b>MAIN</b></p> 	<p>کانکتور دسته سیم اصلی به  <b>BCM (FR1)</b></p> 
<p>کانکتور رابط دسته سیم اصلی به داشبورد  <b>XIM01</b></p> 	<p>کانکتور دسته سیم اصلی به  <b>PEPS (FR1)</b></p> 
<p>کانکتور دسته سیم داشبورد به مولتی مدیا  <b>XIMM81</b>          MULTI MEDIA          CJPTAR-8V-NR</p> 	<p>کانکتور دسته سیم داشبورد به سویچ چرخشی  <b>2403</b></p> 

کانکتور دسته سیم داشبورد به مولتی مدیا  
XIMM200

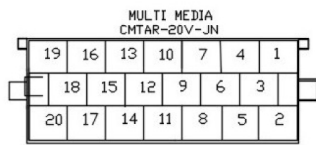

کانکتور دسته سیم داشبورد به مولتی مدیا  
XIMM82

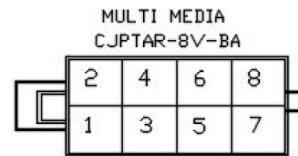

www.CarGarage.ir

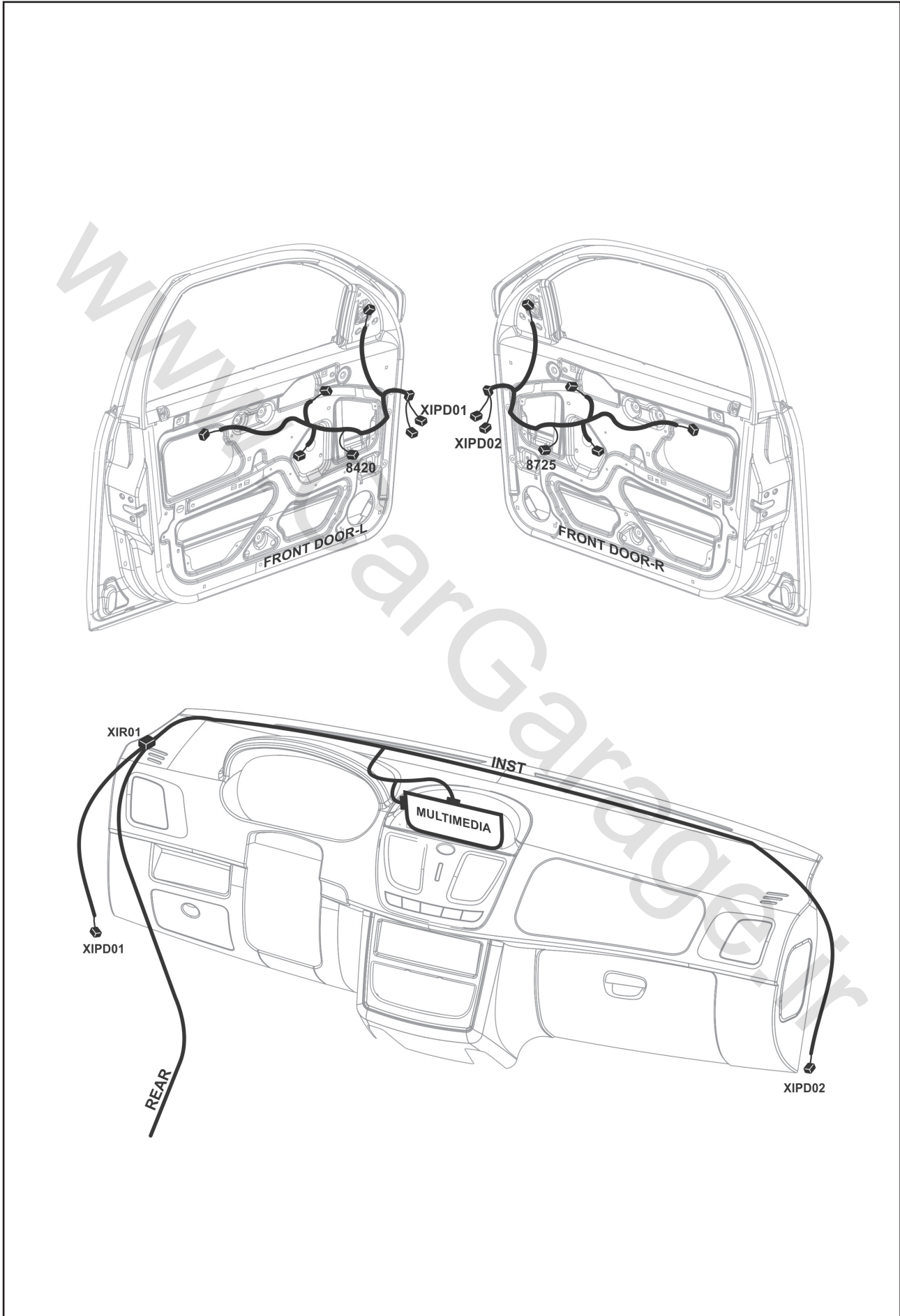

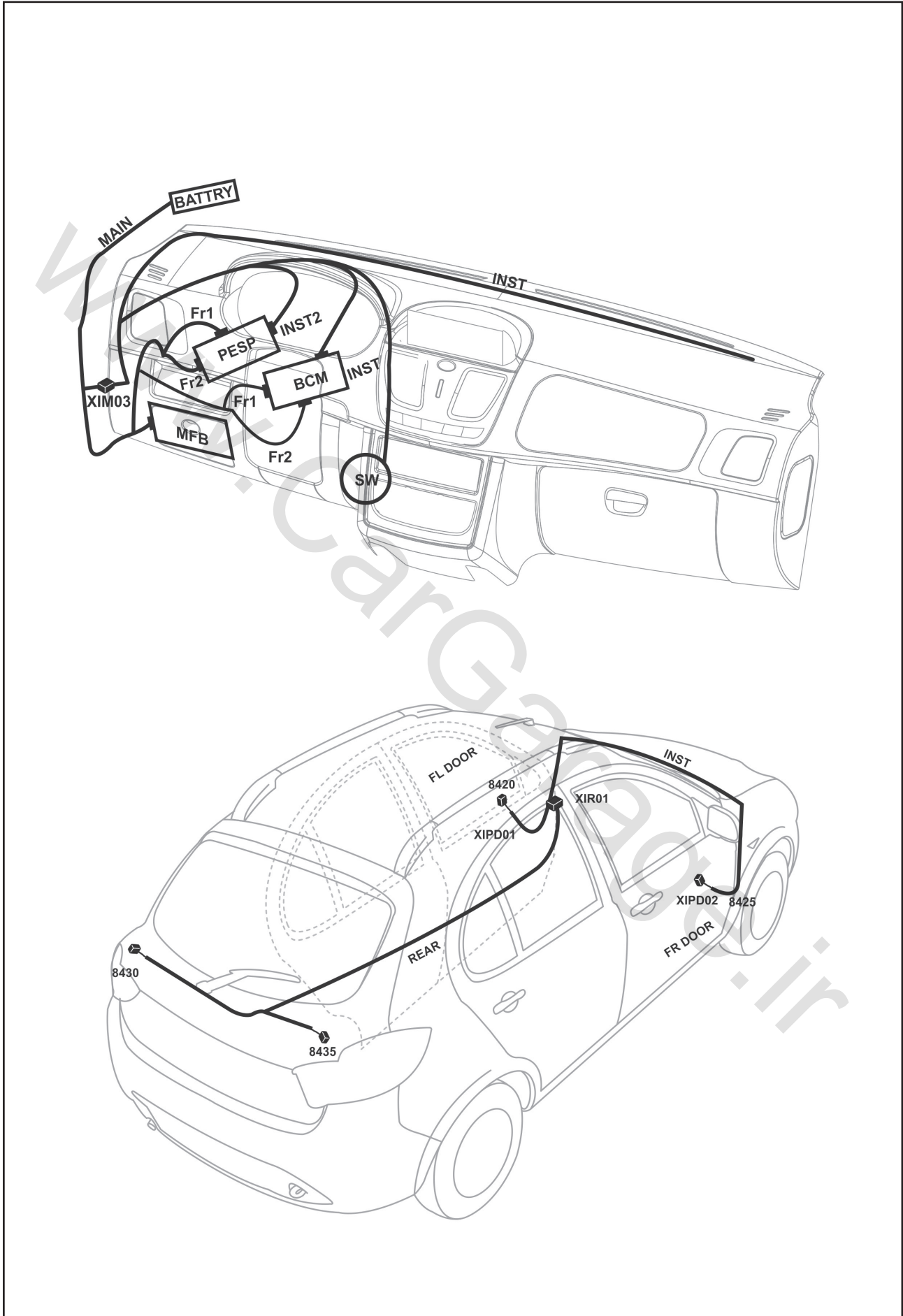





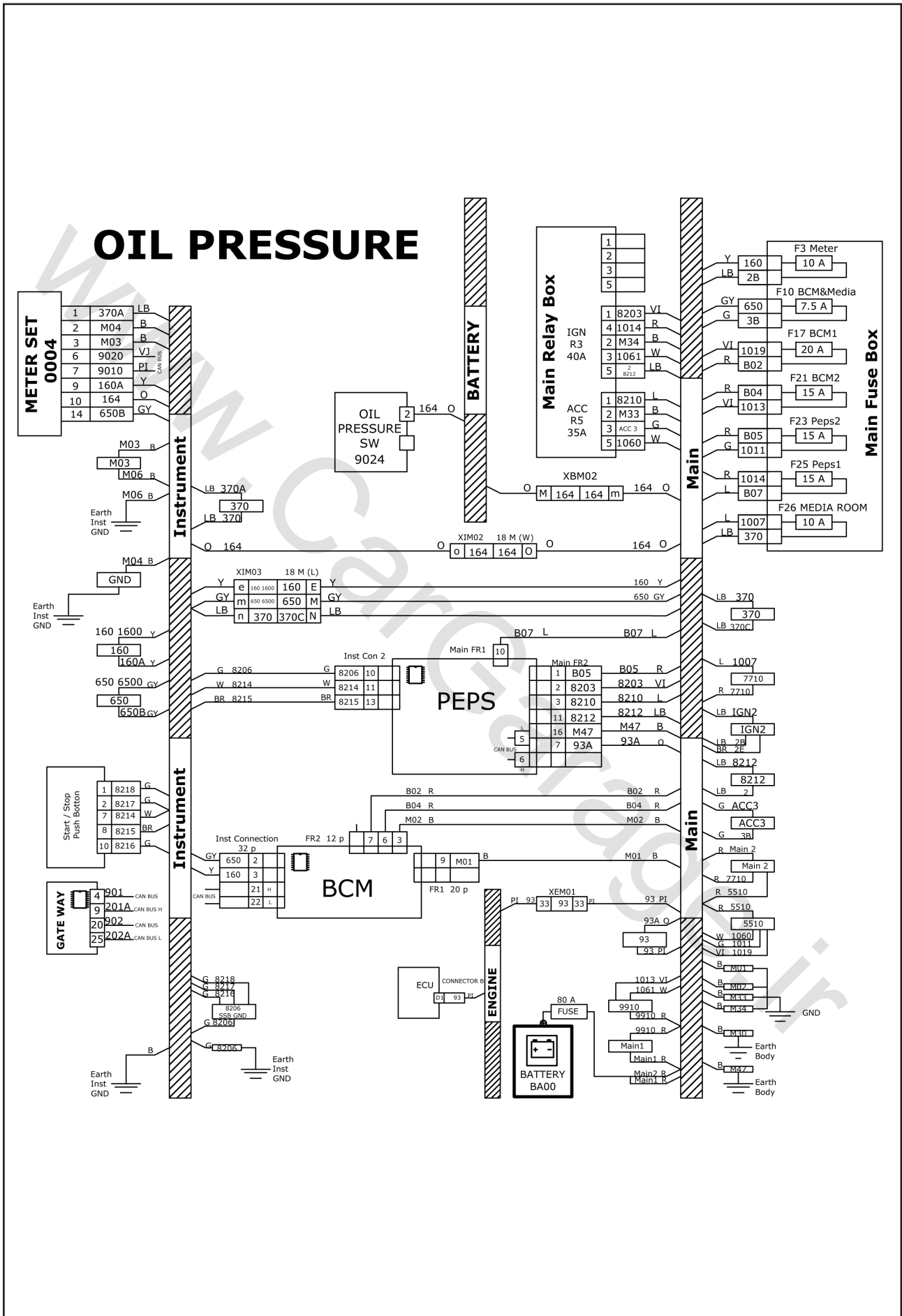

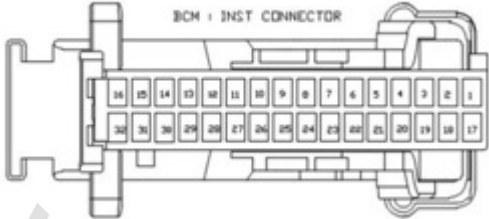

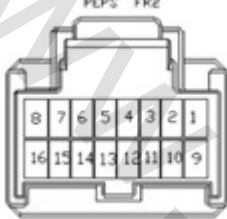
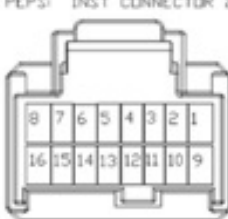
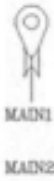
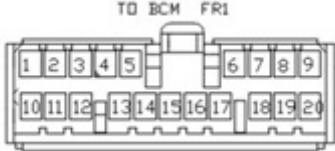
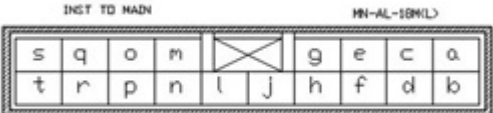

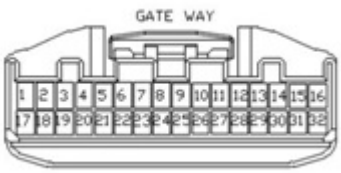
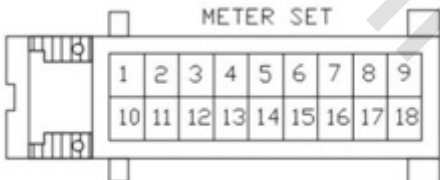
<p>کانکتور دسته سیم داشبورد به  <b>BCM (INST CON)</b></p> 	<p>کانکتور دسته سیم داشبورد به استارت / استپ  <b>SW</b></p> 
<p>کانکتور دسته سیم اصلی به  <b>PEPS(FR2)</b></p> 	<p>کانکتور دسته سیم داشبورد به  <b>PEPS (INST CON2)</b></p> 
<p>کانکتور دسته سیم اصلی به باتری  <b>MAIN</b></p> 	<p>کانکتور دسته سیم اصلی به  <b>BCM (FR1)</b></p> 
<p>کانکتور رابط دسته سیم اصلی به داشبورد  <b>XIM03</b></p> 	<p>کانکتور دسته سیم اصلی به  <b>PEPS (FR1)</b></p> 
<p>کانکتور اتصال دسته سیم داشبورد به  <b>GATEWAY</b></p> 	<p>کانکتور اتصال دسته سیم داشبورد به جلو آمپر  <b>0004</b></p> 

<p>کانکتور دسته سیم باتری به فشنگی روغن</p> <p>OIL P. SW.</p> 	<p>کانکتور اتصال دسته سیم اصلی به موتور XEM01</p> <p>TO ENGINE W/H</p> 
---	---

www.CarGarage.ir

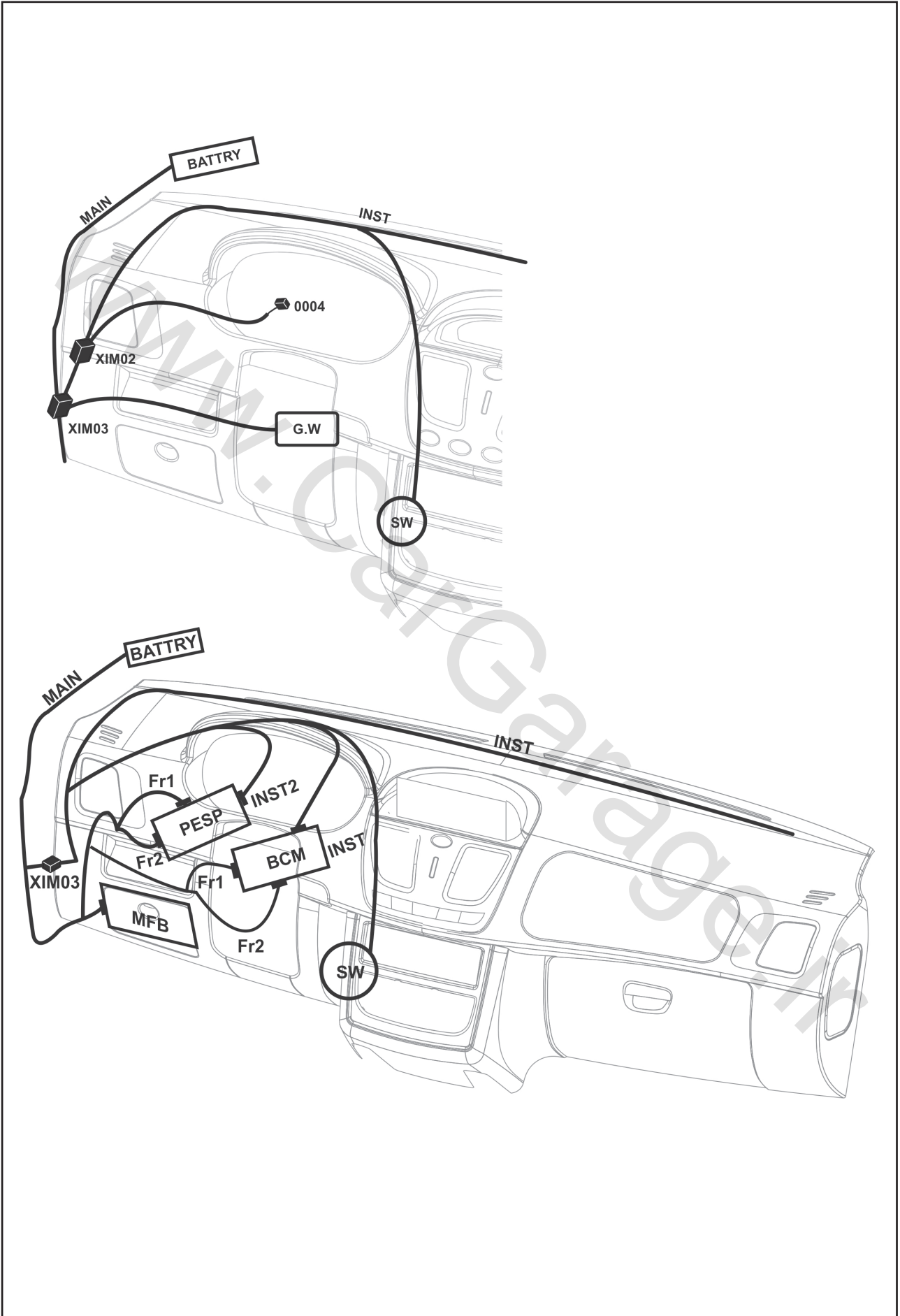

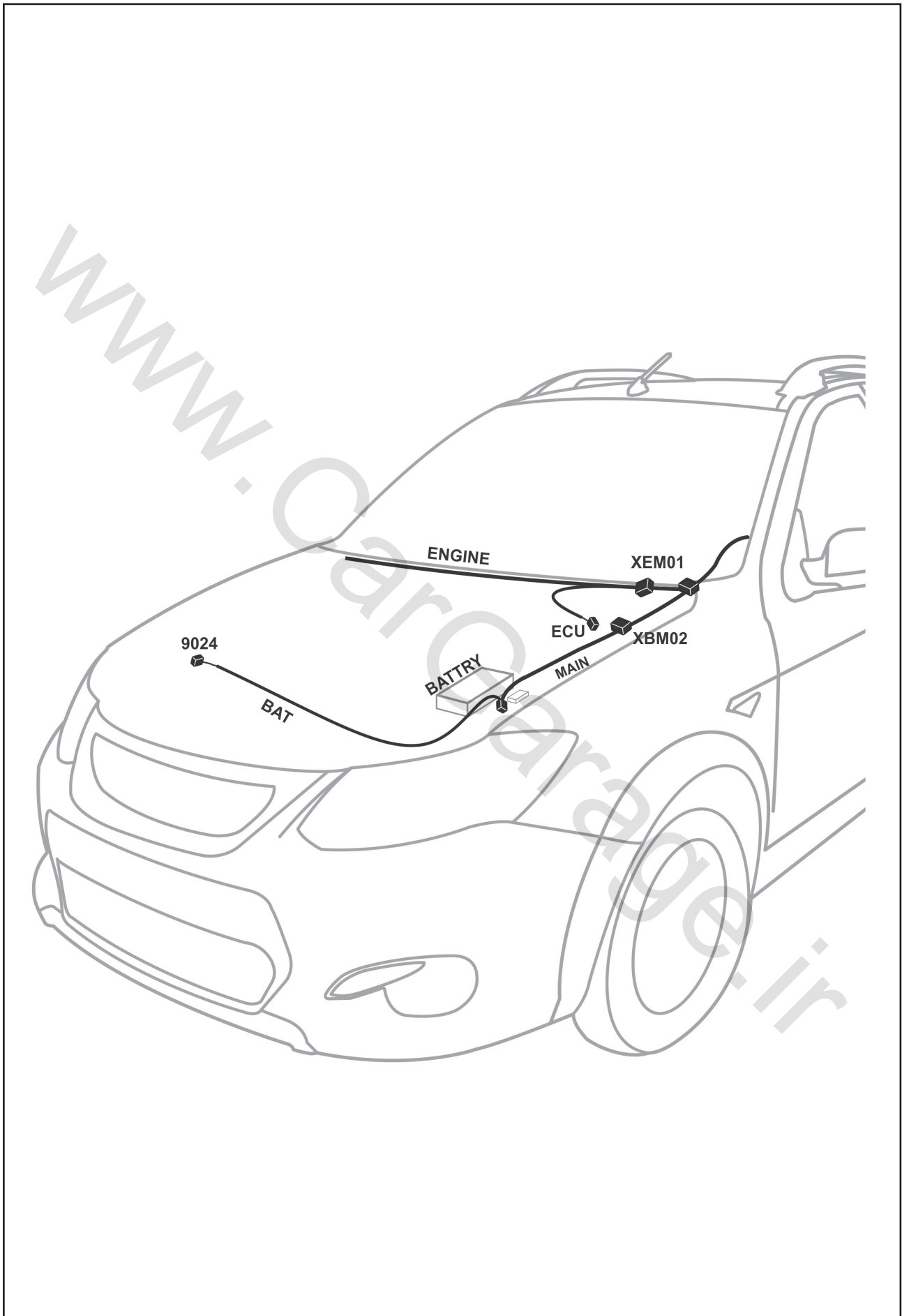

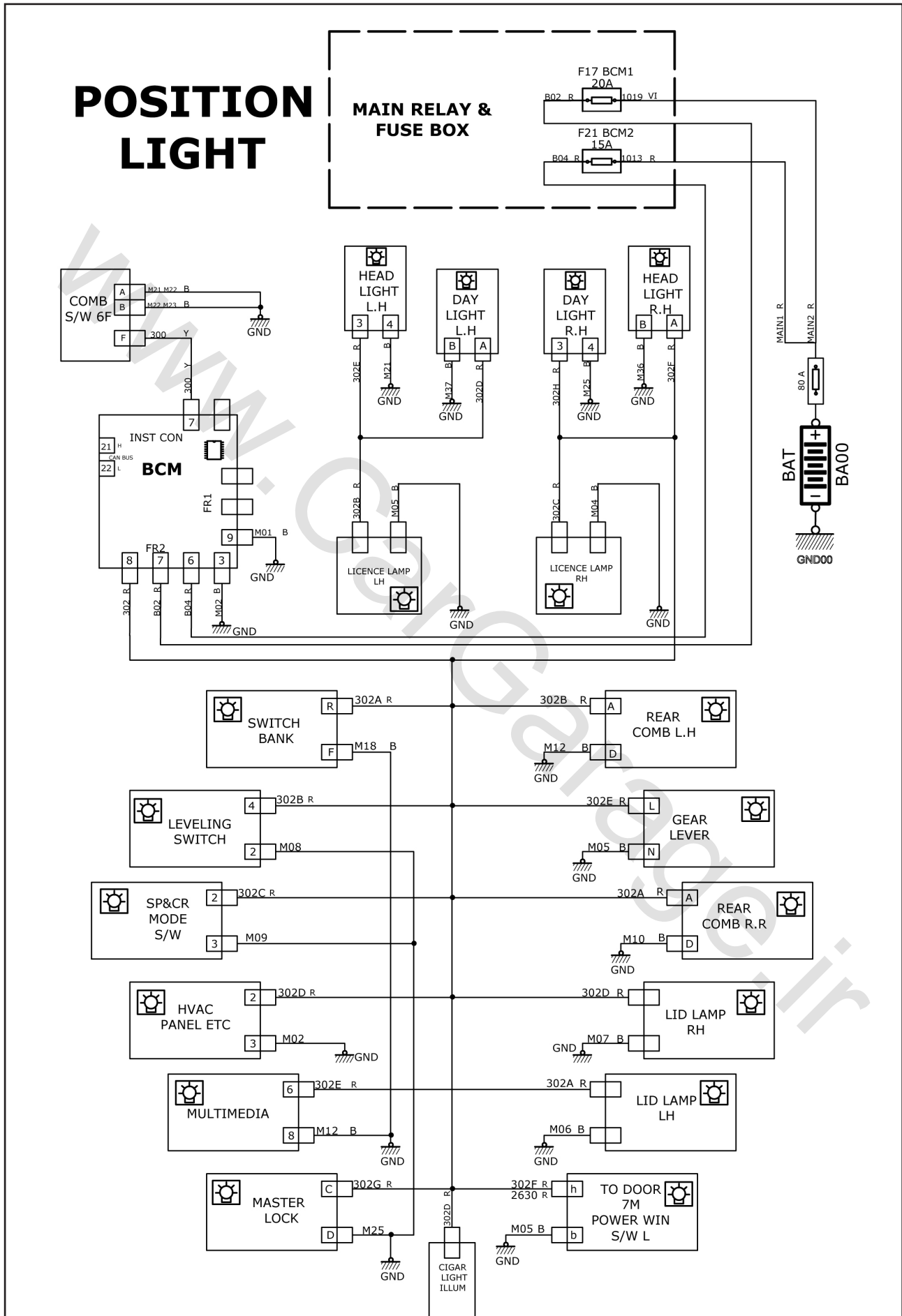

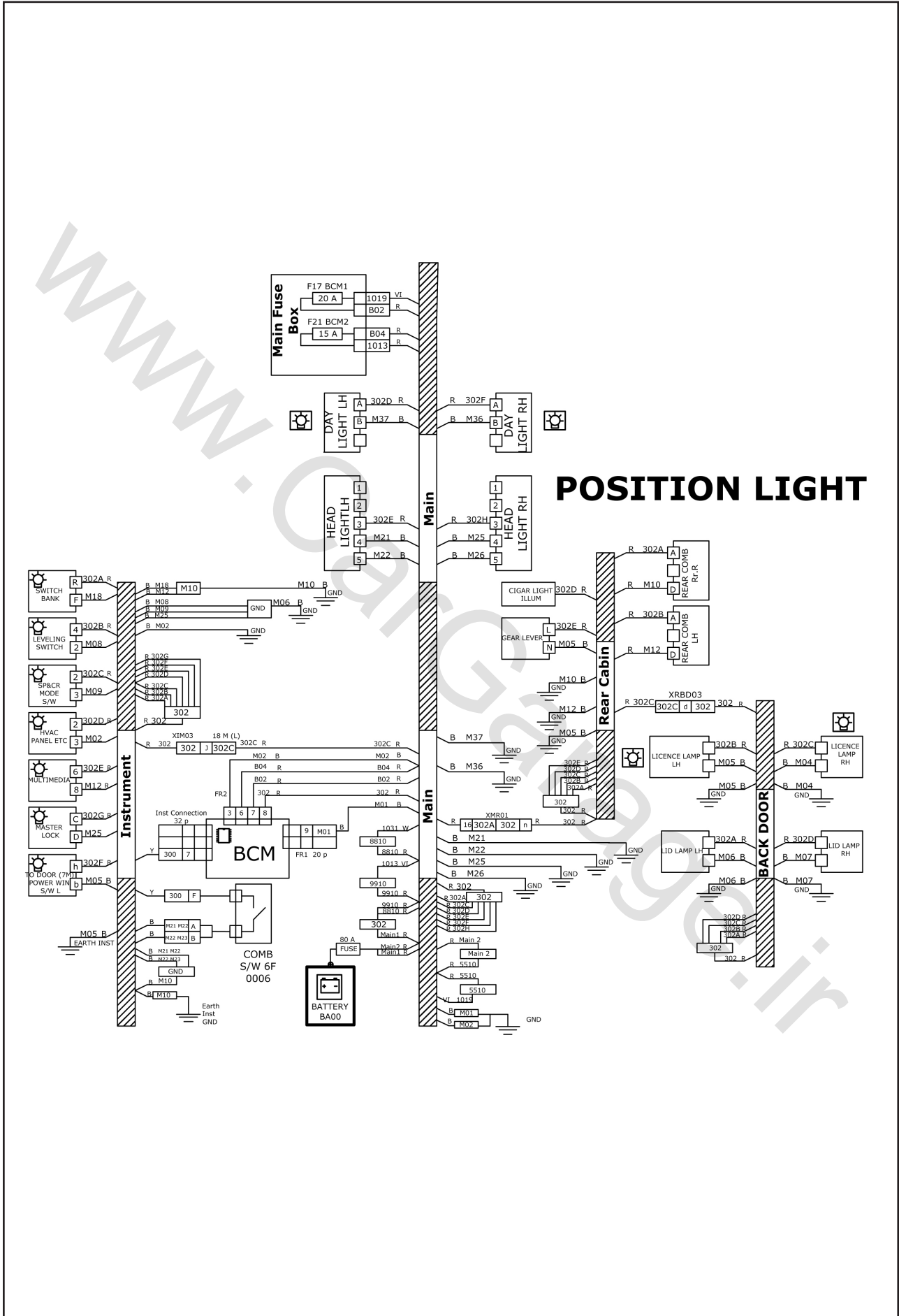



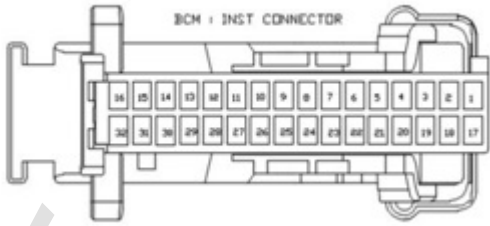
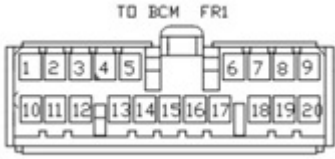

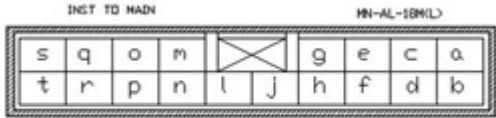
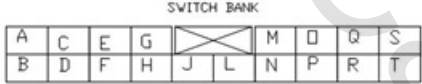

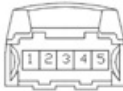

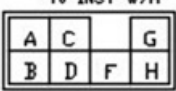

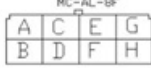



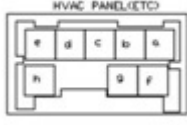
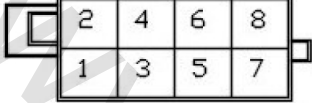

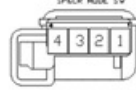
<p>کانکتور دسته سیم داشبورد به BCM (INST CON)</p> 	<p>کانکتور دسته سیم اصلی به BCM (FR1)</p> 
<p>کانکتور دسته سیم اصلی به باتری MAIN</p> 	<p>کانکتور رابط دسته سیم اصلی به داشبورد XIM03</p> 
<p>کانکتور رابط دسته سیم داشبورد به سویچ بانک SWITCH BANK</p> 	<p>کانکتور اتصال چراغ شب XBDLL01</p> <p>TO LICENSE LAMP RH</p> 
<p>کانکتور دسته سیم اصلی به دسته سیم عقب XMR01</p> 	<p>کانکتور دسته سیم اصلی به مجموعه چراغ جلو 2610</p> <p>HEAD LIGHT</p> 
<p>کانکتور ارتباط بین دسته سیم عقب و درب صندوق عقب XRBD01</p> 	<p>کانکتور ارتباط بین دسته سیم عقب و درب صندوق عقب XRBD02</p> <p>TO REAR CABIN</p> 
<p>کانکتور ارتباط دسته سیم درب ها به دسته سیم داشبورد XIDD02</p> <p>TO INST W/H</p> 	<p>کانکتور دسته سیم داشبورد به کلید تنظیم ارتفاع چراغ جلو LEVEL SW</p> 
<p>کانکتور دسته سیم عقب به مجموعه چراغ های عقب XRRC01</p> 	<p>کانکتور دسته سیم داشبورد به دسته چراغ ۱ (دسته راهنما) 0006</p> <p>COMB. SW. NC-AL-GR</p> 



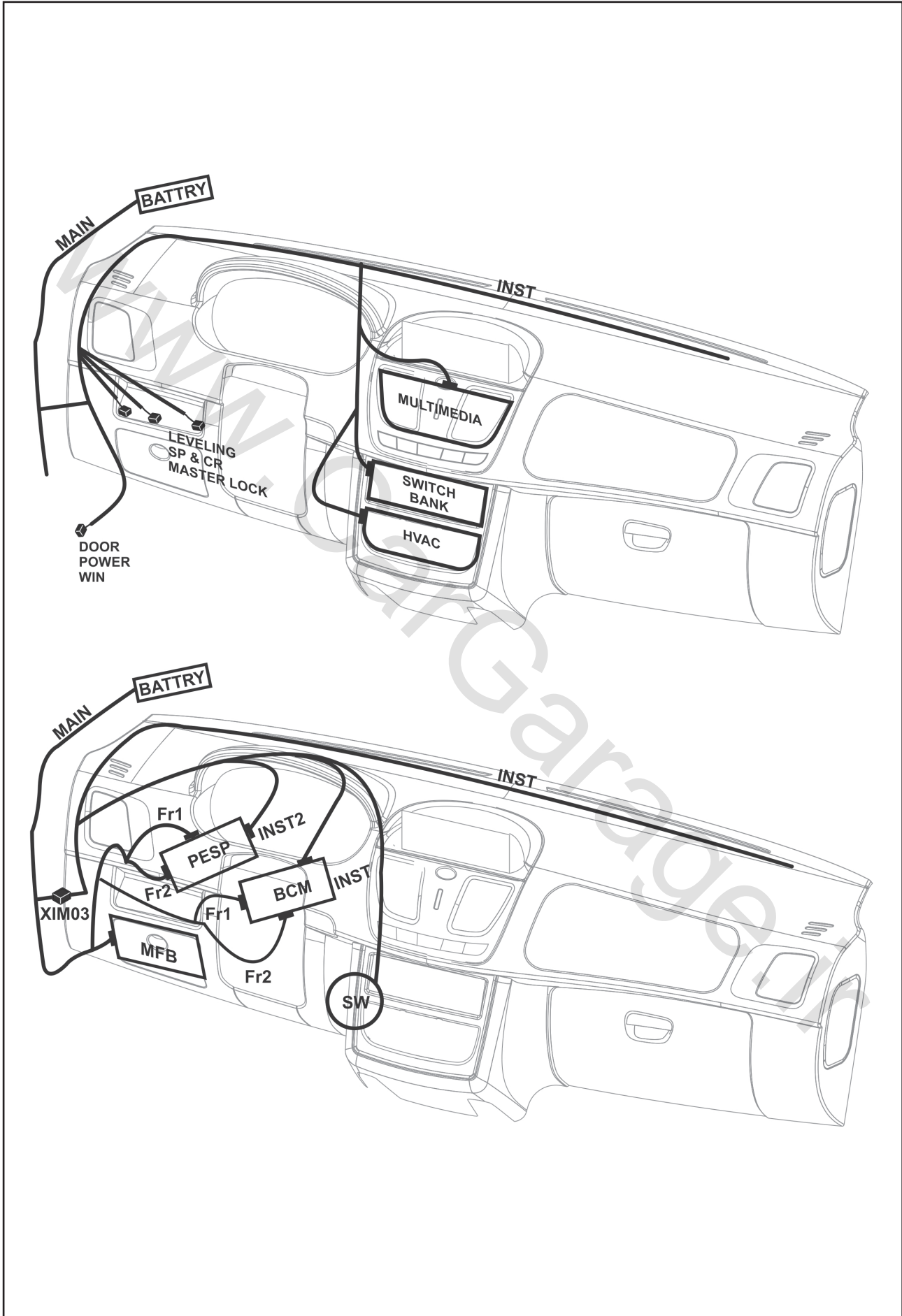

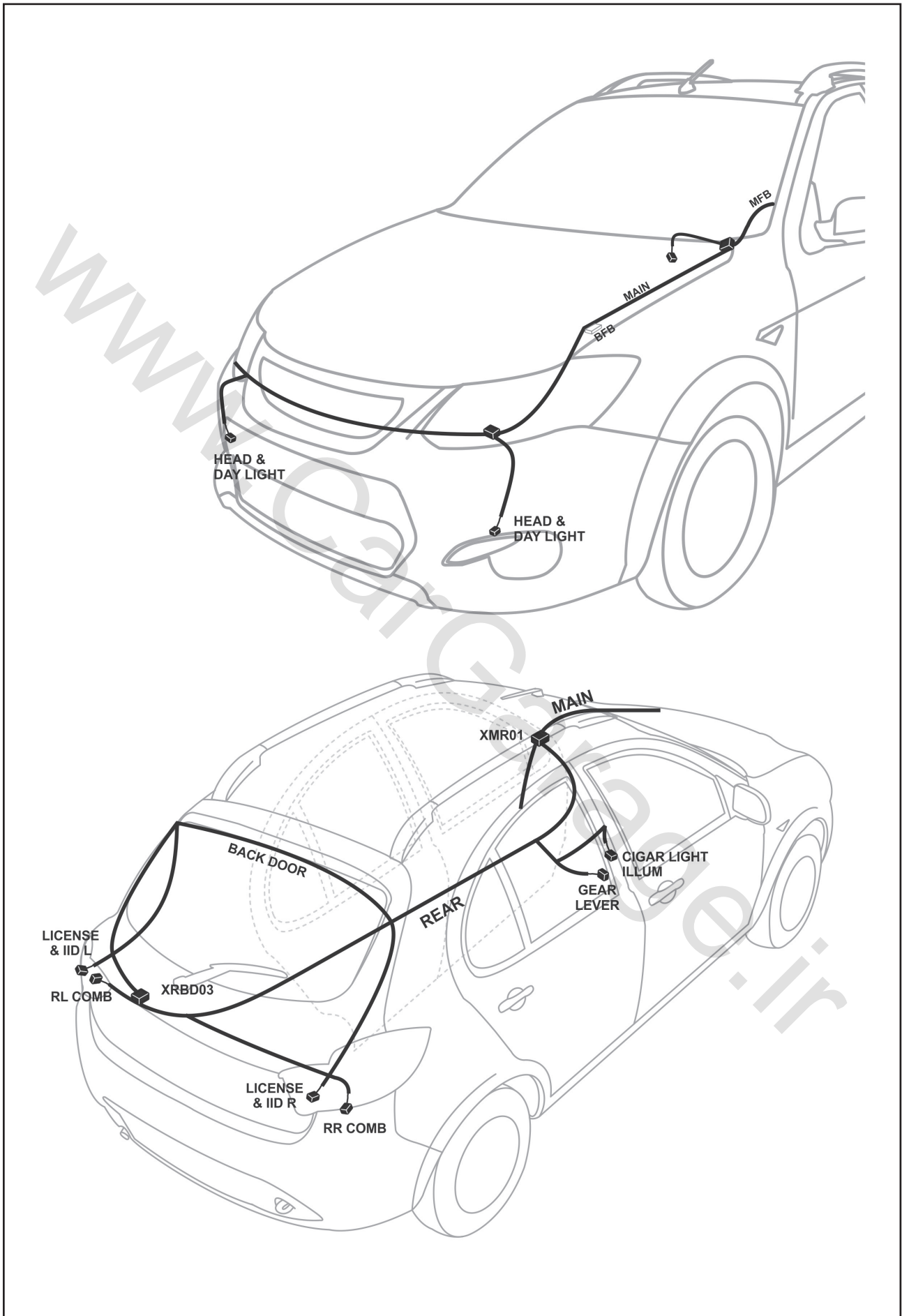

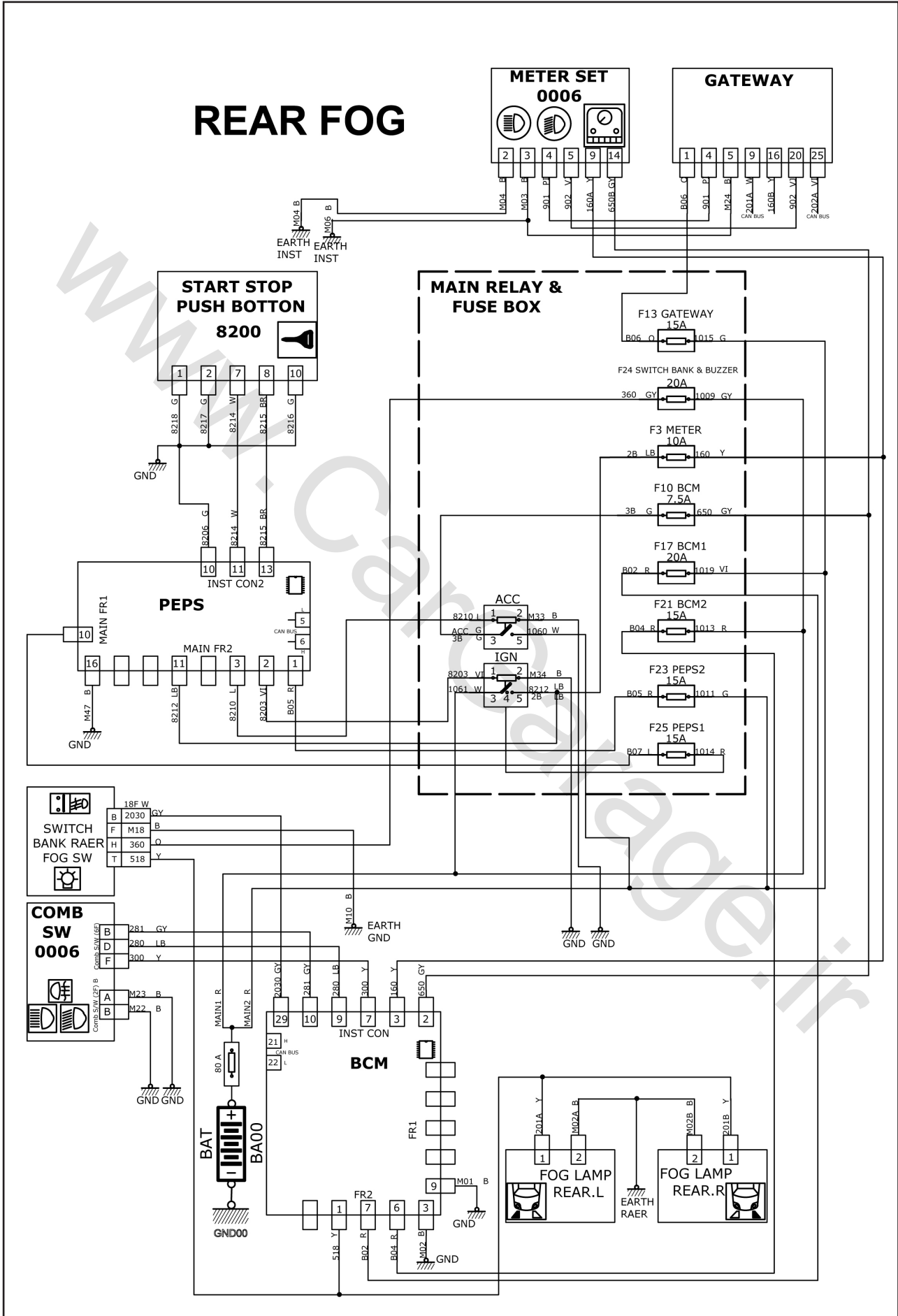
<p>کانکتور دسته سیم داشبورد به دسته چراغ ۲ (دسته راهنما) 0006</p> 	<p>کانکتور دسته سیم داشبورد به مجموعه تهویه مطبوع دیجیتال ETC2</p> 
<p>کانکتور دسته سیم داشبورد به مولتی مدیا XIMM81 MULTI MEDIA CJPTAR-8V-NR</p> 	<p>کانکتور دسته سیم اصلی به لامپ چراغ روز DRL</p> 
<p>کانکتور دسته سیم عقب به چراغ فنک سیگار XRCL01</p> 	<p>کانکتور دسته سیم داشبورد به کلید لیمیتر (کلید محدود کننده سرعت) SP&amp;CR</p> 
	<p>کانکتور دسته سیم عقب به مجموعه دسته دنده GEAR LEVER</p> 

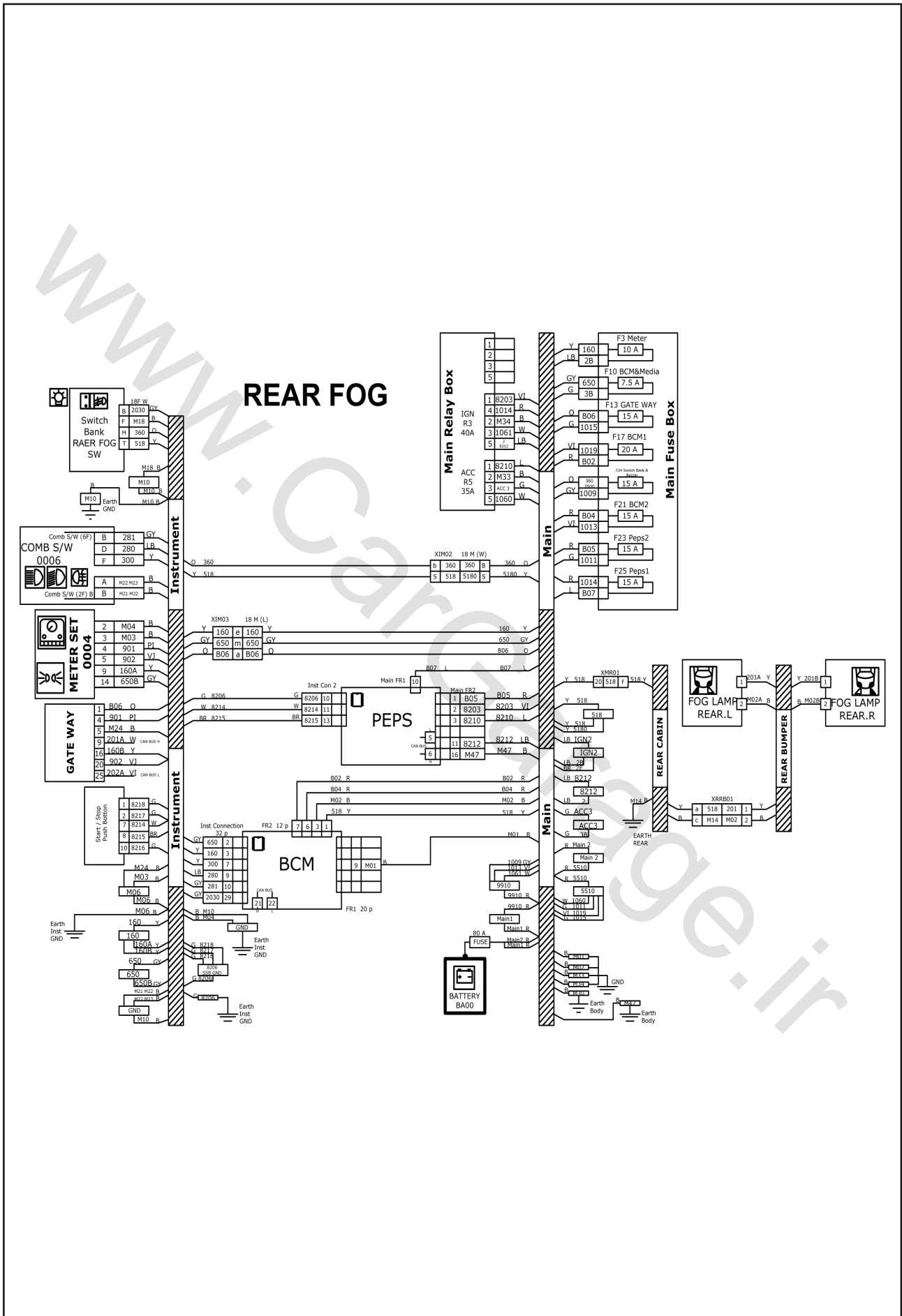

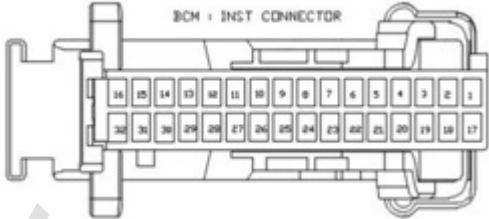

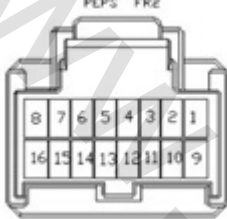
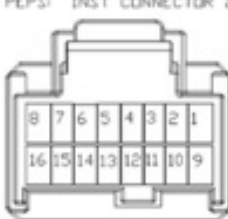
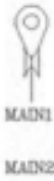
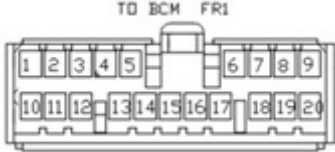
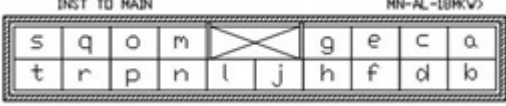

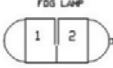
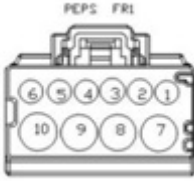
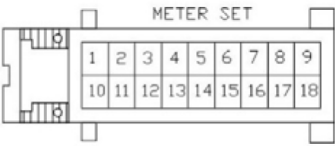



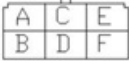
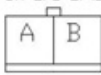

<p>کانکتور دسته سیم داشبورد به  <b>BCM (INST CON)</b></p> 	<p>کانکتور دسته سیم داشبورد به استارت / استپ  <b>SW</b></p> 
<p>کانکتور دسته سیم اصلی به  <b>PEPS(FR2)</b></p> 	<p>کانکتور دسته سیم داشبورد به  <b>PEPS (INST CON2)</b></p> 
<p>کانکتور دسته سیم اصلی به باتری  <b>MAIN</b></p> 	<p>کانکتور دسته سیم اصلی به  <b>BCM (FR1)</b></p> 
<p>کانکتور رابط دسته سیم اصلی به داشبورد  <b>XIM02</b></p> 	<p>کانکتور رابط دسته سیم اصلی به داشبورد  <b>XIM03</b></p> 
<p>کانکتور دسته سیم سپر عقب به مه شکن عقب  <b>RFOG</b></p> 	<p>کانکتور دسته سیم اصلی به  <b>PEPS (FR1)</b></p> 
<p>کانکتور دسته سیم داشبورد به مجموعه جلو آمپر  <b>METERSET 0004</b></p> 	<p>کانکتور اتصال دسته سیم داشبورد به  <b>GATEWAY</b></p> 

<p>کانکتور دسته سیم داشبورد به دسته چراغ ۳                  (دسته راهنما)                  0006                  COMB. SW.                  MC-AL-6F</p> 	<p>کانکتور دسته سیم داشبورد به دسته چراغ ۲                  (دسته راهنما)                  0006                  COMB. SW.                  FBH-EFL-2F(B)</p> 
<p>کانکتور اتصال دسته سیم اصلی به دسته سیم عقب                  XMR01</p> 	<p>کانکتور رابط دسته سیم داشبورد به سویچ بانک                  SWITCH BANK                  SWITCH BANK</p> 
<p>کانکتور ارتباط دسته سیم عقب به دسته سیم سپر عقب                  XRRB01                  REAR BUMPER</p> 	



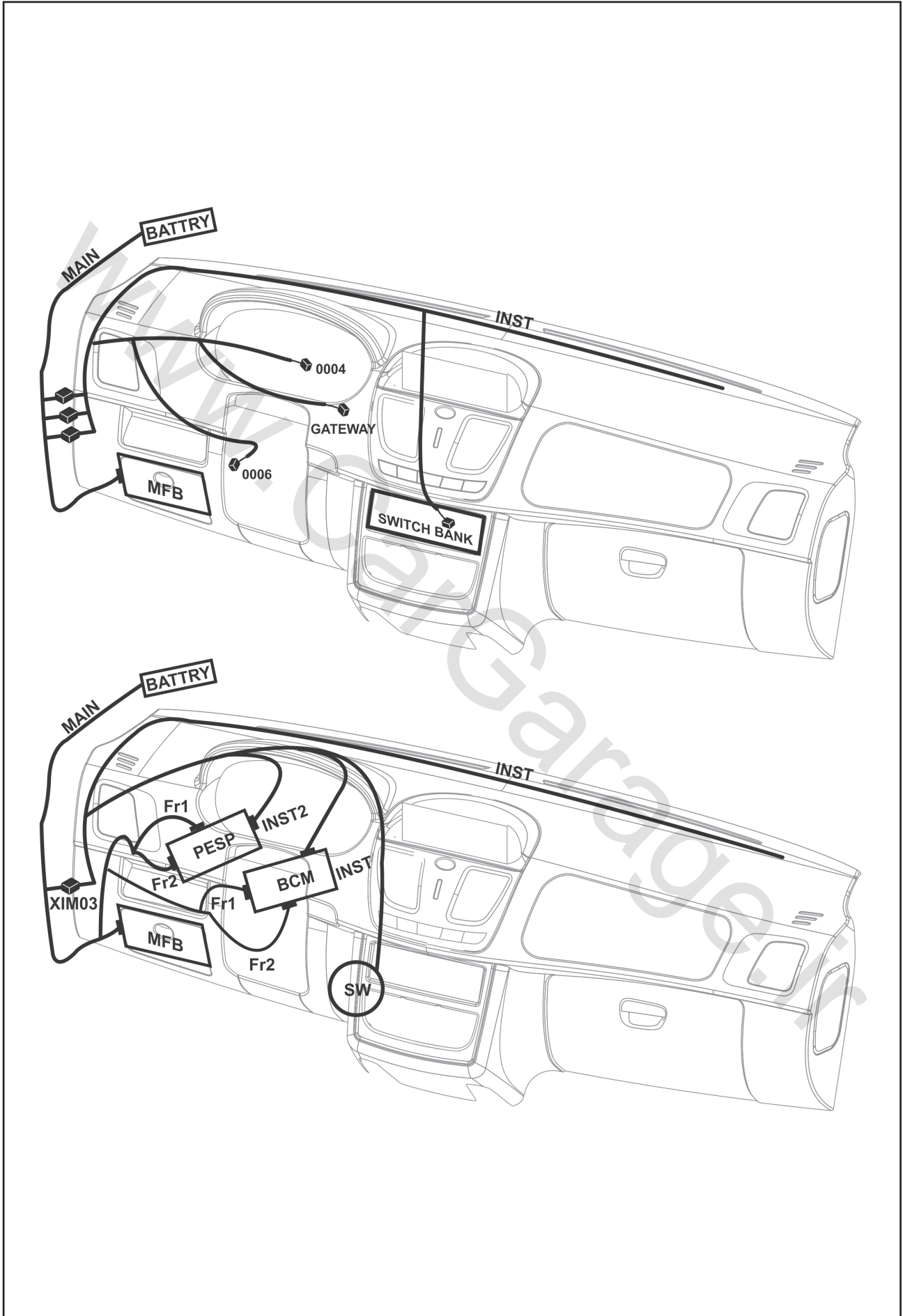

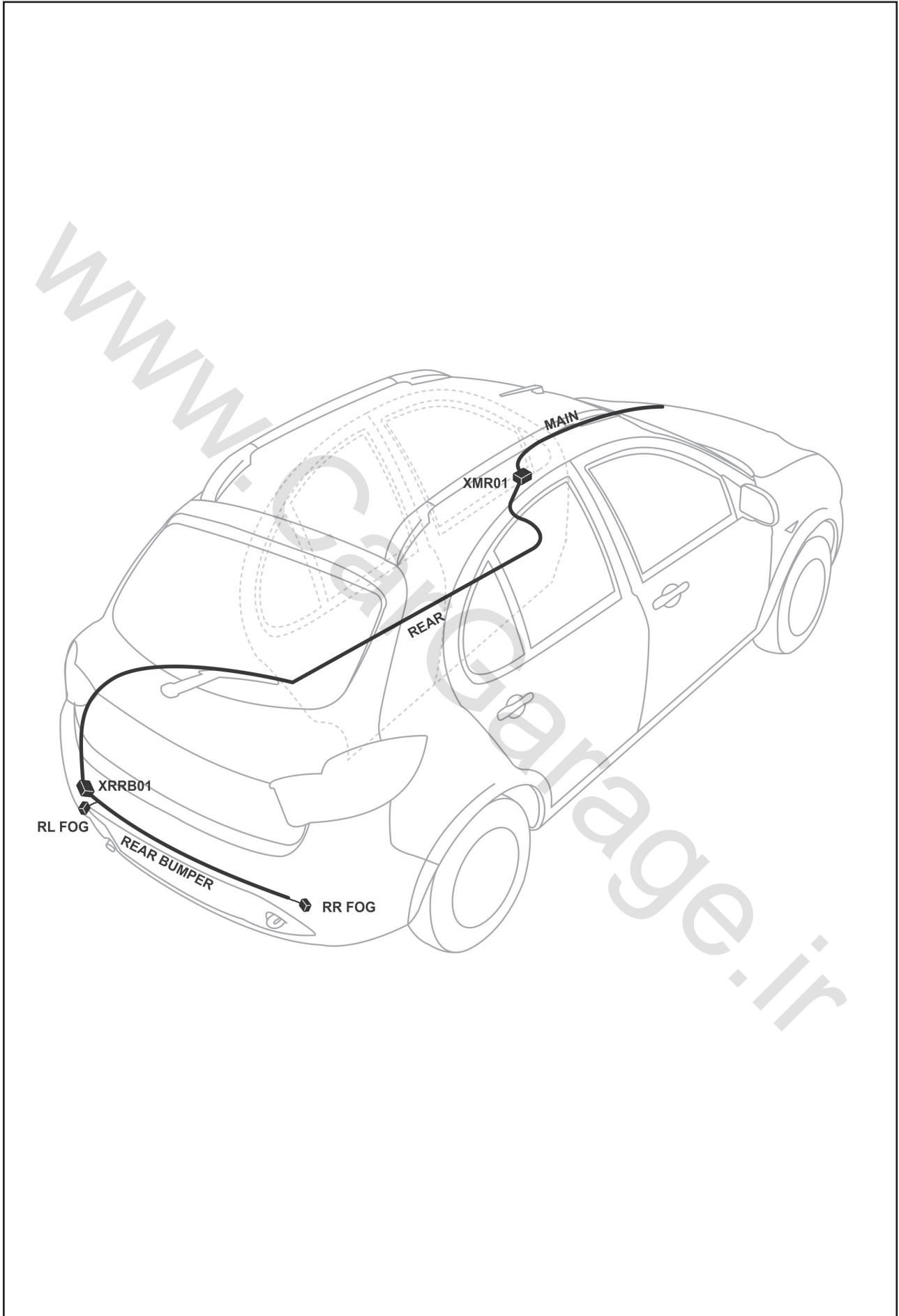



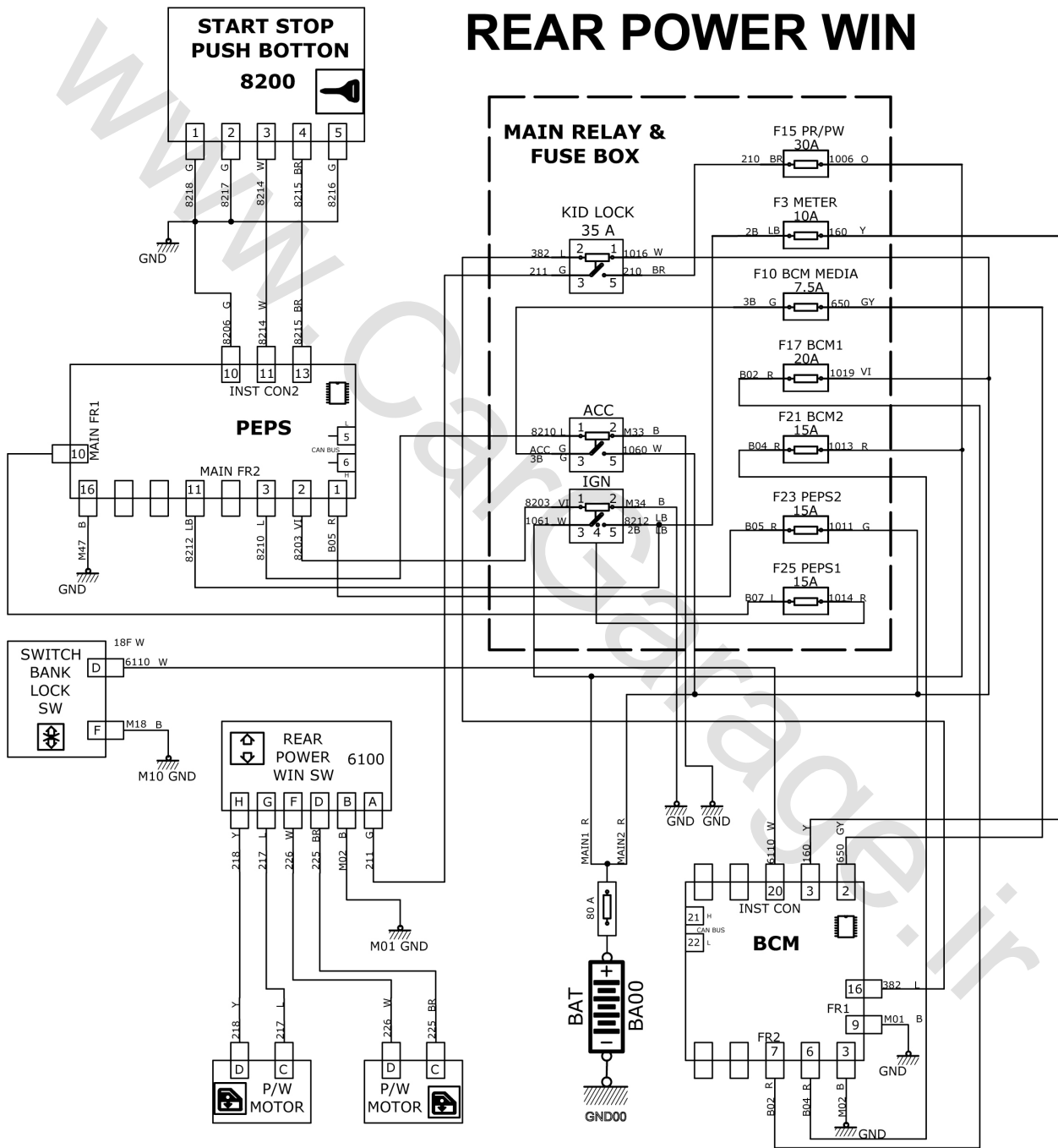

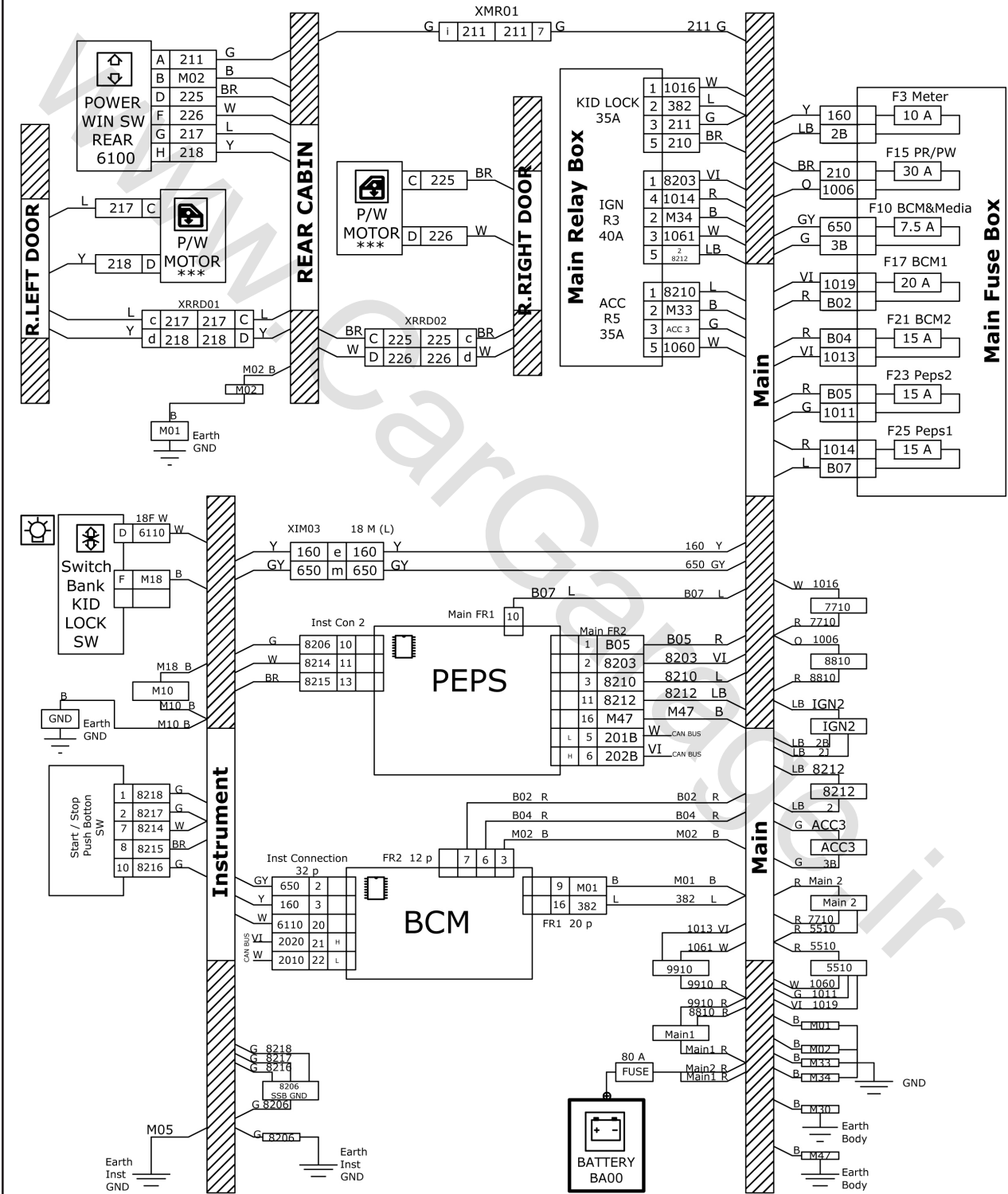

# REAR POWER WIN

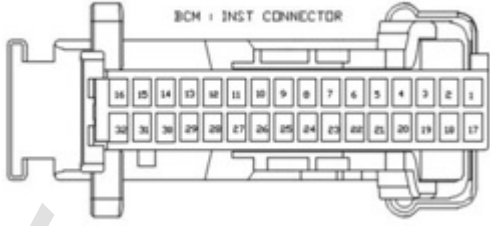

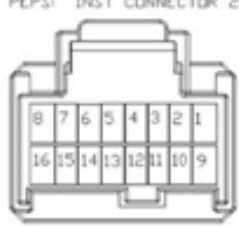
# REAR POWER WIN

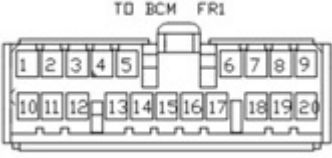
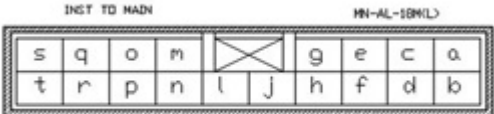
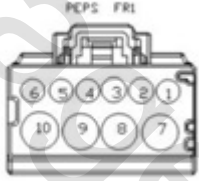
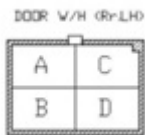

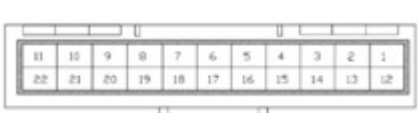
<p>کانکتور دسته سیم داشبورد به BCM (INST CON)</p> 	<p>کانکتور دسته سیم داشبورد به استارت / استپ SW</p> 
<p>کانکتور دسته سیم اصلی به PEPS(FR2)</p> 	<p>کانکتور دسته سیم داشبورد به PEPS (INST CON2)</p> 
<p>کانکتور دسته سیم اصلی به باتری MAIN</p> 	<p>کانکتور دسته سیم اصلی به BCM (FR1)</p> 
<p>کانکتور رابط دسته سیم اصلی به داشبورد XIM03</p> 	<p>کانکتور دسته سیم اصلی به PEPS (FR1)</p> 
<p>کانکتور دسته سیم عقب به دسته سیم درب XRRD01</p> 	<p>کانکتور رابط دسته سیم داشبورد به سویچ بانک SWITCH BANK</p> 
<p>کانکتور دسته سیم عقب به مجموعه کلید شیشه بالابر عقب XRRPW01</p> 	<p>کانکتور اتصال دسته سیم اصلی به دسته سیم عقب XMR01</p> 

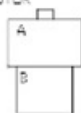
<p>کانکتور موتور شیشه بالابر P/W</p> <p>POWER WINDOW MOTOR</p>  <p>The diagram shows a rectangular connector with two terminals. The top terminal is labeled 'A' and the bottom terminal is labeled 'B'. Above the connector, the text 'POWER WINDOW MOTOR' is written in two lines.</p>	
---	--

www.CarGarage.ir

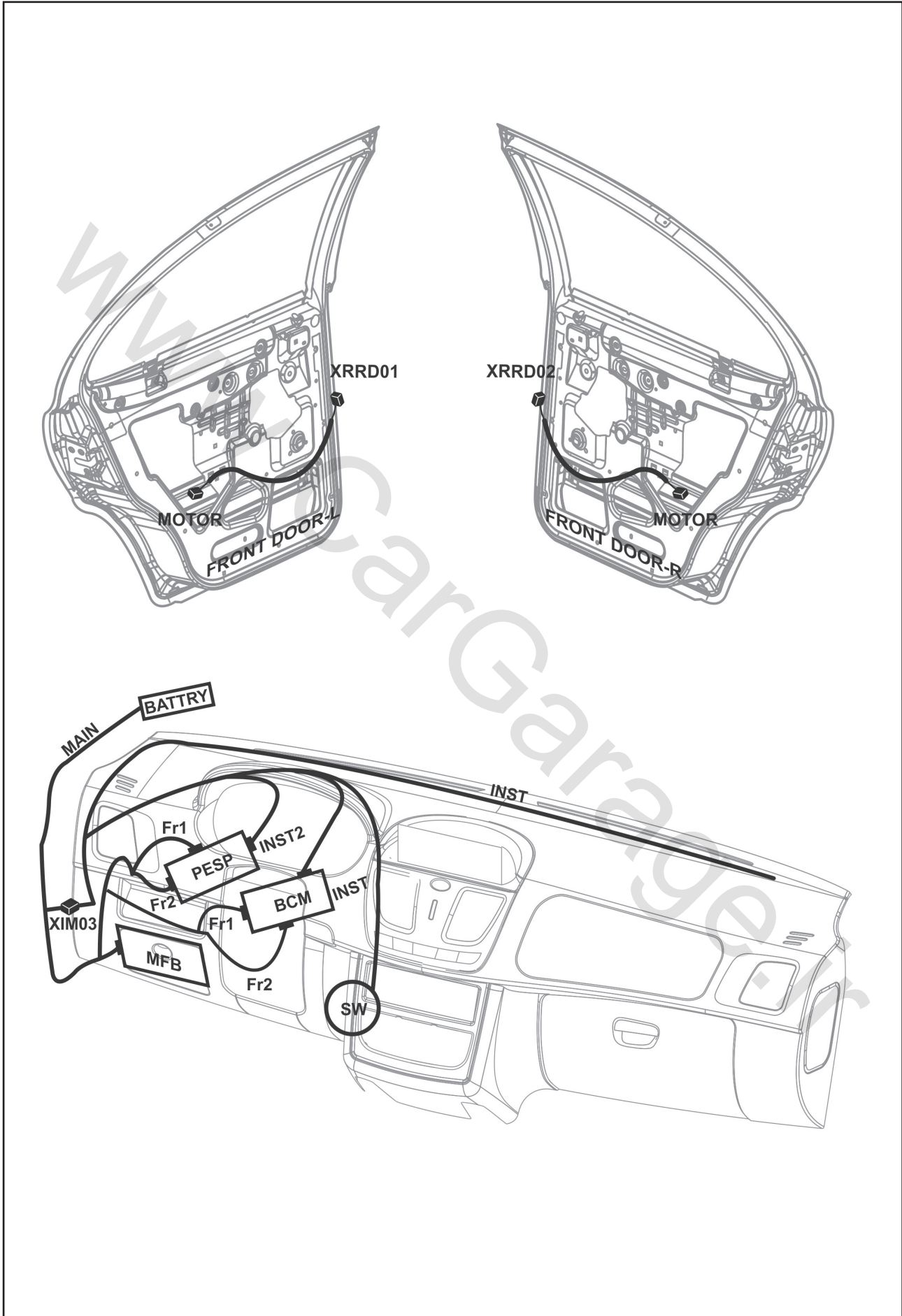

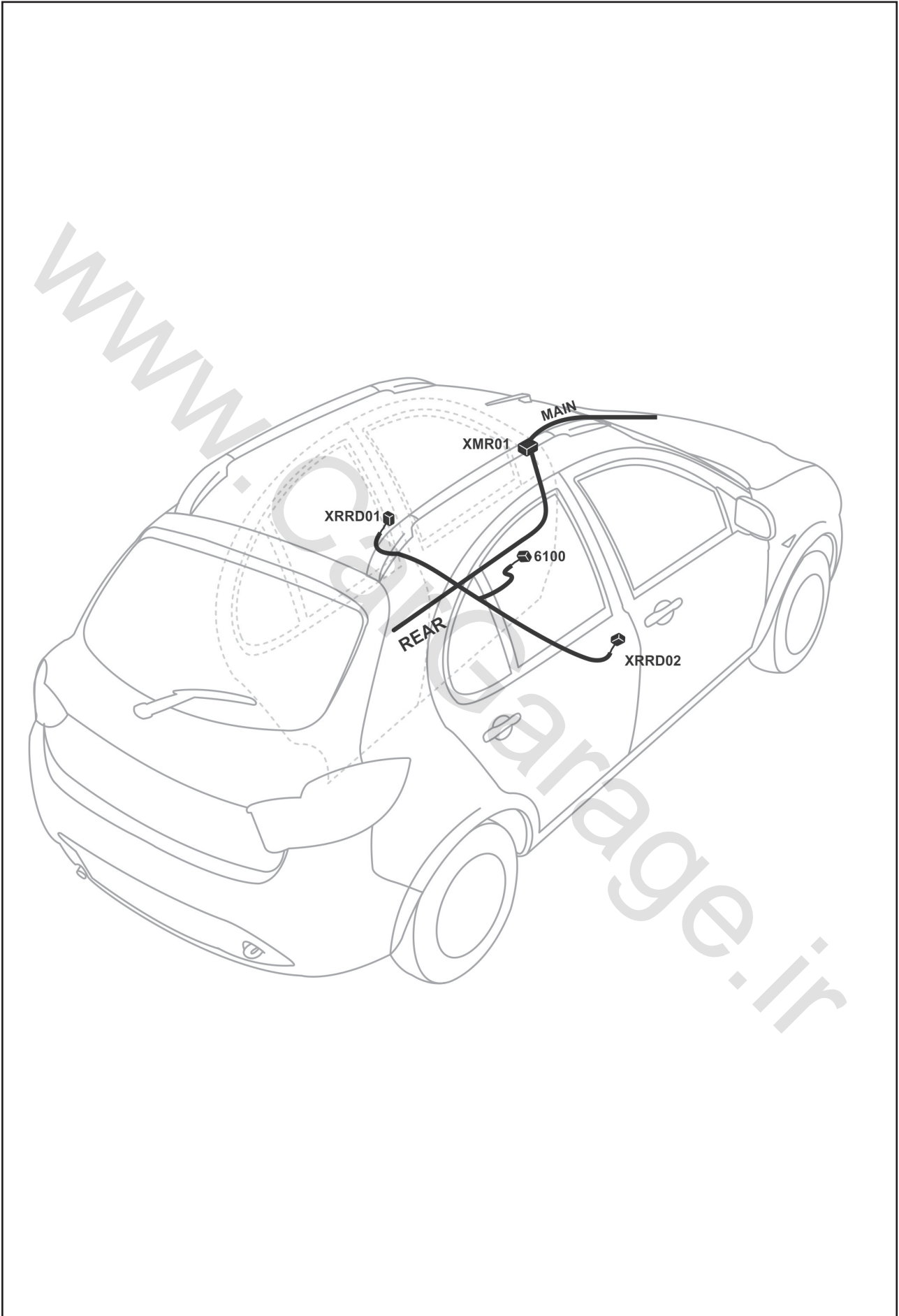





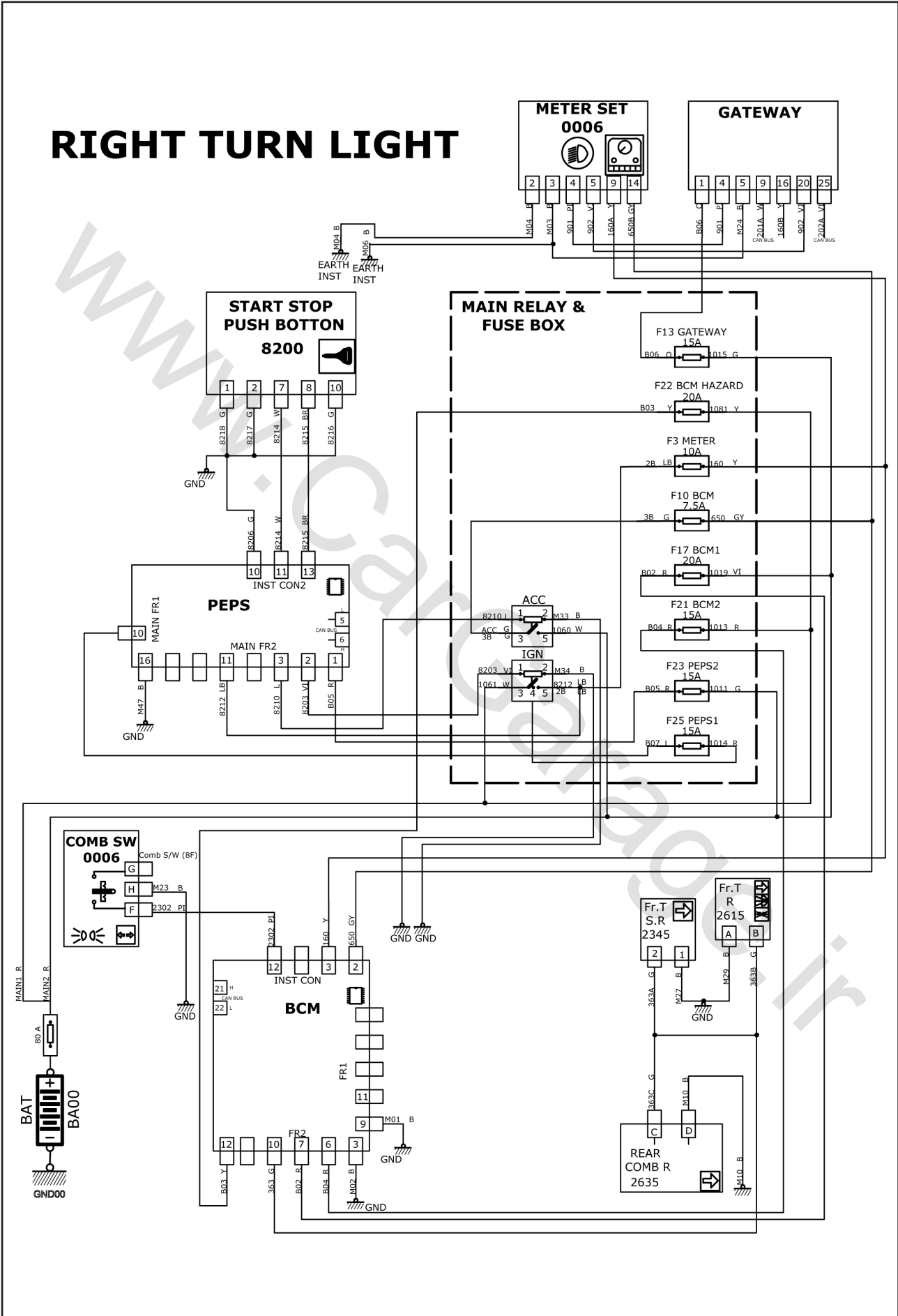

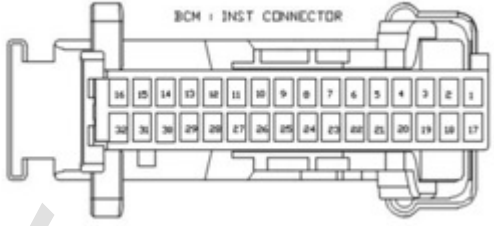

# RIGHT TURN LIGHT

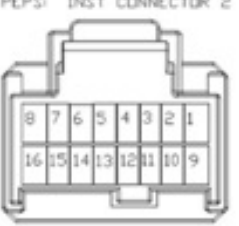

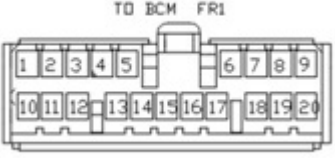
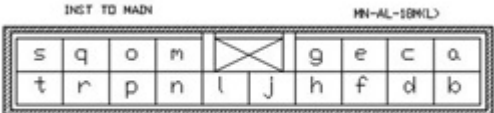
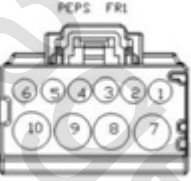
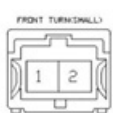
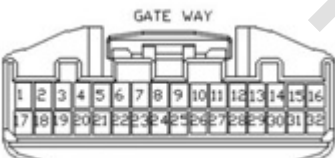
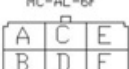
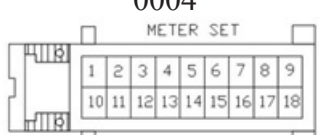

<p>کانکتور دسته سیم داشبورد به  <b>BCM (INST CON)</b></p> 	<p>کانکتور دسته سیم داشبورد به استارت / استپ  <b>SW</b></p> 
<p>کانکتور دسته سیم اصلی به  <b>PEPS(FR2)</b></p> 	<p>کانکتور دسته سیم داشبورد به  <b>PEPS (INST CON2)</b></p> 
<p>کانکتور دسته سیم اصلی به باتری  <b>MAIN</b></p> 	<p>کانکتور دسته سیم اصلی به  <b>BCM (FR1)</b></p> 
<p>کانکتور رابط دسته سیم اصلی به داشبورد  <b>XIM03</b></p> 	<p>کانکتور دسته سیم اصلی به  <b>PEPS (FR1)</b></p> 
<p>کانکتور دسته سیم اصلی به چراغ راهنما جلو  <b>2340</b></p> 	<p>کانکتور اتصال دسته سیم داشبورد به  <b>GATEWAY</b></p> 
<p>کانکتور دسته سیم داشبورد به دسته چراغ ۳          (دسته راهنما)  <b>0006</b>          COMB. SW.          MC-AL-6F</p> 	<p>کانکتور رابط دسته سیم داشبورد به جلو آمپر  <b>0004</b></p> 

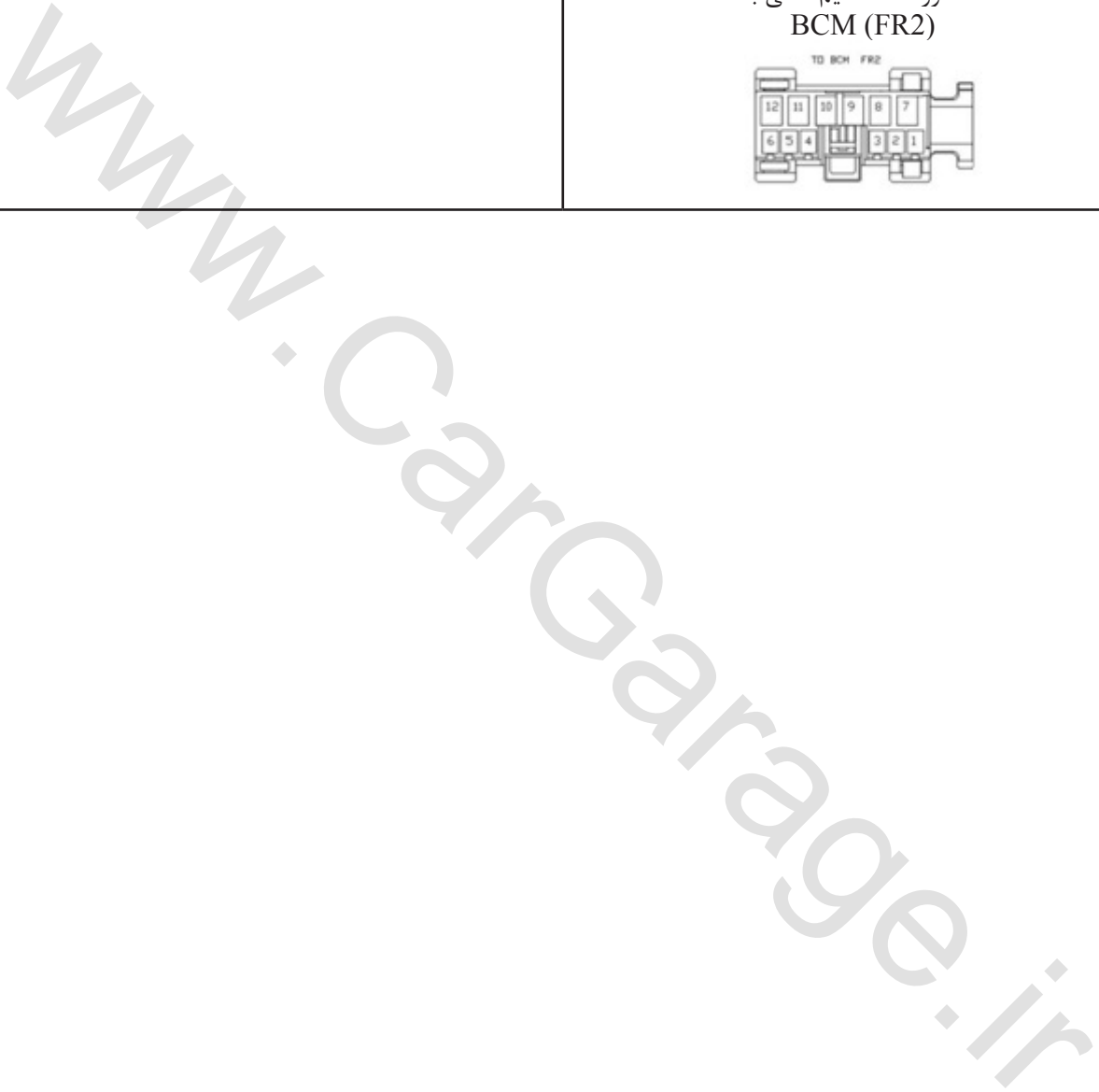
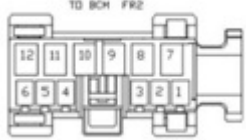
<p>کانکتور اتصال دسته سیم اصلی به دسته سیم عقب XMR01</p> 	<p>کانکتور دسته سیم داشبورد به دسته چراغ ۲ (دسته راهنما) 0006 COMB. SW. FBH-EFL-2F(B)</p> 
	<p>کانکتور دسته سیم اصلی به BCM (FR2)</p> 

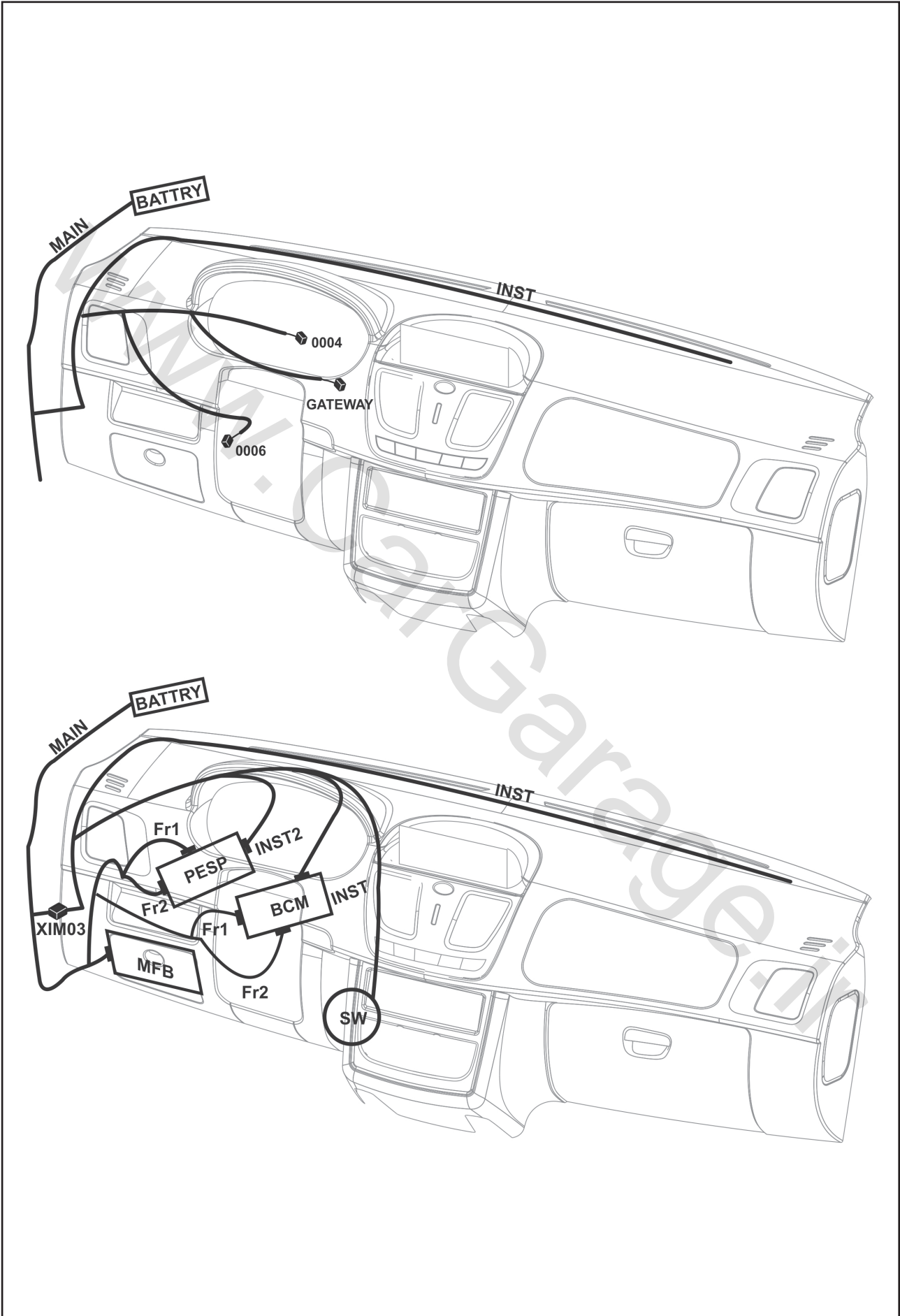

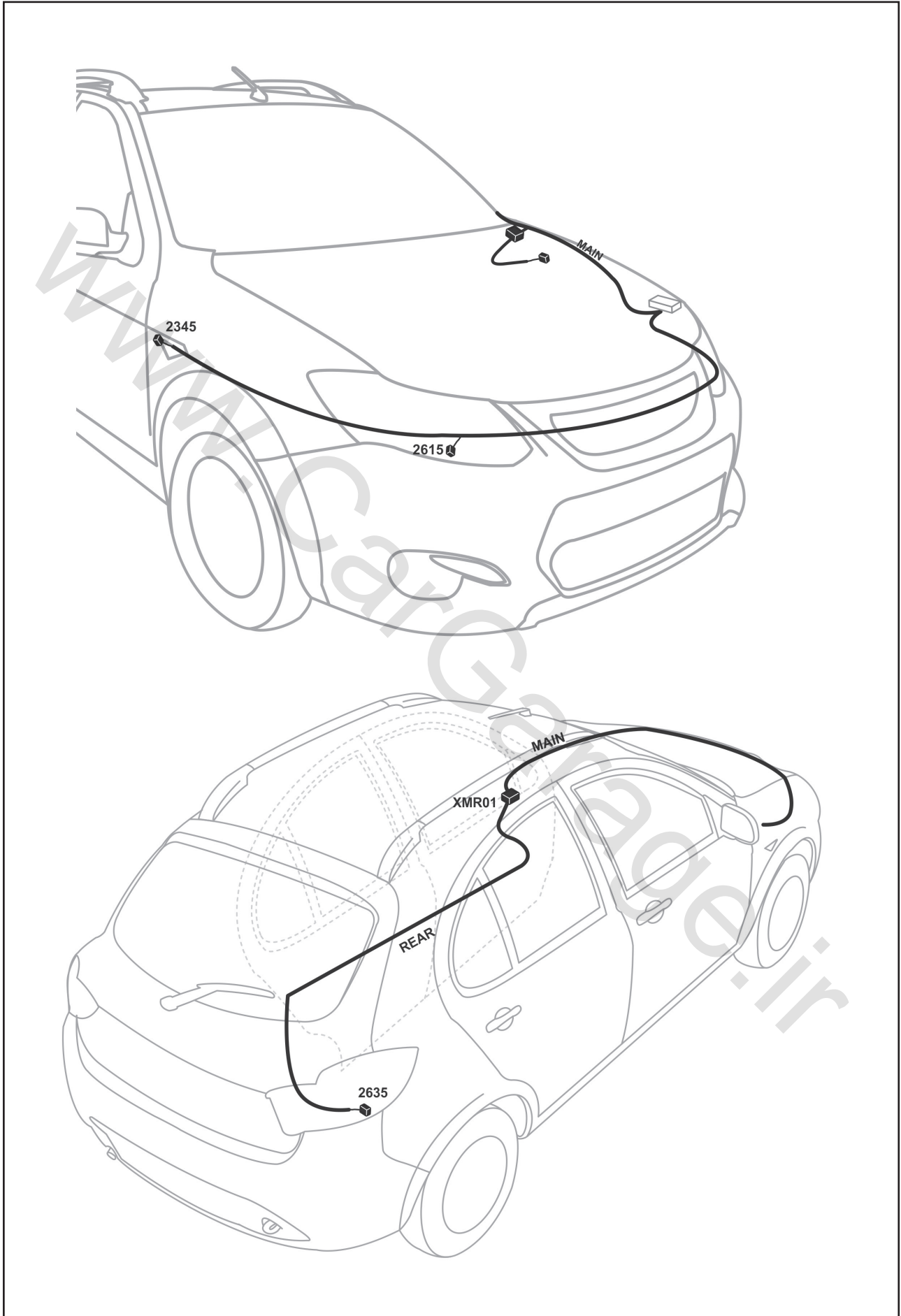

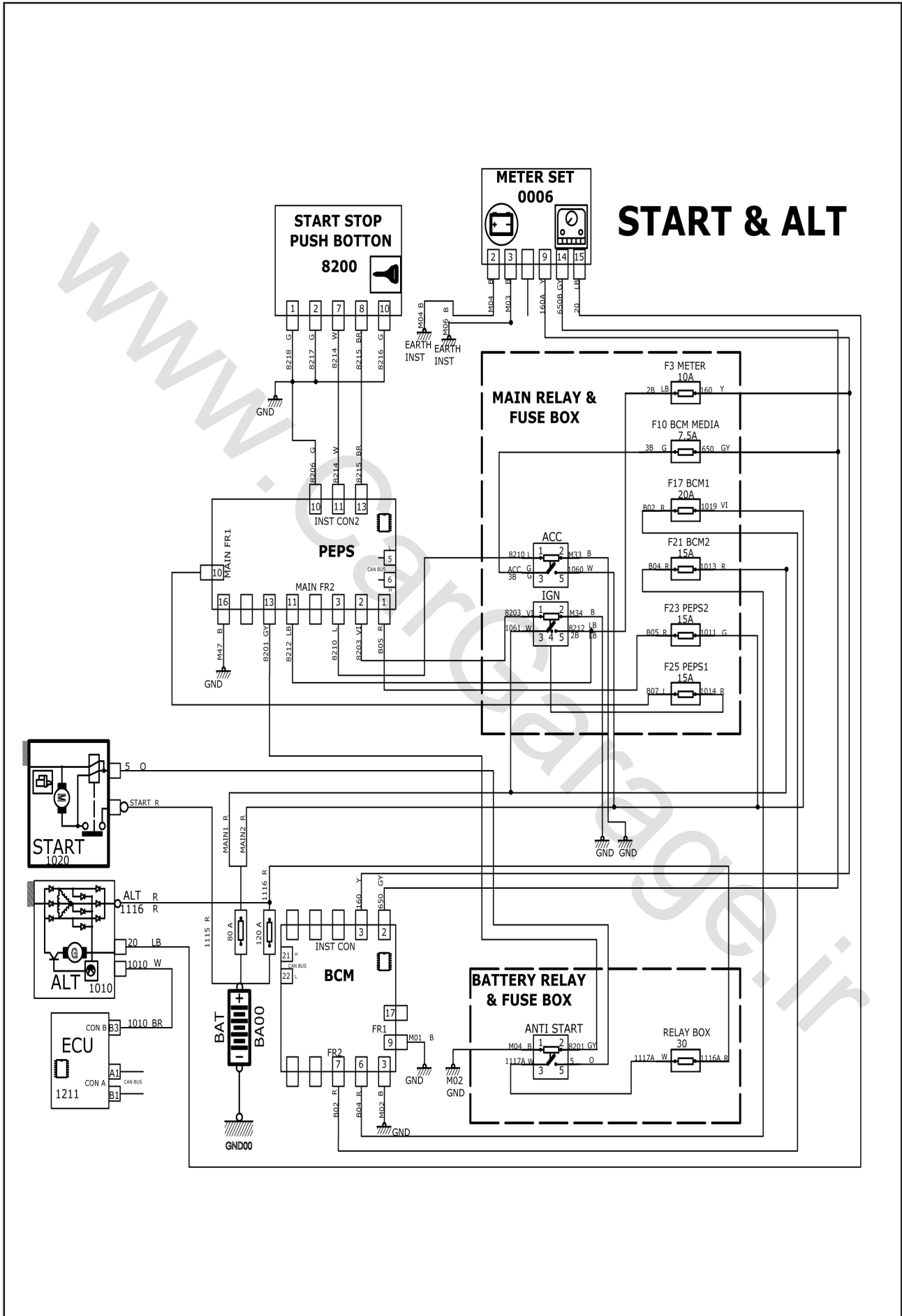



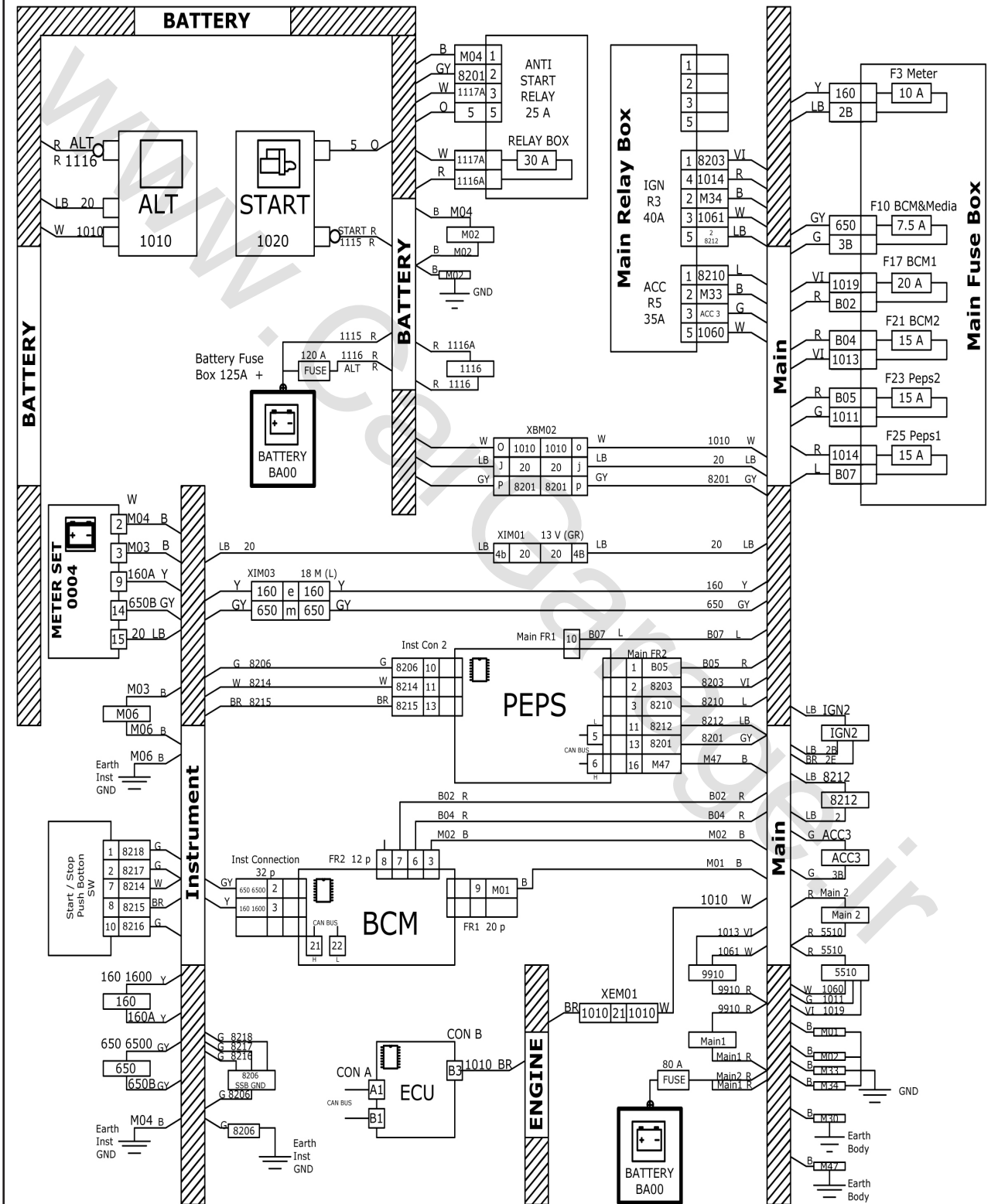



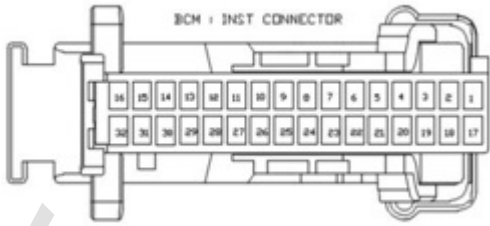

# START & ALT

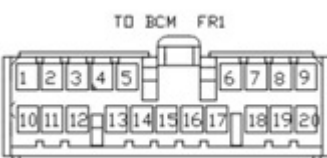
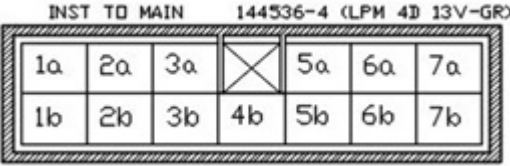
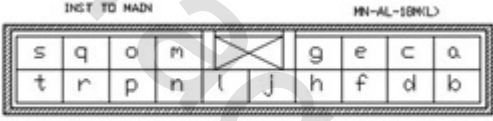
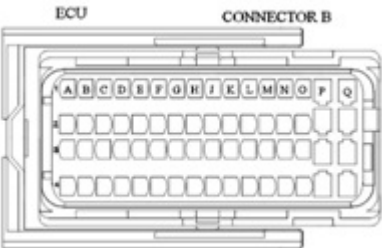
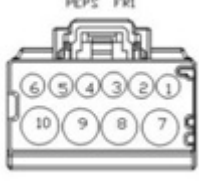

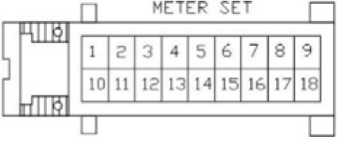
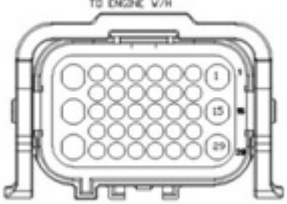
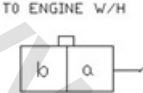
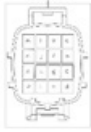

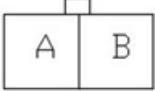
<p>کانکتور دسته سیم داشبورد به  <b>BCM (INST CON)</b></p> 	<p>کانکتور دسته سیم داشبورد به استارت / استپ  <b>SW</b></p> 
<p>کانکتور دسته سیم اصلی به  <b>PEPS(FR2)</b></p> 	<p>کانکتور دسته سیم داشبورد به  <b>PEPS (INST CON2)</b></p> 
<p>کانکتور دسته سیم اصلی به باتری  <b>MAIN</b></p> 	<p>کانکتور دسته سیم اصلی به  <b>BCM (FR1)</b></p> 
<p>کانکتور رابط دسته سیم اصلی به داشبورد  <b>XIM01</b></p> 	<p>کانکتور رابط دسته سیم اصلی به داشبورد  <b>XIM03</b></p> 
<p>کانکتور اتصال دسته سیم موتور به واحد کنترل الکترونیکی              موتور B  <b>ECU B 1211</b></p> 	<p>کانکتور دسته سیم اصلی به  <b>PEPS (FR1)</b></p> 



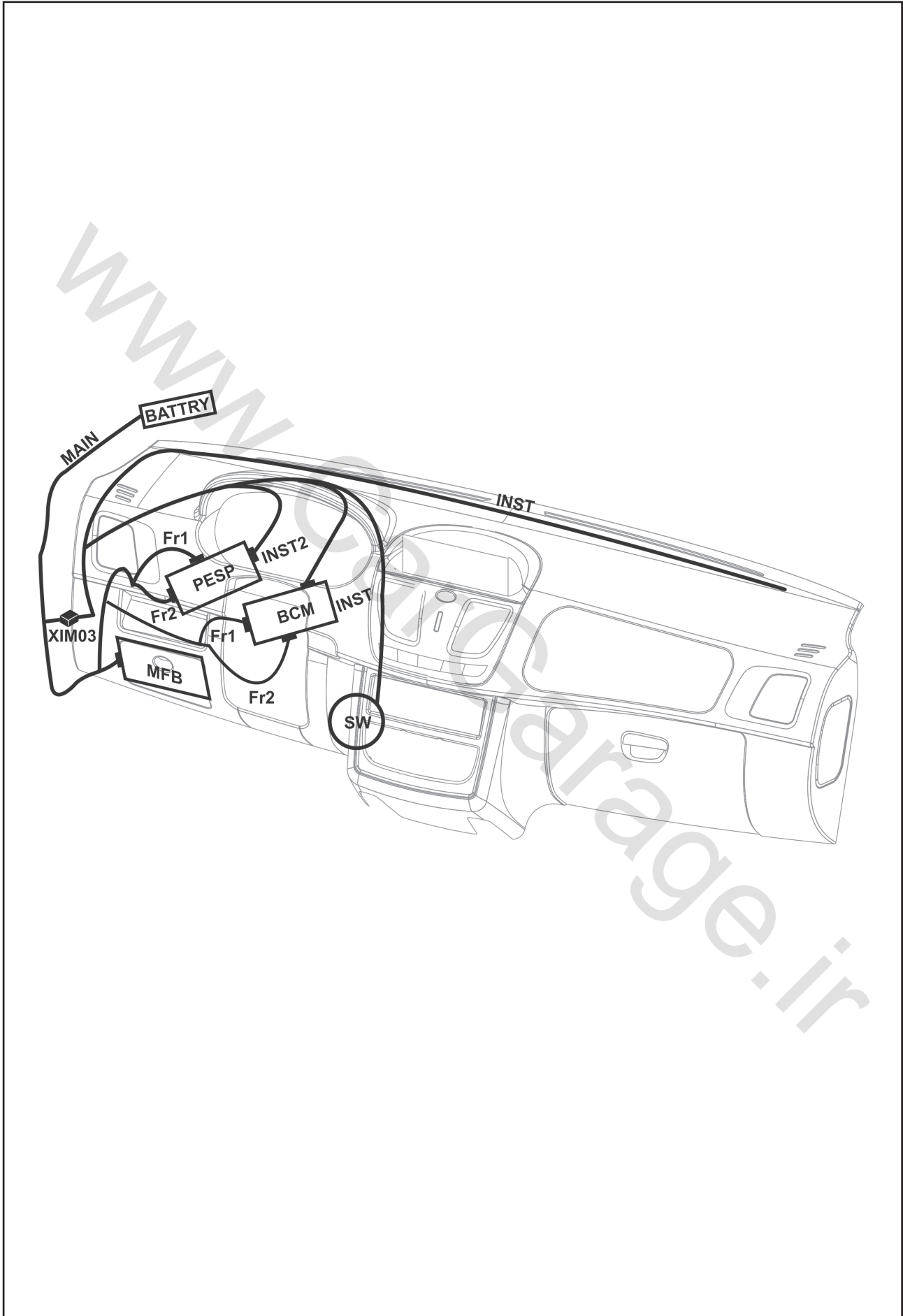

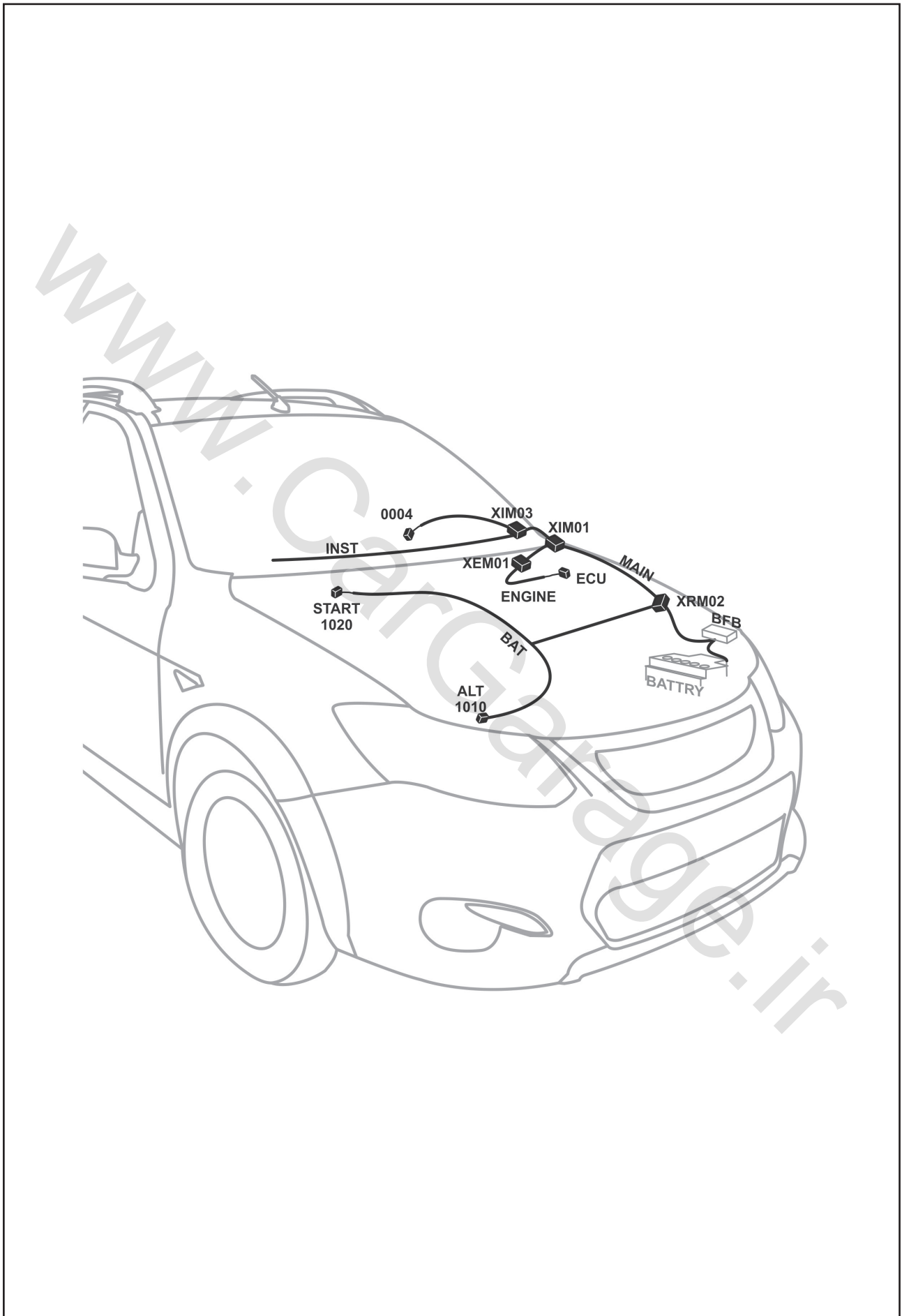
<p>کانکتور دسته سیم داشبورد به مجموعه جلو آمپر METERSET 0004</p> 	<p>کانکتور اتصال دسته سیم اصلی به موتور XEM01</p> 
<p>کانکتور دسته سیم اصلی به دسته سیم موتور XBM01</p> 	<p>کانکتور دسته سیم اصلی به دسته سیم باتری XBM02</p> 
<p>کانکتور باتری BAT</p> 	<p>کانکتور ارتباط دسته سیم باتری به دسته سیم اصلی MAIN</p> 
<p>کانکتور دینام 1010</p> 	



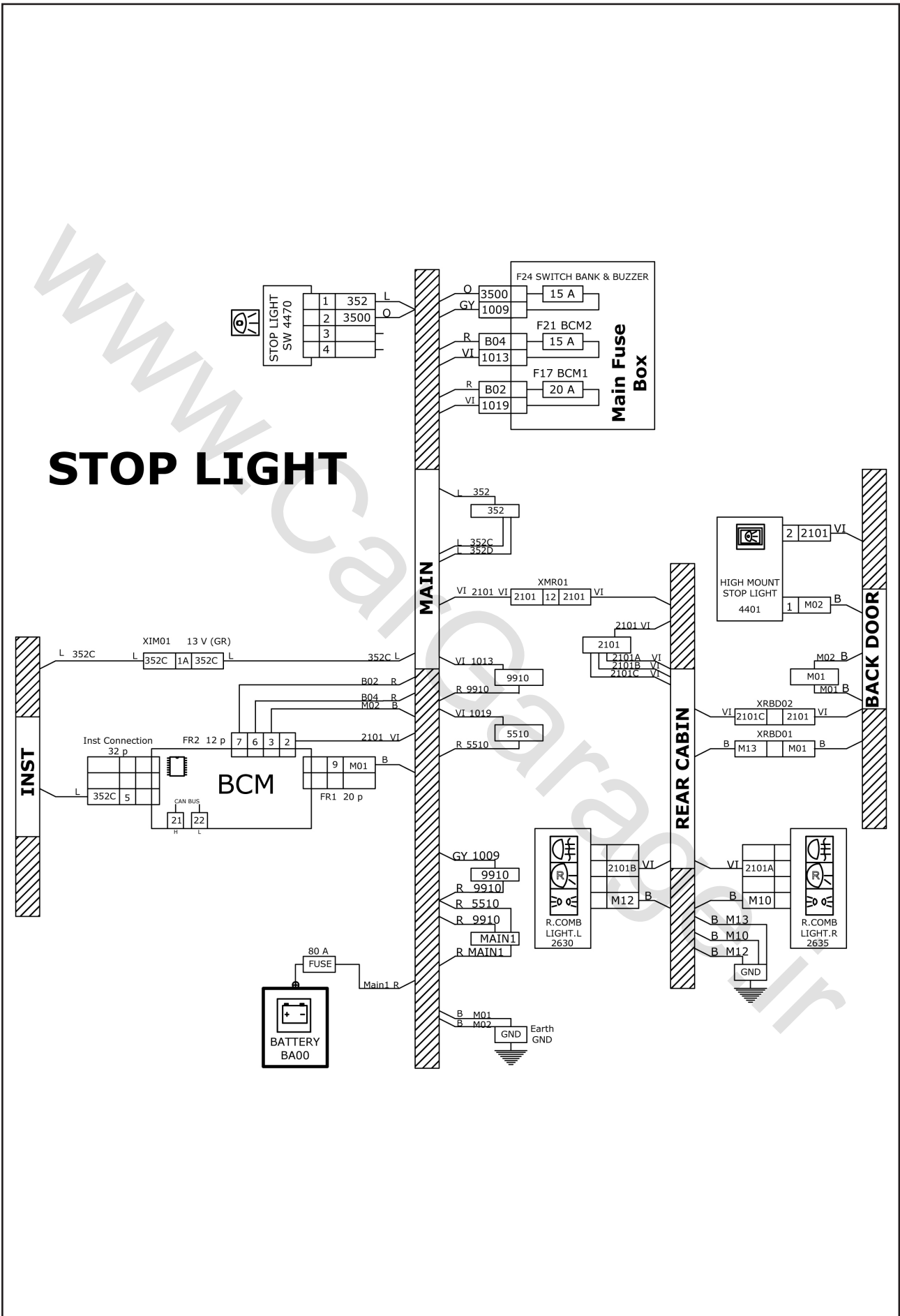

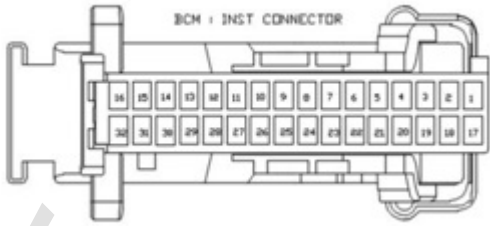

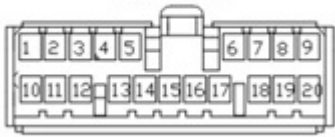
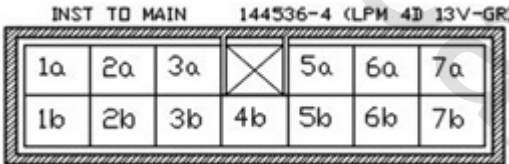
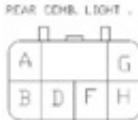

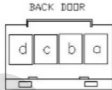
<p>کانکتور دسته سیم داشبورد به                  BCM (INST CON)</p> 	<p>کانکتور اتصال دسته سیم اصلی به استپ ترمز                  4470</p> 
<p>کانکتور دسته سیم اصلی به باتری                  MAIN</p> 	<p>کانکتور دسته سیم اصلی به                  BCM (FR1)</p> 
<p>کانکتور رابط دسته سیم اصلی به داشبورد                  XIM01</p> 	<p>کانکتور دسته سیم عقب به مجموعه چراغهای عقب                  XRRC01</p> 
<p>کانکتور اتصال دسته سیم اصلی به دسته سیم عقب                  XMR01</p> 	<p>کانکتور ارتباط دسته سیم عقب به دسته سیم درب صندوق عقب                  XRBD02</p> 

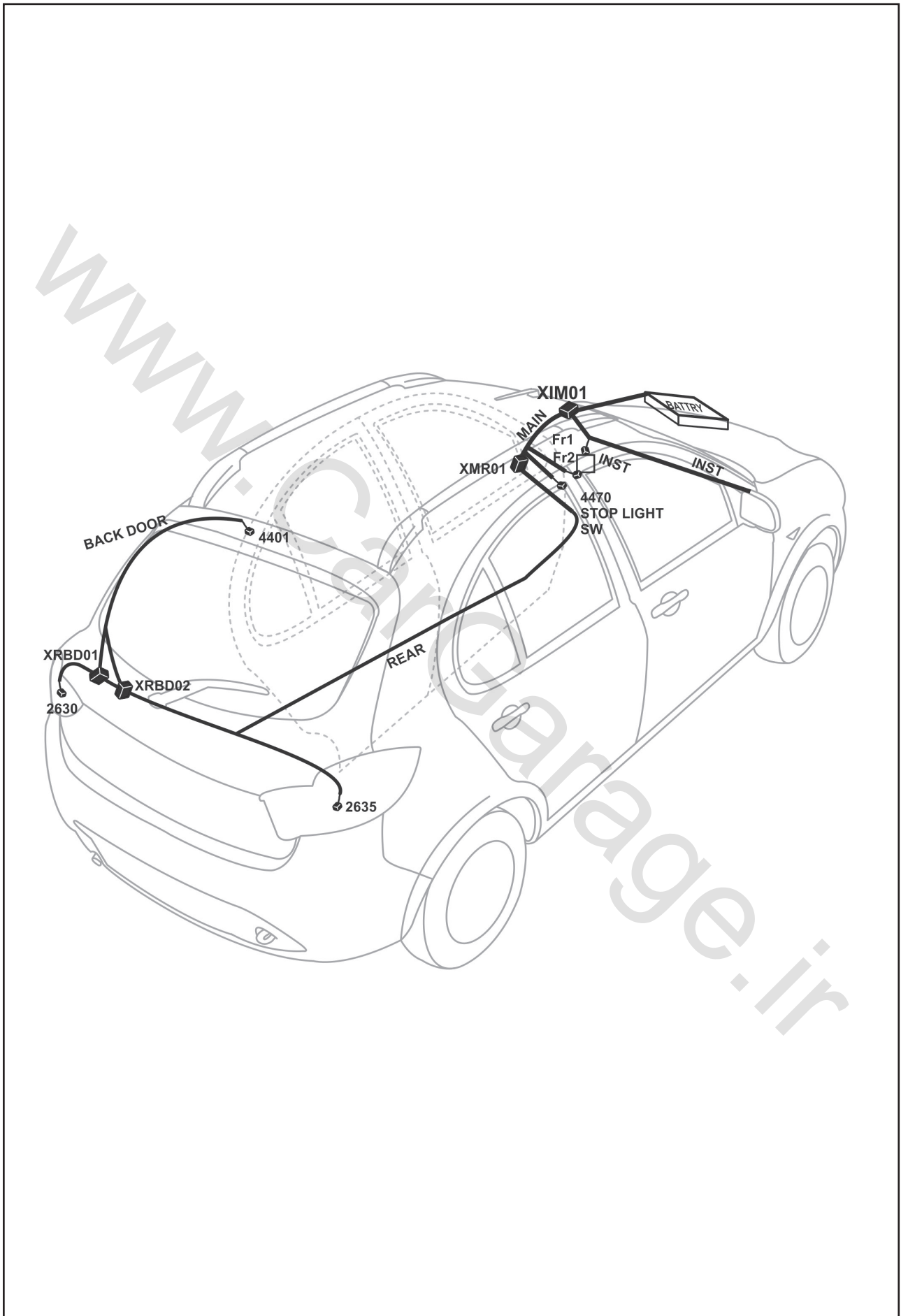





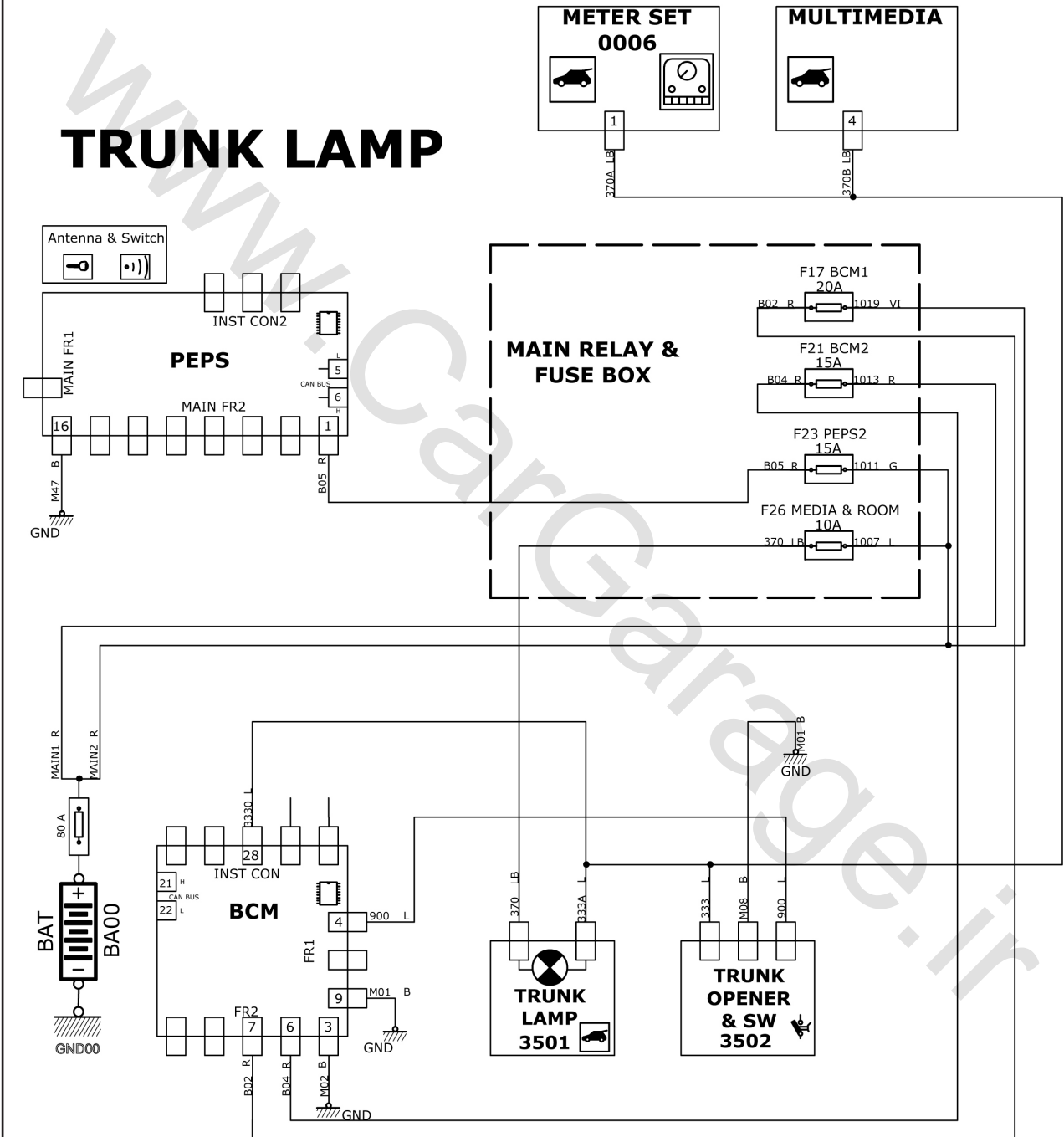

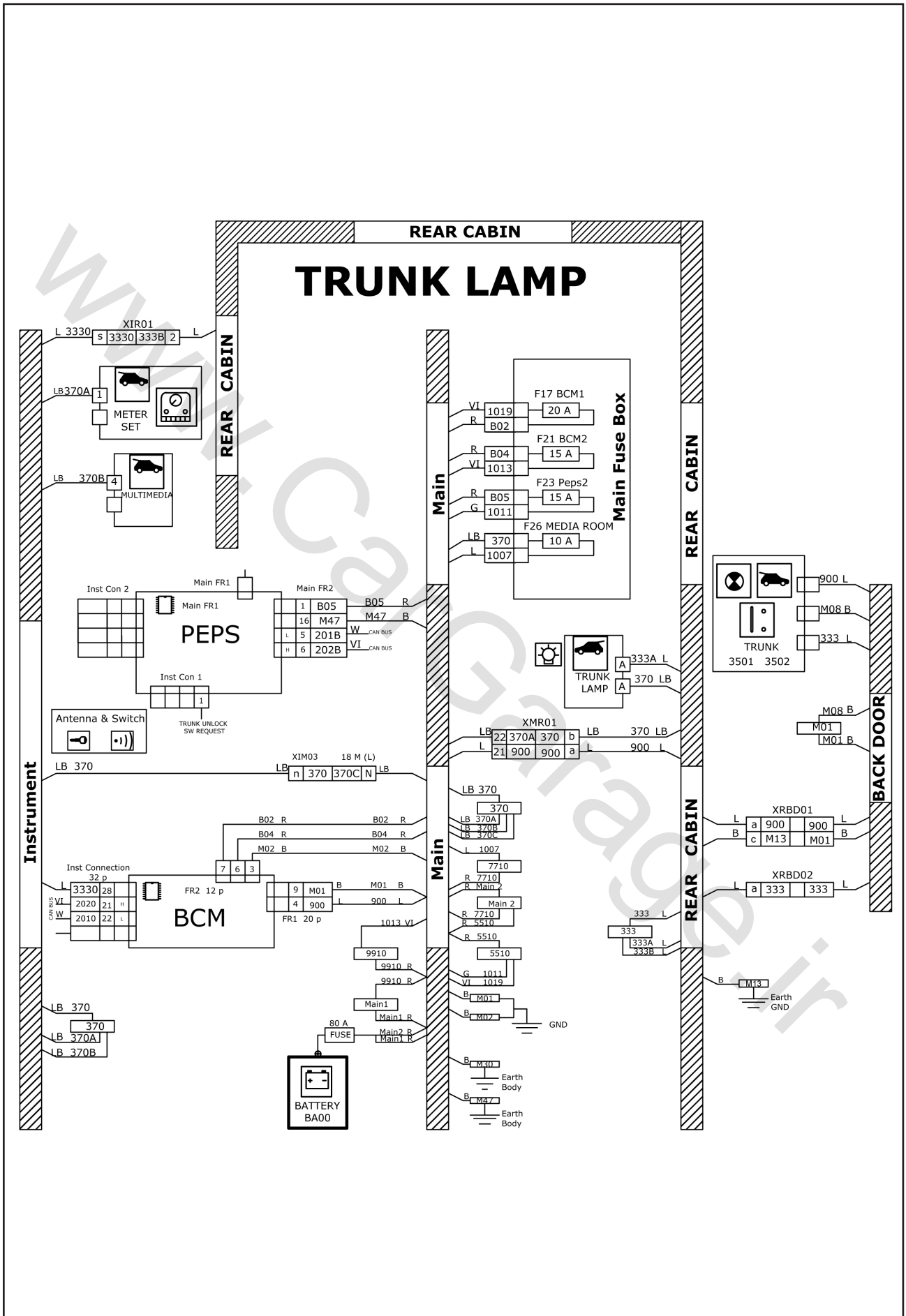

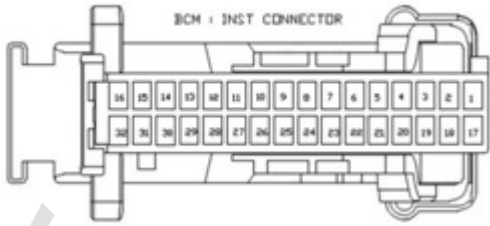
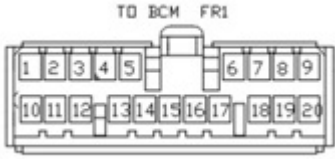

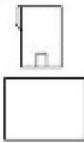
# TRUNK LAMP

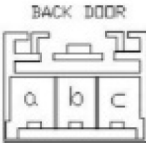

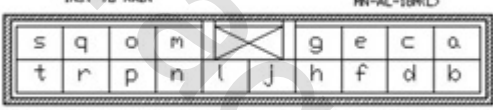
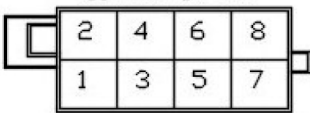

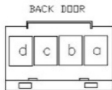
<p>کانکتور دسته سیم داشبورد به  <b>BCM (INST CON)</b></p> 	<p>کانکتور دسته سیم اصلی به  <b>BCM (FR1)</b></p> 
<p>کانکتور دسته سیم اصلی به  <b>PEPS(FR2)</b></p> 	<p>کانکتور ارتباط دسته سیم عقب به چراغ صندوق عقب  <b>BCM (FR1)</b>          LUGGAGE COMPART          LIGHT</p> 
<p>کانکتور دسته سیم اصلی به باتری  <b>MAIN</b></p> 	<p>کانکتور ارتباط دسته سیم عقب به درب صندوق عقب ۱  <b>BCM (FR1)</b></p> 
<p>کانکتور دسته سیم داشبورد به دسته سیم عقب  <b>XIR01</b></p> 	<p>کانکتور رابط دسته سیم اصلی به داشبورد  <b>XIM03</b></p> 
<p>کانکتور دسته سیم داشبورد به مولتی مدیا  <b>XIMM81</b>          MULTI MEDIA          CJPTAR-8V-NR</p> 	<p>کانکتور اتصال دسته سیم اصلی به دسته سیم عقب ۱  <b>XMR01</b></p> 
<p>کانکتور دسته سیم داشبورد به مجموعه جلو آمپر  <b>METERSET 0004</b></p> 	<p>کانکتور ارتباط دسته سیم عقب به دسته سیم درب صندوق عقب  <b>XRBD02</b></p> 

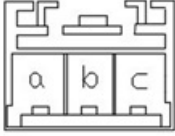



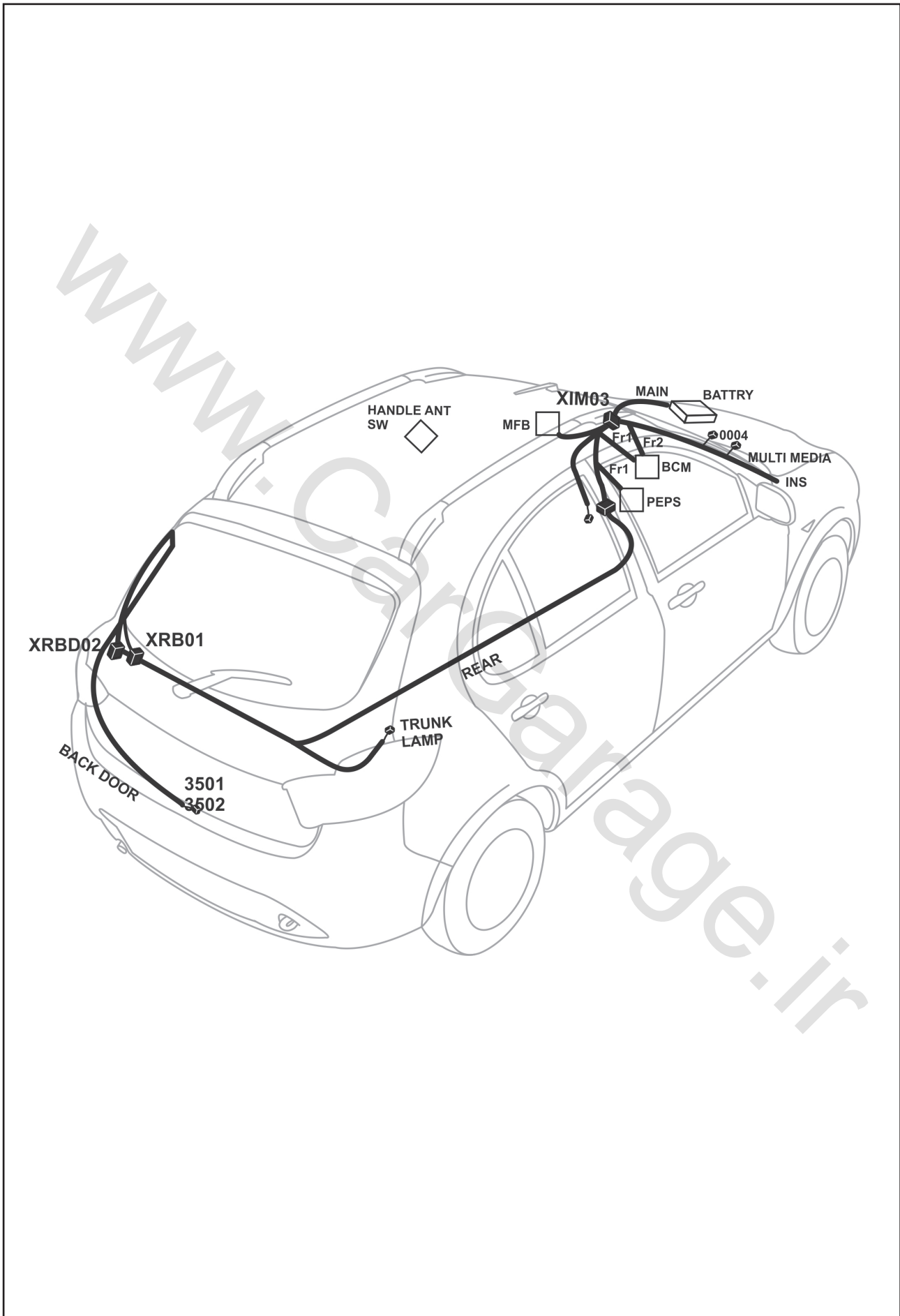

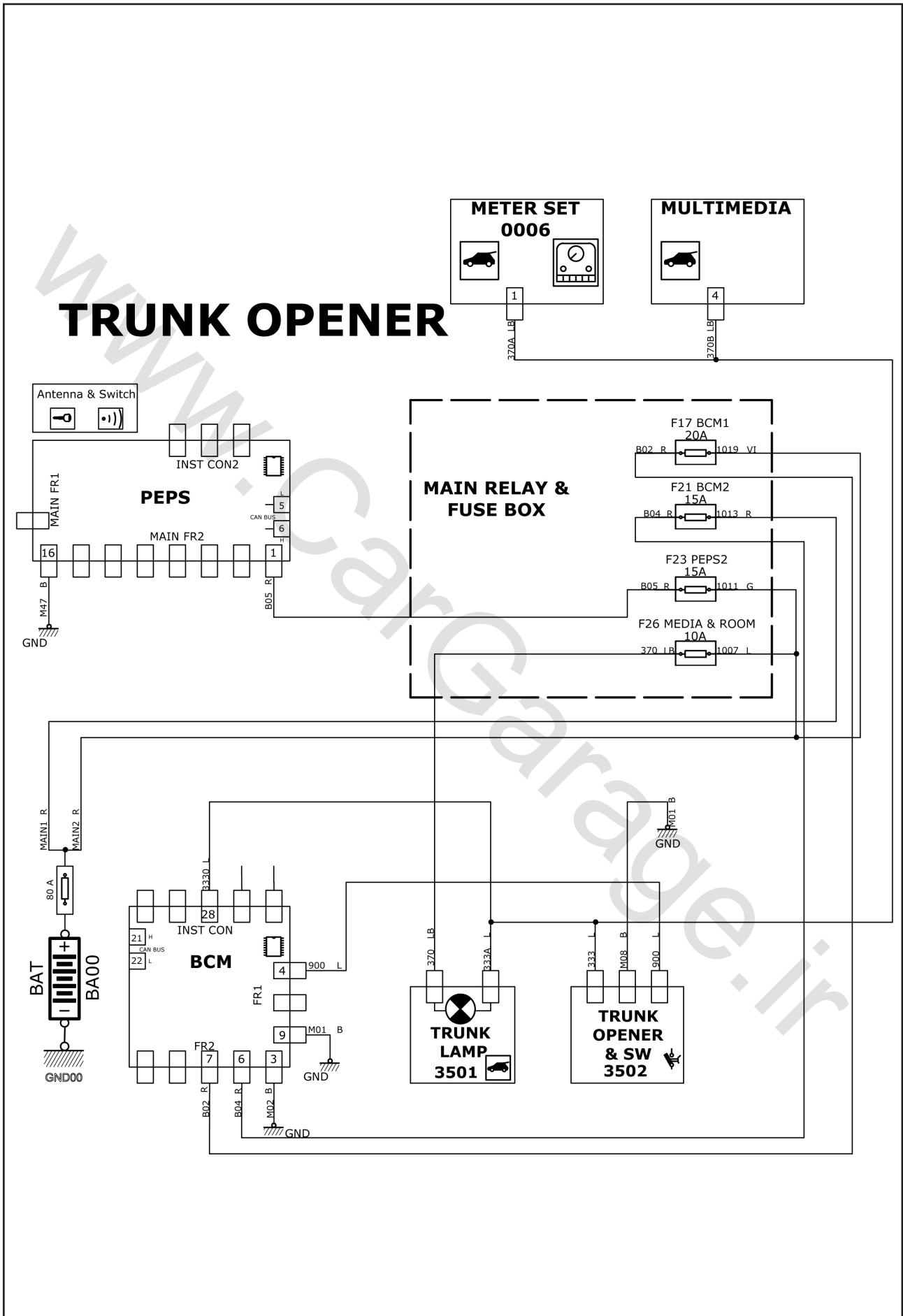

	<p>کانکتورارتباط دسته سیم عقب به دسته سیم درب صندوق عقب XRBD01</p> <p>BACK DOOR</p> 
--	---

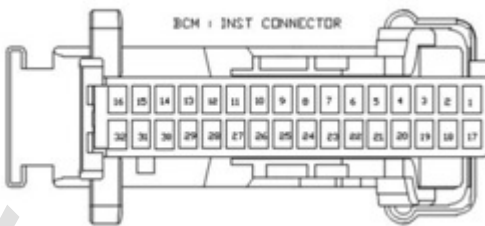
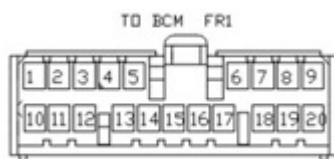
www.CarGarage.ir

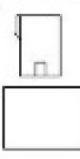

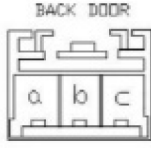

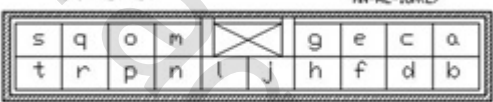
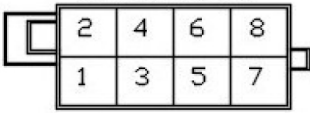

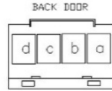
<p>کانکتور دسته سیم داشبورد به  <b>BCM (INST CON)</b></p> 	<p>کانکتور دسته سیم اصلی به  <b>BCM (FR1)</b></p> 
<p>کانکتور دسته سیم اصلی به  <b>PEPS(FR2)</b></p> 	<p>کانکتور ارتباط دسته سیم عقب به چراغ صندوق عقب  <b>BCM (FR1)</b>          LUGGAGE COMPART          LIGHT</p> 
<p>کانکتور دسته سیم اصلی به باتری  <b>MAIN</b></p> 	<p>کانکتور ارتباط دسته سیم عقب به دسته سیم درب صندوق عقب ۱</p> 
<p>کانکتور دسته سیم داشبورد به دسته سیم عقب  <b>XIR01</b></p> 	<p>کانکتور رابط دسته سیم اصلی به داشبورد  <b>XIM03</b></p> 
<p>کانکتور دسته سیم داشبورد به مولتی مدیا  <b>XIMM81</b>          MULTI MEDIA          CJPTAR-8V-NR</p> 	<p>کانکتور اتصال دسته سیم اصلی به دسته سیم عقب ۱  <b>XMR01</b></p> 
<p>کانکتور دسته سیم داشبورد به مجموعه جلو آمپر  <b>METERSET 0004</b></p> 	<p>کانکتور ارتباط دسته سیم عقب به دسته سیم درب صندوق عقب  <b>XRBD02</b></p> 

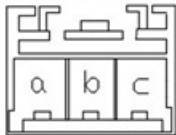

	<p>کانکتور ارتباط دسته سیم عقب به دسته سیم درب صندوق عقب XRBD01</p> <p>BACK DOOR</p> 
--	---

www.CarGarage.ir

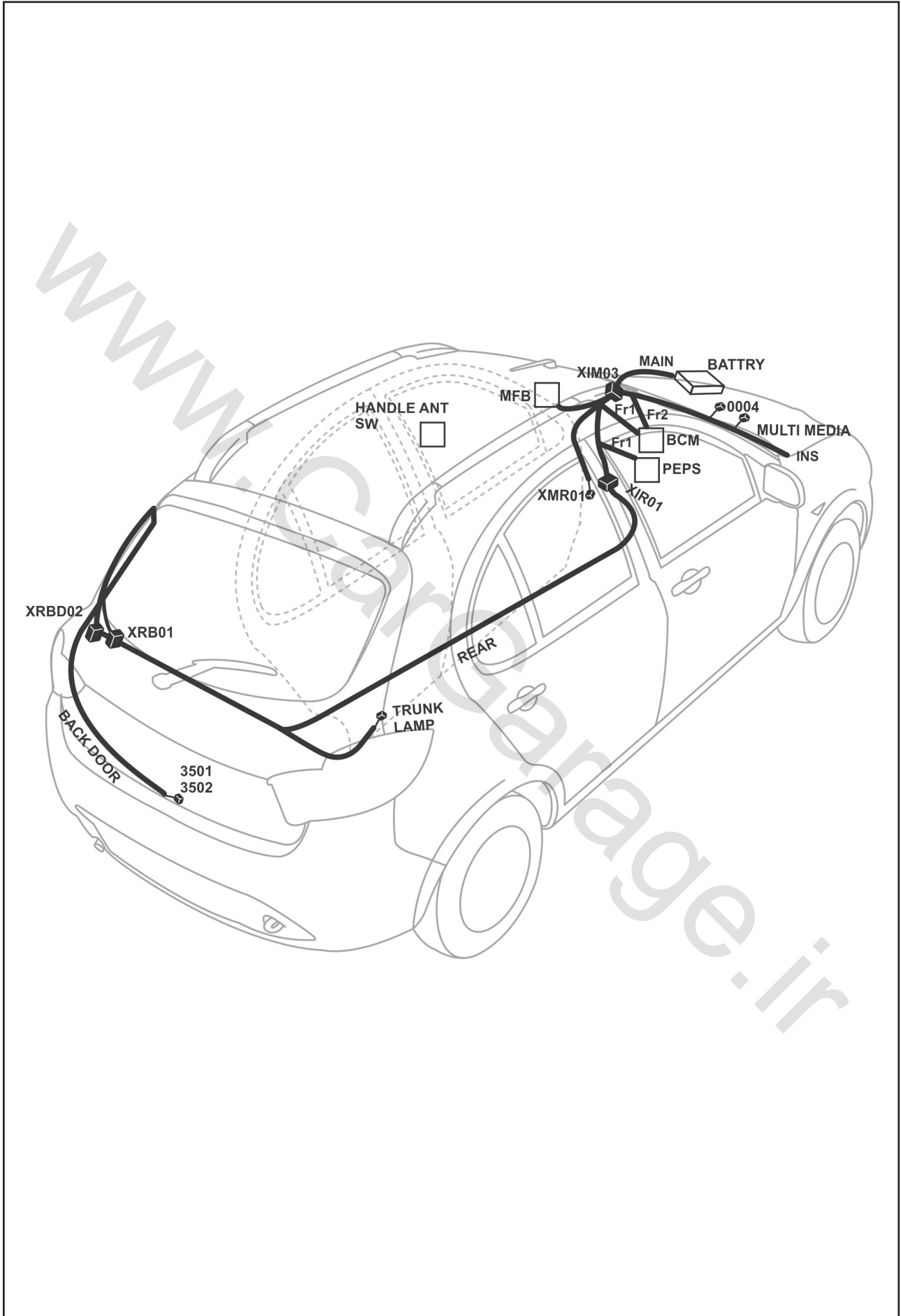

دسته سیم های موجود

DN296-24060D-WIRING ASSY ENG.....	960808
DN296-24170C-WIRING ASSY FRONT CVT OPTION MEGA-NEP.....	960730
DN296-24440D-WIRING_ASSY_BATTERY ALT CVT MEGA-NEP_.....	960811
DN299-24020B-WIRING ASSY INST,CVT,OPTION,MEGA-NEP.....	960604
DH213-24065A-WIRING ASSY REAR CABIN,CVT,OPTION,MEGA-NEP..... modified	960328
DN296-24070- WIRING ASSY APC.....	- 960622
DH211-24035B-01-WIRING ASSY REAR BUMPER-NEP.....	- 961020
DH211-24045D-02-WIRING ASSY BACK DOOR-OPTION.....	- 961102
DH210-24015C-WIRING ASSY-FR DOOR,RH.....	- 960607
DH210-24020B-WIRING ASSY-RR DOOR.....	- 960607
DH210-24025A-WIRING ASSY-FR DOOR,LH.....	- 960802
DH212-24055A-WIRING ASSY-FR DOOR,OPTION,MEGA,LH.....	- 960519
DH210-24070C-WIRING ASSY-ROOM WITH ANTENNA CABLE.....	- 960816

www.CarGarage.ir



فرم نظرات و پيشنهادات

نام و نام خانوادگى:

تاريخ:

نام و كد نمايندگى مجاز:

تلفن تماس:

نقطه نظرات:

امضا: .....

www.CarGarage.ir